

# RN

## Инструкция по эксплуатации

### RV10 VL-2



# Varimixer

Varimixer A/S  
Kirkebjerg Søpark 6  
DK-2605 Brøndby  
Denmark

P: +45 4344 2288  
E: info@varimixer.com  
www.varimixer.com

RU

Ordrenummer: 00420  
Перевод оригинального руководства пользователя  
jan 2019

## СОДЕРЖАНИЕ.

ОБЩИЕ СВЕДЕНИЯ.....	2
РАСПАКОВКА. ....	2
ТРАНСПОРТИРОВКА. ....	3
УСТАНОВКА И КРЕПЛЕНИЕ. ....	3
ПРИМЕРЫ ПОДКЛЮЧЕНИЯ МОЩНОСТИ:.....	3
Ввод в эксплуатацию. ....	4
РЕКОМЕНДАЦИИ ПО ПРИМЕНЕНИЮ МАШИНЫ:.....	4
ТЕХНИЧЕСКИЕ ХАРАКТЕРИСТИКИ:.....	4
ЧЕРТЕЖИ С УКАЗАНИЕМ РАЗМЕРОВ:.....	4
МАКСИМАЛЬНАЯ МОЩНОСТЬ МИКСЕРА:.....	4
УСТРОЙСТВО МИКСЕРА:.....	5
БЕЗОПАСНОСТЬ. ....	6
ПРАВИЛЬНОЕ ИСПОЛЬЗОВАНИЕ ИНСТРУМЕНТОВ.....	6
ОЧИСТКА: .....	6
СМАЗКА И ТИПЫ СМАЗКИ:.....	6
Привод для насадок. ....	6
Панель управления VL2 - ОПИСАНИЕ РАЗЛИЧНЫХ СИТУАЦИЙ ВО ВРЕМЯ РАБОТЫ:.....	7
ОБСЛУЖИВАНИЕ МИКСЕРА:.....	8
Функция REMIX: .....	9
ИЗМЕНЕНИЕ ПОСТОЯННЫХ СКОРОСТЕЙ: .....	9
СБРОС ВЕЛИЧИНЫ ВРЕМЕНИ НА ТАЙМЕРЕ: .....	9
ПЕРЕГРУЗКА: .....	9
ПРОЦЕДУРА УСТРАНЕНИЯ ПЕРЕГРУЗКИ.....	9
РЕКОМЕНДУЕМЫЕ МАКСИМАЛЬНЫЕ СКОРОСТИ: .....	9
РЕКОМЕНДУЕМЫЕ МАКСИМАЛЬНЫЕ СКОРОСТИ ДЛЯ ВСПОМОГАТЕЛЬНОГО ПРИВОДА. ....	9
Блок управления VL-2, коды ошибок и рекомендации по их устранению:.....	10
ТЕСТИРОВАНИЕ: .....	11
ТЕХНИЧЕСКОЕ ОБСЛУЖИВАНИЕ: .....	12
СХЕМА КАБЕЛЬНЫХ СОЕДИНЕНИЙ: .....	16
ЭЛЕКТРОСХЕМА:.....	17

## ОБЩИЕ СВЕДЕНИЯ.

Данное руководство следует рассматривать как неотъемлемую часть миксера и держать рядом с машиной в течение всего срока ее службы.

Прежде чем вводить машину в эксплуатацию, важно тщательно прочитать данные инструкции, особое внимание уделяя разделу безопасности пользователя.

Производитель может вносить изменения в руководство данного изделия, не внося при этом изменения в данную копию руководства.

Производитель не несет ответственности за неисправности, вызванные следующими действиями.

- Небрежное, ненадлежащее или неправильное использование миксера.
- Нестандартное использование (с целью, не описанной в данном руководстве).
- Неправильная установка.
- Подача на машину неправильного питания.
- Несоблюдение инструкций по техническому обслуживанию.
- Внесение в машину изменений.
- Использование запасных частей и принадлежностей, не являющихся оригинальными или предназначенными для данной модели.
- Несоблюдение инструкций данного руководства.

В случае неисправности миксера обращайтесь к поставщику.

Гарантия не покрывает повреждения, вызванные неправильным использованием, перегрузкой или несоблюдением пользователем инструкций по техническому обслуживанию.

## РАСПАКОВКА.

Машину следует распаковать и утилизировать упаковочные материалы согласно действующим в данной стране нормативам.

Прежде чем снимать миксер с поддона, убедитесь в наличии всех частей машины:

- рукоятку для подъема дежи
- Кабель питания
- Защитное ограждение
- Венчик, лопатка, крюк и скребок с лезвием.

## ТРАНСПОРТИРОВКА.



Для перемещения машины следует обязательно использовать грузоподъемное оборудование. Следует учитывать, что основная масса машины приходится на верхнюю часть.

Машину не следует тянуть или поднимать за рукоятку для подъема дежи.

При перемещении машина должна всегда находиться в вертикальном положении.

## УСТАНОВКА И КРЕПЛЕНИЕ.

Температура воздуха вокруг машины не должна превышать 45°C.

**быть обязательно прикреплен к столу.** Используйте 4 болтов М8, длиной 130 мм + толщина поверхности стола, см. рисунок на **стр.12**

Если миксер на станине, то его можно устанавливать прямо на пол. **Для этого рекомендуется использовать анкерные болты.**

Для компенсации неровностей пола (если они есть) можно использовать прокладки, входящие в комплект поставки.

### **Подключение к источникам питания:**

Пользователи могут самостоятельно подключить миксер к сети питания, следуя инструкциям из раздела **Подключение к источникам питания.**

Для удобства обслуживающего персонала должно быть хорошо видно, когда штепсельная вилка миксера выключена из розетки.



Прежде чем подключать машину к сети питания, убедитесь, что указанные на паспортной табличке напряжение и частота соответствуют имеющимся по месту установки. Паспортная табличка находится на задней панели машины в самом верху.

Если машина не заземлена, существует опасность получения травмы.

Необходимо проследить, чтобы кабель питания, используемый для подключения машины к сети питания, соответствовал стандартам страны, в которой установлена машина. См. также **Примеры подключения к источнику питания, стр. 13**

**Миксер необходимо заземлить. В противном случае, возможны травмы.** В случае отсутствия заземления электромагнитный фильтр не работает, что может привести к повреждению преобразователя частоты.

При подключении машины следует использовать конфигурацию **фаза + нейтраль + земля** или **фаза + фаза + земля**. В любом случае, необходимо проследить, чтобы напряжение между двумя контактами под напряжением соответствовало указанному на паспортной табличке (**см. примеры на стр. 3**).

Машину следует подключать только к заземленной сети питания.

Следует использовать вилку с двумя контактами и землей. Либо можно использовать трехфазное питание с двумя проводами и землей.

Машина должна быть защищена дифференциальным выключателем.

Машина защищена плавким предохранителем на 5А. Предохранитель встроен в кабельную вилку, находящуюся внизу на задней части миксера. Ему сопутствует предохранитель на 10А, который встроен в частотный преобразователь, см. «**Техническое обслуживание**», **стр.12.**

## ПРИМЕРЫ ПОДКЛЮЧЕНИЯ МОЩНОСТИ:

Напряжение для инсталляции: 50/60 Hz.			Символ машины				Примечания
Мощность: Фазы x напряжение	С нейтральным проводом	Заземление	Напряжение	Фазы	Использование нейтрального провода - да	Использование заземления	
1 x 220-240V	да	да	230V	1	да	да	Обратите внимание, что миксер готов к работе без соединения с заземлением, но в таких случаях снижается функциональность ЕМС-фильтра, пока отсутствует заземление.
2 или 3 x 220-240V	-	да	230V	2	-	да	
2 или 3 x 380-415V	да	да	230V	1	да	да	
2 или 3 x 380-480V	-	да	380-480V	2	-	да	
2 или 3 x 110-220V	да	да	100-110V	1	да	да	
1 x 100-120V	да	да	100-110V	1	да	да	<b>Рекомендуется не пользоваться миксером без подключения заземления.</b>
3 x 100-120V	-	да	100-110V	2	-	да	

## Ввод в эксплуатацию.

Прежде чем приступить к эксплуатации машины, необходимо почистить дежу, инструменты и защитное ограждение — см. раздел **Очистка**, стр. 6.

## РЕКОМЕНДАЦИИ ПО ПРИМЕНЕНИЮ МАШИНЫ:



Машина предназначена для производства продукции, которая во время обработки не вызывает какие-либо реакции и не выделяет вещества, которые могут быть вредными для пользователя.

Машину не следует использовать во взрывоопасной среде.

К работе с миксером допускается только персонал, обученный использованию машины согласно данной инструкции. Пользователи должны быть старше 14 лет.

Миксер предназначен для коммерческого использования на кухнях, в заведениях общественного питания и пекарнях. Машину можно использовать только в соответствии с данным руководством.

Внесение изменений в машину запрещено, если только эти изменения не рекомендованы производителем.

Если машина оснащена приводом для насадок, допускается подключение только принадлежностей, изготовленных или рекомендованных Varimixer A/S.

## ТЕХНИЧЕСКИЕ ХАРАКТЕРИСТИКИ:

Вес брутто		Вес нетто		кВт	Вольты	Амперы	Регулировка скорости, инструмент
Настольный миксер	Напольный миксер	Настольный миксер	Напольный миксер				
60 кг	70 кг	52 кг	60 кг	0,7 кВт	230В	4А	110 – 420 об/мин

## ЧЕРТЕЖИ С УКАЗАНИЕМ РАЗМЕРОВ:

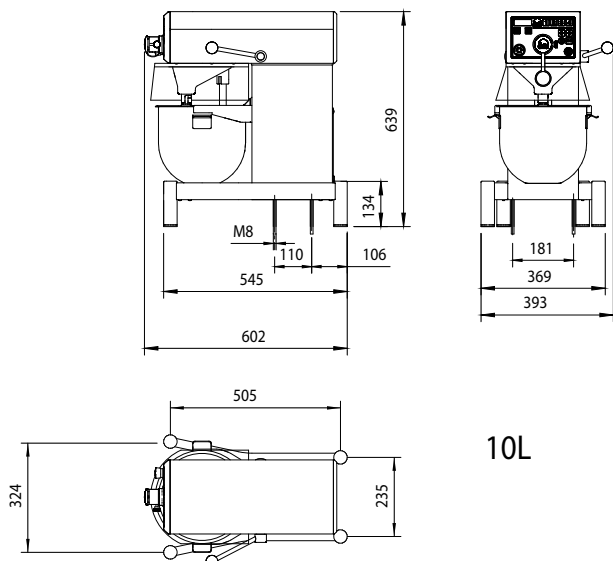

Настольный миксер RN10, размерный чертеж

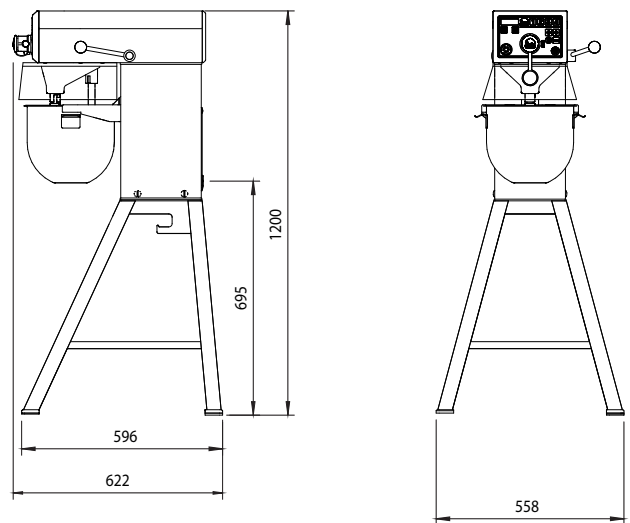

Напольный миксер RN10, размерный чертеж

## МАКСИМАЛЬНАЯ МОЩНОСТЬ МИКСЕРА:

ВЫХОД ГОТОВЫХ СМЕСЕЙ	ИНСТРУМЕНТ	RN10	<b>КП = Коэффициент поглощения (%КП)</b> (Жидкость в % от сухого вещества)  <b>Пример:</b> Основной рецепт содержит 1 кг сухого вещества и 0,5 кг жидкости: КП в таком случае будет: $\text{КП} = \frac{0,5 \text{ кг} \times 100}{1 \text{ кг}} = 50\%$  Если, например, необходимо использовать максимальную мощность миксера, то рассчитанный КП = 50% используется для определения массы сухого вещества и жидкости в тесте: Для замеса теста с КП, равным 50%, используется 10-литровый миксер. В этом случае максимальная мощность составит 5 кг. Теперь можно рассчитать вес сухого вещества в тесте:  $\text{Сухое сырье} = \frac{\text{Макс. мощность} \times 100}{\text{КП} + 100} = \frac{5 \text{ кг} \times 100}{50 + 100} = 3,3 \text{ кг}$  $\text{Вес жидкости} = 5 \text{ кг} - 3,3 \text{ кг} = 1,7 \text{ кг}$
ЯИЧНЫЕ БЕЛКИ	ВЕНЧИК	1 л	
ВЗБИТЫЕ СЛИВКИ	ВЕНЧИК	2,5 л	
МАЙОНЕЗ *	ВЕНЧИК	8 л	
МАСЛО С ЗЕЛЕНЬЮ	ЛОПАТКА	5 кг	
КАРТОФЕЛЬНОЕ ПЮРЕ *	ЛОПАТКА/ВЕНЧИК	3,5 кг	
ТЕСТО ДЛЯ ХЛЕБА (50%AR) **	КРЮК ДЛЯ ТЕСТА	5 кг	
ТЕСТО ДЛЯ ХЛЕБА (60%AR)	КРЮК ДЛЯ ТЕСТА	6 кг	
ТЕСТО ДЛЯ ЧАБАТА * (70%AR)	КРЮК ДЛЯ ТЕСТА	5,5 кг	
КЕКСЫ *	ЛОПАТКА	6,5 кг	
СЛОЕННОЕ ТЕСТО	ВЕНЧИК	2,5 кг	
МЯСНОЙ ФАРШ *	ЛОПАТКА	7 кг	
ГЛАЗУРЬ	ЛОПАТКА	5,8 кг	
ТЕСТО ДЛЯ ПОНЧИКОВ (50%AR)	КРЮК ДЛЯ ТЕСТА	6 кг	

\* рекомендуется использовать скребок  
\*\* рекомендуется работать на низких скоростях

водопоглощение, объем, режимы выпечки и т.п. могут зависеть от локальных различий в характеристиках сырья.

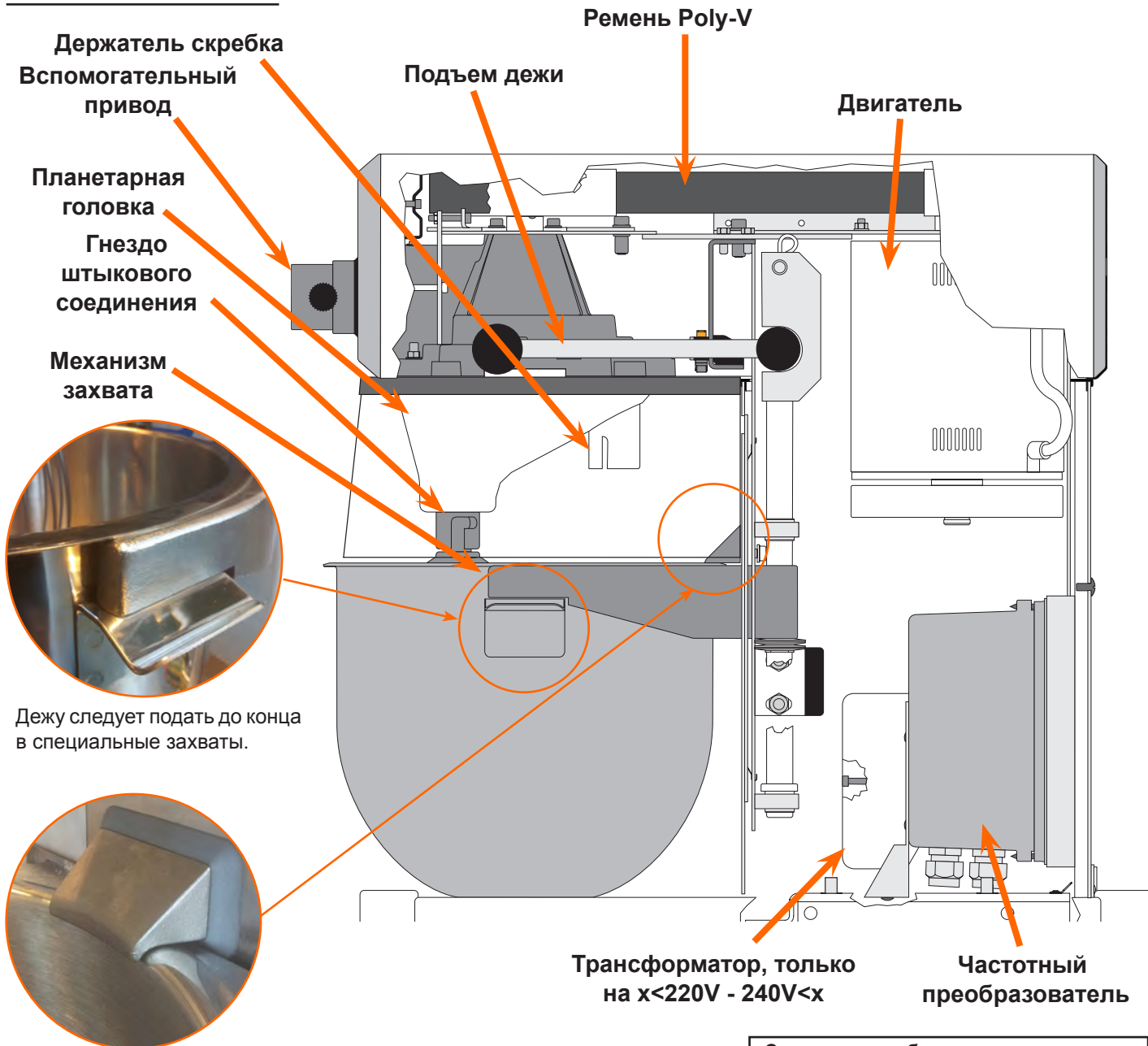
**УСТРОЙСТВО МИКСЕРА:**

После подъема дежу следует зафиксировать под фитингом дежи.

Цельное защитное ограждение изготовлено из прозрачного пластика. Ограждение легко снимается и чистится. Ограждение можно мыть в посудомоечной машине при температуре до 60°, и может в течение короткого времени выдерживать температуру до 90°.

Ограждение изготовлено из специально ударопрочного материала, рассчитанного на постоянное использование на предприятии общественного питания.

Защитное ограждение удерживается магнитами. Ограждение невозможно установить неправильно.

Для снятия защиты следует использовать силу, соответствующую массе 3 кг или 1,5 кг

**Стандартное оборудование:**

- Дежа из нержавеющей стали
- Крюк из нержавеющей стали
- лопатка из нержавеющей стали
- венчик из нержавеющей стали
- Скребок из нержавеющей стали
- Защитное ограждение

**Дополнительные принадлежности**

- Полка для инструментов
- Стол из нержавеющей стали
- Овощерезка
- Мясорубка





## БЕЗОПАСНОСТЬ.



Машина предназначена для производства продукции, которая во время обработки не вызывает какие-либо реакции и не выделяет вещества, которые могут быть вредными для пользователя.

К работе с миксером допускается только персонал, достигший 14 лет и обученный использованию машины согласно данной инструкции.

### Безопасность пользователя обеспечивается следующим образом.

- Инструменты вращаются только если установлено защитное ограждение и поднята дежа.
- Защитное ограждение изготовлено из пластика. Ограждение невозможно установить неправильно.
- Вращающиеся инструменты недоступны.
- Распыление муки предотвращено.
- Установлен аварийный останов — инструмент прекращает вращаться меньше чем через 4 секунды (то же самое при нормальном выключении и остановке при срабатывании защитного ограждения).
- Расстояние между ограждением/стойкой и ручкой для подъема составляет не менее 50 мм.
- Уровень шума не превышает 70 дБ.
- Машина остается устойчивой при наклоне до 10°.

Машина защищена от перенапряжения.

Машину следует устанавливать таким образом, чтобы оставалось достаточно места для нормальной работы и технического обслуживания.

Неионизирующее излучение не испускается намеренно, но технически обусловлено работой электрического оборудования (напр., электродвигатели, силовые провода под напряжением или электромагнитные клапаны). Данная машина не оснащена сильными постоянными магнитами. Соблюдение безопасного расстояния (между источником поля и имплантатом), составляющего 30 см, вероятнее всего позволит избежать какого-либо воздействия на активные имплантаты (напр., кардиостимулятор, дефибрилляторы).

### Следующие рекомендации относятся к работе с порошкообразными ингредиентами.

- Порошкообразные ингредиенты не следует засыпать в дежу с большой высоты.
- Пакеты, например с мукой, следует открывать внизу, прямо в дежу.
- Не повышайте скорость до максимальной слишком быстро.



Если машина не заземлена, существует опасность получения травмы.

Необходимо проследить, чтобы кабель питания, используемый для подключения машины к сети питания, соответствовал стандартам страны, в которой установлена машина. См. также «Подключение к источникам питания».

Не допускайте попадания рук в дежу во время работы машины, т. к. это может привести к телесным повреждениям.

## ПРАВИЛЬНОЕ ИСПОЛЬЗОВАНИЕ ИНСТРУМЕНТОВ.

### Рекомендации по использованию инструментов:

Венчик	Лопатка	Крюк
Сливки	Сдобное тесто	Тесто для хлеба
Яичные белки	Масляный крем	Ржаной хлеб
Майонез	Вафельное тесто	и т.п.
и т.п.	Фарш и т.п.	



Венчик не должен биться о твердые предметы, такие как края дежи. Это снижает срок службы инструмента вследствие повышения деформации.

Для изготовления картофельного пюре используйте сначала лопатку, а уже потом стандартный венчик

### ОЧИСТКА:



Работы по очистке машины должны выполняться обученным персоналом старше 14 лет.

Чистите машину ежедневно после использования. Чистите мягкой щеткой и чистой водой. Используйте сульфированное мыло осторожно, т. к. оно может разрушить смазку машины.



Ни в коем случае не поливайте машину из шланга. Не используйте алюминиевые детали вместе с сильнокислотными, щелочными или солеными продуктами, которые могут повредить незащищенный алюминий.

Не мойте алюминиевые инструменты миксера с помощью сильнощелочных средств (**pH от 5,0 до 8,0**).

Следует учитывать, что длительное воздействие высоких температур может привести к повреждению пластикового защитного ограждения (**Макс. температура 60°C**)

Обратитесь к поставщикам мыла за рекомендацией по выбору мыла правильного типа.

### СМАЗКА И ТИПЫ СМАЗКИ:



Работы по смазке и обслуживанию должны выполняться только обученным персоналом старше 14 лет.

Прежде чем снимать крышку, обязательно отключите кабель от сети питания.

При проведении ремонта головки миксера зубчатое колесо и зубчатое колесо внутреннего зацепления следует смазывать смазкой **Statoil GreaseWay ALX 42**, однако игольчатые подшипники следует смазывать смазкой другого типа.

Если машина оснащена приводом для насадок, шестерни привода для насадок следует смазывать смазкой **Statoil GreaseWay ALX 42**.

Используйте только указанные выше типы смазки.

### ПРИВОД ДЛЯ НАСАДОК.

Машина может быть оснащена приводом для насадок, к которому можно присоединять дополнительные принадлежности, такие как мясорубки и овощерезки.

Подробная информация по сборке и использования дополнительных принадлежностей приводится в руководстве данной принадлежности.



Прежде чем устанавливать принадлежность на привод для насадок, выключите машину





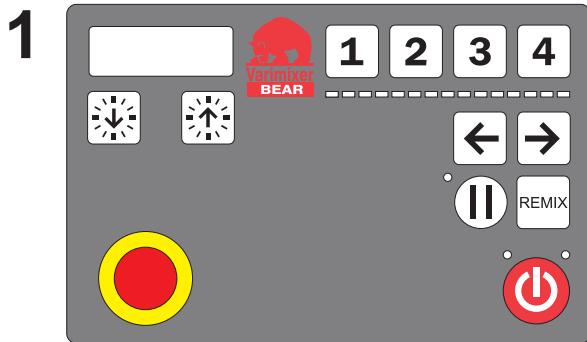

## ПАНЕЛЬ УПРАВЛЕНИЯ VL2 - ОПИСАНИЕ РАЗЛИЧНЫХ СИТУАЦИЙ ВО ВРЕМЯ РАБОТЫ:

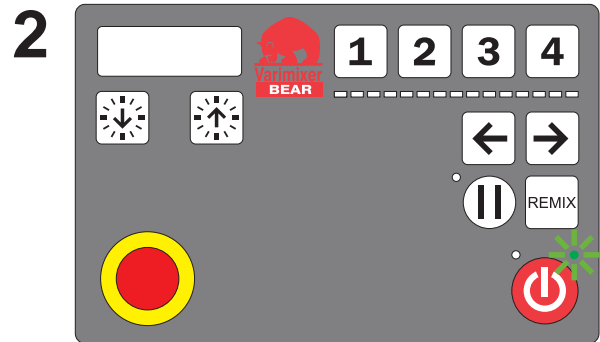
Ниже даны пояснения к картинкам, иллюстрирующим различные ситуации во время работы миксера:







**Нажата кнопка аварийного останова** – дисплей не светится. Если красный светодиод рядом с  мигает, то миксер остановился либо из-за размыкания в цепи, либо из-за того, что опущен механизм захвата, либо из-за того, что открыта защитная решетка.

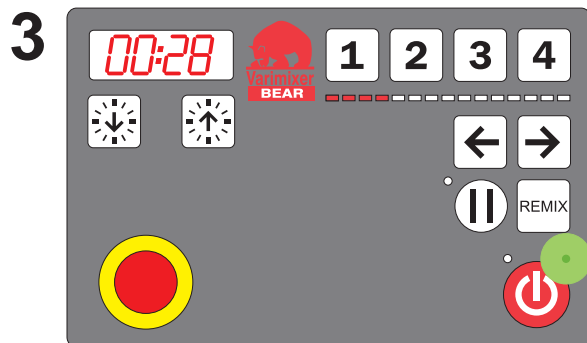





Миксер подключен к розетке питания и готов к работе – зеленый светодиод рядом с  мигает! Начальную скорость можно выбрать, нажав на кнопку одной из постоянных скоростей или на  до нажатия на символ . Миксер начинает работу на минимальной скорости, когда нажат символ . Время работы миксера можно выбрать, нажав на  или на . Запрограммированный цикл можно запустить, нажав на  и затем на номер программы, например, **1**, если

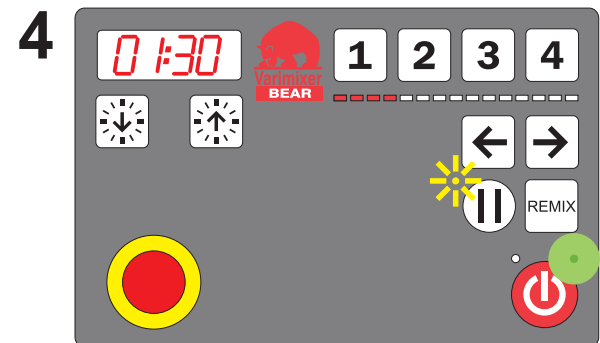

**Миксер в работе.** Выбрана одна из скоростей – 4 светодиода на индикаторе скорости горят. Скорость можно изменить, нажав на кнопку одной из 4-х постоянных скоростей, или на символ  или . Миксер можно остановить без сброса установленного на таймере времени, нажав на . Миксер перезапускается нажатием на .



**Символ  нажат** – желтый светодиод рядом с  мигает. Миксер запускается нажатием на . Миксер достигает заданной скорости и на таймере начинается отсчет отставшего времени. Если нажать на символ , таймер возвращается в нулевое положение и миксер не запускается, но готов к работе – зеленый светодиод рядом с  мигает (см. иллюстрацию 2).

## ОБСЛУЖИВАНИЕ МИКСЕРА:

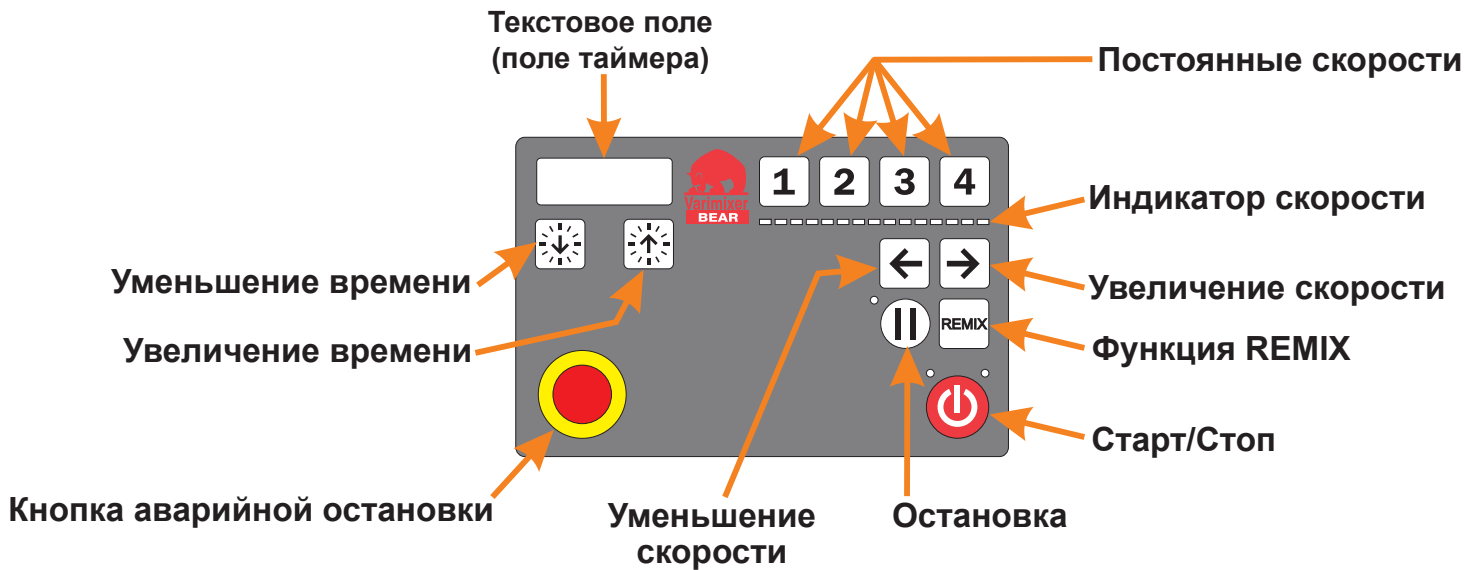

### Перед началом работы:

- Введите требуемый инструмент в дежу
- Установите дежу в механизм захвата
- Поверните инструмент, чтобы зафиксировать его в байонетном замке.
- Установите защитное ограждение
- Поднимите дежу, используя ручку для подъема.
- Миксер готов к работе.

### Пуск миксера:

Для запуска миксера нажмите на символ .

Для увеличения скорости нажмите на символ .

Для уменьшения скорости нажмите на символ .

Для выбора одной из постоянных скоростей нажмите на кнопку **1**, **2**, **3** или **4**.

Индикатор скорости, расположенный под кнопками **1** - **4**, показывает скорость вращения насадки при перемешивании.

### Четыре постоянные скорости:

Для быстрого выбора скорости используются кнопки **1** - **4**.

Кнопка **1** – самая малая скорость, ~ 110 об/мин.





Кнопка **2** – ~ 212 об/мин.

Кнопка **3** – ~ 318 об/мин.

Кнопка **4** – максимальная скорость, ~ 420 об/мин.

Постоянные скорости можно изменить – см. раздел «Изменение постоянных скоростей».

### Установка времени выполнения операции:



Перед запуском миксера можно выбрать время рабочего цикла, нажав на  или . Время операции в минутах и секундах будет показано в поле таймера, расположенного между  и .

Максимальная продолжительность цикла – 60 минут.

### Контроль ингредиентов во время работы миксера:

Если требуется временно остановить миксер, но сохранить время выполнения операции и скорость вращения, нажмите на символ . Скорость миксера уменьшается и он останавливается. Счет времени также прекращается.



Теперь можно опустить дежу и проверить ингредиенты.

Поднимите дежу и нажмите . Миксер начинает работу. Скорость вращения увеличивается и достигает скорости, выбранной ранее, до нажатия на символ . Также начинается отсчет оставшегося времени.

Если дежу опускают во время остановки миксера, то происходит сброс установленного времени цикла. Для того чтобы опять запустить миксер, нажмите на символ .

### Остановка машины.

Остановка машины:

- Нажмите . Время работы сбрасывается.
- Нажмите . Время работы не сбрасывается.
- Нажмите аварийный останов и время работы будет сброшено.
- «Наклоните» защитное ограждение и время работы будет сброшено.
- Опустите дежу и время работы будет сброшено

В любой из этих ситуаций для повторного запуска миксера нажмите .





## Функция REMIX:





Специальная функция REMIX предназначена для программирования рецептуры. В процессе рабочего цикла все команды запоминаются и, когда цикл закончен, то данный рецепт можно сохранить как одну из программ, нажав на символ .

- 4 программы для рецептуры.
- Программа не может быть удалена, но может быть заменена другой, которой при сохранении присваивается номер данной программы.
- Программы не могут быть удалены при отключенном от питания миксере.



### Как сохранить программу:

- Сначала нажмите на .
- Осуществите весь рабочий цикл данного рецепта включая остановки и изменения скорости.
- Нажмите на .
- Сохраните программу, например, под №1. Для этого одновременно удерживайте нажатым символ  и кнопку **1** до тех пор, пока время продолжительности всего рабочего цикла не появится в поле таймера. Затем „P1“ в поле таймере мигнет 3 раза.

### Как запустить программу:

- Непродолжительно нажмите на символ  и затем на **1**. В поле таймера появляется „P1“ и сразу после этого время общей продолжительности программного цикла. Для запуска нажмите на .
- Если во время программного цикла изменяют величину времени или скорости или нажимают на , то происходит выход из программы и миксер следует обслуживать в ручном режиме.
- Во время программного цикла можно открывать защитную решетку. Когда решетку закрывают, программный цикл возобновляют, нажав на .
- Если в цикле запрограммированы остановки, то миксер согласно программе останавливается и одновременно с этим подается звуковой сигнал. Для того чтобы снова запустить миксер, оператор должен нажать на , и цикл возобновится.



## ИЗМЕНЕНИЕ ПОСТОЯННЫХ СКОРОСТЕЙ:

Величины скоростей, заложенные в память кнопок **2** и **3**, можно изменить. Нажмите на  или на  для того, чтобы увеличить или уменьшить скорость.

Для сохранения новой величины скорости нажимайте на **2** или **3** до тех пор, пока не услышите 2 зуммерных сигнала и светодиоды на индикаторе скорости не начнут мигать. Новая величина заложена в память.

Для того чтобы вернуться к заводской настройке кнопок **2** и **3** одновременно нажимайте на **1** и **4** до тех пор, пока не услышите зуммерный сигнал.

## СБРОС ВЕЛИЧИНЫ ВРЕМЕНИ НА ТАЙМЕРЕ:

Сброс величины времени возможен, если одновременно нажать на  и . Если сброс величины времени производится во время работы миксера, то он останавливается.

## ПЕРЕГРУЗКА:



Не допускайте перегрузки миксера.

Возможные варианты перегрузки.

- Работа с особенно крутым и тяжелым тестом.
- Инструмент миксера работает с превышением рекомендованной скорости.
- Используется неправильный инструмент миксера.

Перед загрузкой в дежу разрежьте большие порции жирных или охлажденных ингредиентов на маленькие части.

При длительной перегрузке преобразователь частоты останавливает машину.

**0L:1**, **0L:2** или **0L:3** отображается в поле таймера; скорость не уменьшается, но миксер останавливается и отображается **ERR3**. Следуйте инструкциям из раздела **Процедура устранения перегрузки**.

## ПРОЦЕДУРА УСТРАНЕНИЯ ПЕРЕГРУЗКИ.

Устраните причину перегрузки, например опорожнив дежу.

- Нажмите на кнопку аварийного останова.
- Отмените аварийный останов.
- Запустите миксер, нажав на кнопку .

## РЕКОМЕНДУЕМЫЕ МАКСИМАЛЬНЫЕ СКОРОСТИ:

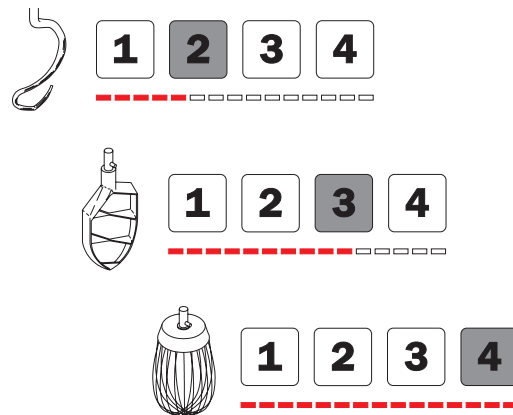

Рекомендуемые максимальные скорости (заводская настройка)

## РЕКОМЕНДУЕМЫЕ МАКСИМАЛЬНЫЕ СКОРОСТИ ДЛЯ ВСПОМОГАТЕЛЬНОГО ПРИВОДА.

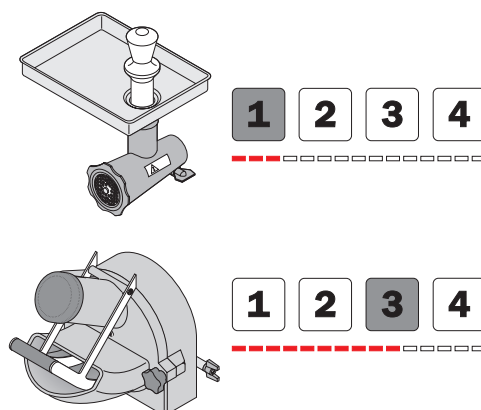

Рекомендуемые максимальные скорости для вспомогательного привода (заводская настройка).

## Блок управления VL-2, коды ошибок и рекомендации по их устранению:

### Коды ошибок и рекомендации по их устранению:

Блок управления VL-2 при отдельных неполадках выводит на дисплей следующие коды ошибок:

**ER:R1** Повышенная температура в преобразователе частоты.

**Рекомендация:** Выключите миксер и дайте ему охладиться.

**ER:R2** Неправильное напряжение питания.

**Рекомендация:** Проверьте соответствие напряжения питания, указанного на табличке миксера, с используемым напряжением.

**ER:R3** Постоянная перегрузка двигателя в течение длительного периода времени. Нагрузка составляет от 100% до 150% максимально допустимой. Перегрузка обычно возникает при постоянной нагрузке во время перемешивания или взбивания.

**Рекомендация:** Выключите миксер и уменьшите объем сырья в деже. Запустите миксер, выбрав меньшую скорость.

**ER:R4** В энергоснабжении периодически наблюдается низкое напряжение.

**Рекомендация:** Энергоснабжение машины должно отслеживаться техником.

**ER:R5** Повышенная температура в двигателе.

**Рекомендация:** Выключите миксер и дайте ему охладиться. Уменьшите количество сырья в деже. Запустите миксер, выбрав меньшую скорость.

**ER:R6** ”: Сбой связи. Нарушение кабельного соединения между панелью управления и преобразователем частоты.

**Решение.** Убедитесь, что кабель надежно подключен к разъемам и, в случае повреждения кабеля, замените

**OL:1**, **OL:2** и **OL:3** ”: Перегрузка миксера из-за работы с тяжелым тестом или подобным продуктом.

**Решение.** Уменьшите количество ингредиентов в деже. Если возможно, перед повторным запуском миксера поделите продукт на более мелкие кусочки или разбавьте. Завершите работу на низкой скорости.

### Неисправности, не вызывающие на дисплее кода ошибки:

При нажатии на  миксер не запускается, но таймер начал вести отчет времени, как при нормальном запуске. Код ошибки на дисплее не выводится.

**Рекомендация:** Замените неисправный преобразователь частоты. См. раздел “Техническое обслуживание”, стр. 12.

При нажатии на  миксер не запускается. Код ошибки на дисплее не выводится.

**Рекомендация:** Нажмите на кнопку аварийного останова и отпустите ее. На дисплее должны появиться два различных кода. Первый код – маленький квадратик над первой цифрой на дисплее, за которым указывается код версии программного обеспечения панели управления. Второй код – это маленький квадратик под первой цифрой, за которым указывается код версии программного обеспечения преобразователя частоты. Если коды отсутствуют или указан только первый код, то ошибка вызвана неисправностью соединительного кабеля панели управления с преобразователем частоты или неисправностью преобразователя частоты.

Полный отказ миксера. Дисплей панели управления не светится.

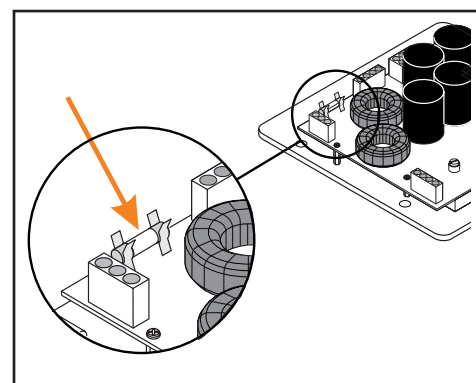

**Рекомендация:** Проверьте подключение к источнику питания, если с подключением и источником питания всё в порядке, значит погрешность или в дефекте соединительного кабеля между контрольной панелью и частотным распределителем, или в дефекте плавкого предохранителя в кабельной вилке или в частотном преобразователе. См. стр.12 «Техническое обслуживание», информация, относящаяся к частотному преобразователю.



## ТЕСТИРОВАНИЕ:

### Вход в тестовой режим миксера:

Поднимите дежу и закройте защитную решетку. Нажмите на кнопку аварийного останова.

Нажмите и держите нажатыми  и  и одновременно с этим отпустите кнопку аварийного останова. Теперь выполните четыре программы испытаний:

### Тест 1: Проверка символов:

Нажмите на **1** для активизации программы 1:

**Внимание!** Соблюдайте последовательность нажатия на символы!

Непродолжительно нажмите на следующие символы:  -  -  - **4** - **3** - **2** - **1** -  -  -  - 

Оставшиеся три программы испытаний миксер выполняет автоматически:

### Тест 2: Проверка светодиодов:

Нажмите на **2** для активизации программы 2:

Первые 20 секунд на дисплее мигает цифра «2»: информация, заложенная в память с помощью функции Remix, будет удалена. Затем один за другим зажигаются светодиоды в индикаторе скорости, в то время как остальные светодиоды на панели управления светятся.

### Тест 3: Проверка схемы измерения тока преобразователя частоты:

Нажмите на **3** для активизации программы 3:

Запускается двигатель и работает около 20 секунд. По прошествии 20 секунд на дисплее выводится текст. Содержание текста варьируется и используется только для проверки данной функции.

### Тест 4: Проверка микровыключателей в схеме защиты:

Нажмите на **4** для активизации программы 4:

**Внимание!** Соблюдайте последовательность операций!

На дисплее будет указываться цифра «1» до тех пор, пока не будет открыта защитная решетка.

- Откройте и закройте защитную решетку. На дисплее должна появиться цифра «2». Если цифра «2» не появляется, то неисправен микровыключатель защитной решетки.
- Опустите и поднимите дежу. На дисплее должна появиться цифра «3». Если цифра «3» не появилась, то неисправен выключатель подъема дежи.
- Закончите проверку, нажав и отпустив кнопку аварийного останова. На дисплее должны появиться коды версии программного обеспечения соответственно панели управления и преобразователя частоты, как указано выше в разделе «Блок управления-VL2, коды ошибок и рекомендации по их устранению», ошибка **ER:RS**.

Эти четыре программы могут использоваться как в очерном, так и в неочерном порядке.

**ТЕХНИЧЕСКОЕ ОБСЛУЖИВАНИЕ:**

Прежде чем приступить к ремонту или настройке, отключите ток, отсоединив соединительный кабель от блока питания.

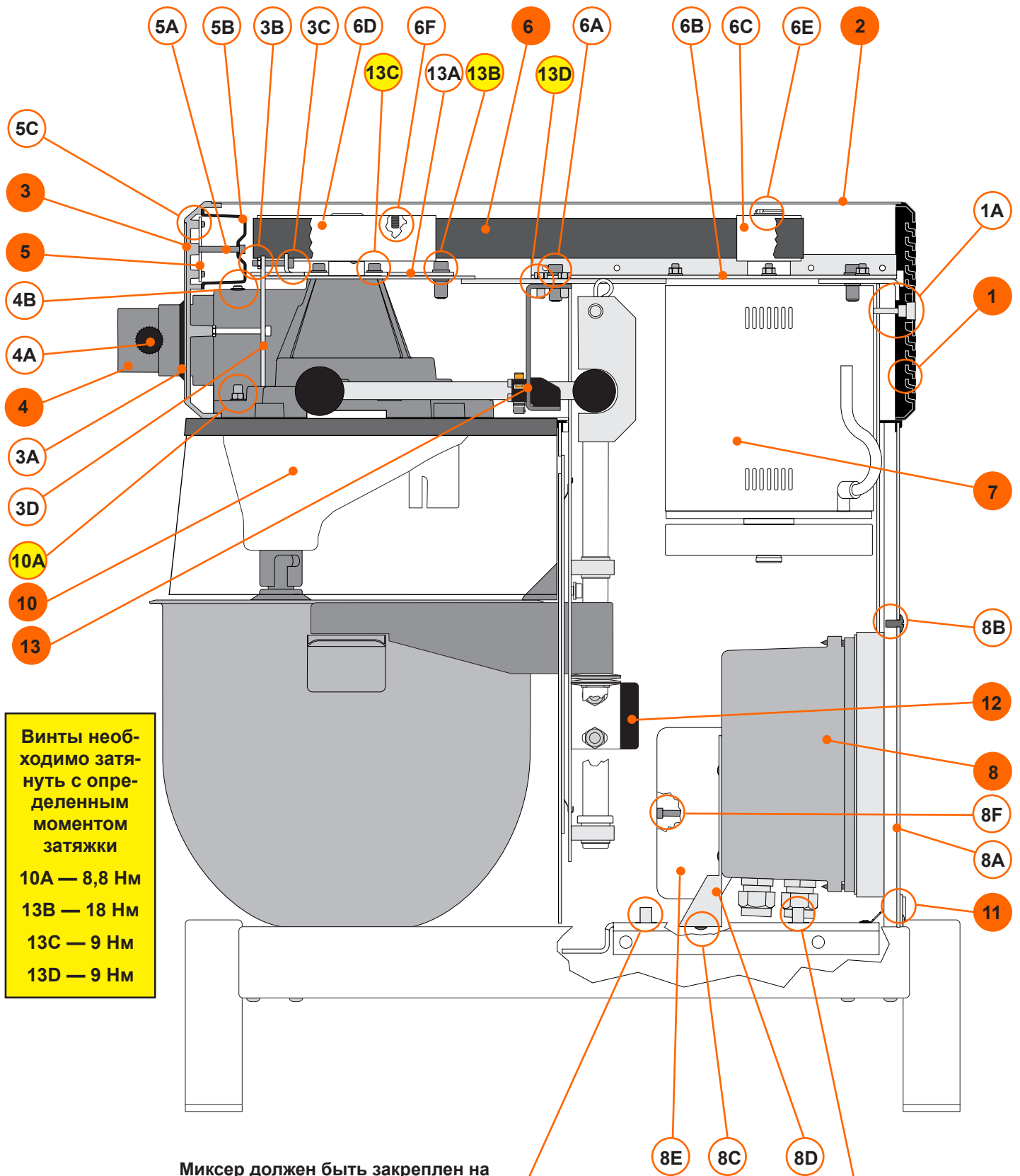

- 1 Снимите заднюю стенку, отвинтив 2 болта (1А)
- 2 Крышка миксера может быть снята, когда задняя стенка (1) удалена. Подвиньте крышку слегка назад и свободно поднимите ее.
- 3 Снимите операционную панель, убрав резиновый уплотнитель (3А) и барашковый винт (4А) с присоединяемого привода. Удалите гайку (3В) и отвинтите 2 болта (3С). Болты должны захватывать две арматуры (3D), которые должны подниматься вверх вместе с болтами.
- 4 Удалите присоединяемый привод, сначала сняв барашковый винт (4А), сняв резиновый уплотнитель (3А) и операционную панель (3). Наконец, отвинтите винт (4В).
- 5 Снять дисплей возможно, освободив винт (5А) и сняв пластиковый кожух (5В). Затем освободить четыре винта (5С).
- 6 Замена ремня Poly-V производится в следующем порядке:

- a) Снимите заднюю стенку миксера (1) и крышку (2)
- b) Освободите четыре винта (6А), крепящих основание двигателя (6В). Если подвинуть основание вперед к передней части миксера, ремень ослабнет и может быть поднят при помощи шкива двигателя и шкива планетарной головки.
- c) Установите новый ремень Poly-V, натянув его снизу на два шкива.
- d) Натяните ремень Poly-V, подвинув основание двигателя назад, к задней части миксера. Используйте большой гаечный ключ, чтобы болты захватили основание, и их можно будет затянуть.

6С Шкив двигателя может быть снят, удалив стопорное кольцо (6Е), а затем сняв устройство.

6D Снятие шкива планетарной головки производите в следующем порядке:

- a) Снимите заднюю стенку (1), крышку миксера (2) и ремень Poly-V (6).
- b) Отвинтите болт с цилиндрическим концом (6F) от шкива. Шкив теперь может быть освобожден от стопорного кольца.
- c) Чтобы быть готовым снять стопорное кольцо с вала, поверните один из винтов с цилиндрическим концом примерно на один оборот в самом центре отверстия, находящегося в середине.

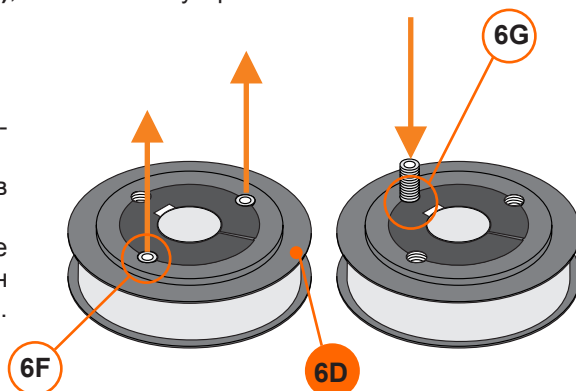

Винты (6F) должны быть затянуты с 30 нм

- 7 Снимайте двигатель в следующем порядке:
  - a) Отключите миксер от электроэнергии, или отсоедините силовой кабель от источника питания.
  - b) Снимите заднюю стенку (1), крышку миксера (2) ремень Poly-V (6), крышку (8А) и Частотный преобразователь (8)
  - c) Отсоедините кабель двигателя.
  - d) Снимите четыре винта (6А), теперь основание двигателя (6В) с двигателем (7) могут быть сняты с миксера.

8 Частотный преобразователь снимается в следующем порядке:

- a) Удалите крышку (8А), отвинтив болты (8В).
- b) Удалите винты (8С) внизу миксера.
- c) Преобразователь частоты, включая арматуру (8D) и трансформатор (8Е), теперь можно вынуть из миксера.
- d) Трансформатор должен быть отделен от преобразователя частоты, путем удаления винтов (8F).

9 Замените предохранитель, вынув его из преобразователя частоты (8), отвинтив болты (8G), и сняв чехол (8H).

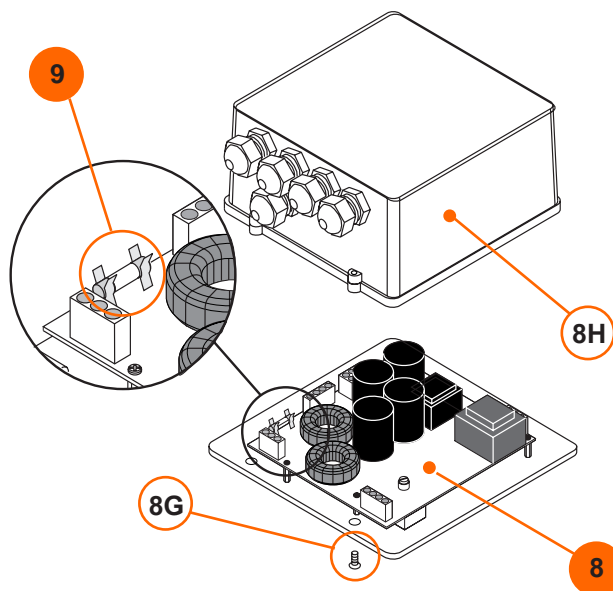



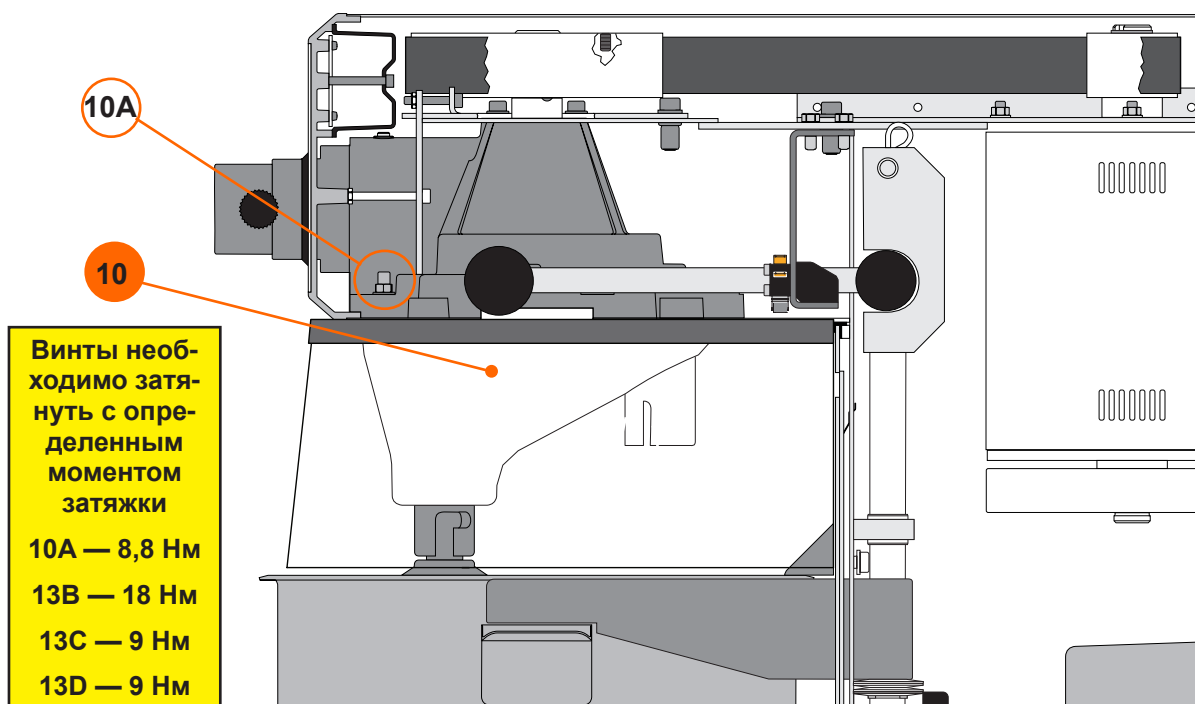

- 10** Планетарная головка снимается таким образом:
- Снимите крышку миксера (2), операционную панель (3), присоединяемый привод (4), ремень Poly-V (6) и шкив планетарной головки (6D)
  - Снимите верхнюю планку (13A).
  - Выверните винты (10A) и извлеките планетарную головку.
  - Чтобы снова установить планетарную головку, выполните вышеприведенные инструкции в обратном порядке.

**Соблюдайте моменты затяжки, указанные для затяжки винтов.**

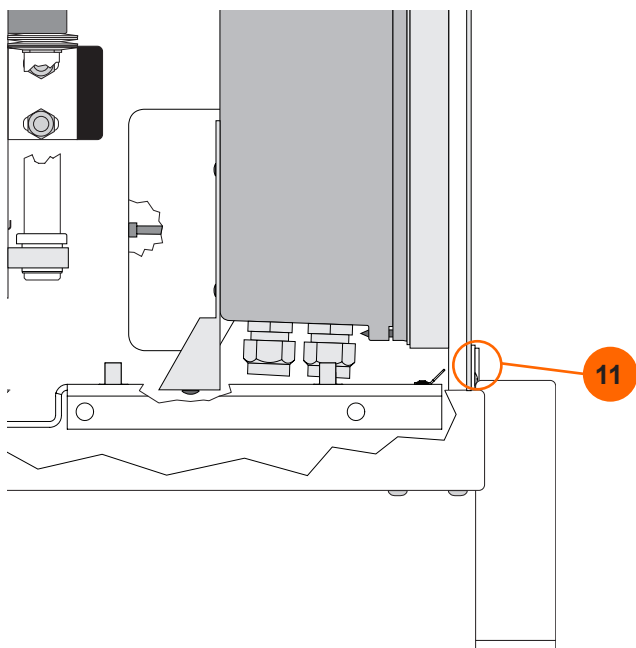

- 11** Предохранитель на 5А может быть заменен выдвинув маленький «ящичек» (11А) в верхней части кабельной вилки (11В). Если предохранитель сгорел, его нужно заменить на запасной (11С).

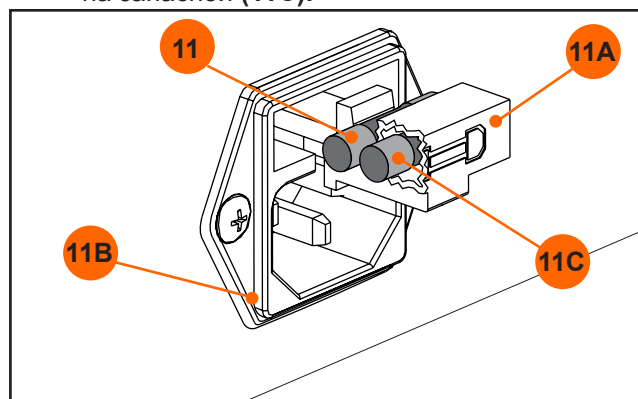

**12** Замените переключатель обнаружения дежи следующим способом.

- Снимите чехол на задней стенке миксера.
- Удалите преобразователь частоты (8) вместе с арматурой (8D).
- Переключатель обнаружения дежи (12) можно извлечь, ослабив две гайки (12B) и отсоединив два красных провода. Запрещается изменять положение перемычки.
- Установите новый переключатель на кронштейн.
- Провода необходимо подключить к переключателю таким образом, чтобы две средние ножки остались свободными.

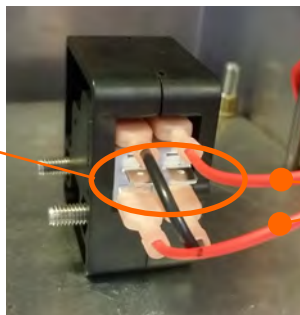
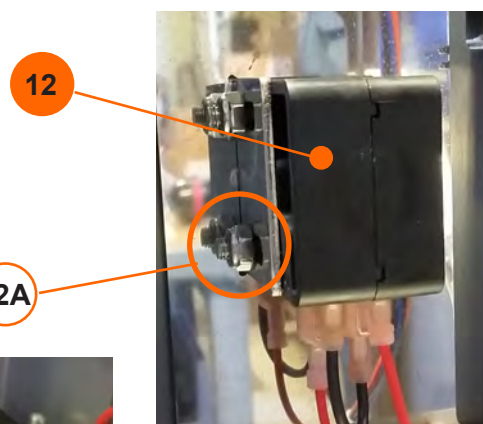

**13** Замените микропереключатель (с кронштейном) для защитного ограждения следующим способом.

- Удалите заднюю часть (1), крышку миксера (2) и операционную панель (3).
- Снимите шкив планетарной головки (6D).
- Снимите верхнюю пластину (13A), сначала удалив четыре винта (13B), а после этого винты (13C).
- Снимите Планетарная головка (10).
- Перережьте стяжки, удерживающие кабели в верхней части миксера, чтобы их можно было перемещать.
- Отсоедините штексель кабеля, идущего к переключателю (13E), от гнездового разъема.
- Снимите кронштейн с микропереключателем, ослабив винты (13D).
- Выполните инструкции в обратном порядке.

**Соблюдайте моменты затяжки, указанные для затяжки винтов.**

**Винты необходимо затянуть с определенным моментом затяжки**

**10A — 8,8 Нм**

**13B — 18 Нм**

**13C — 9 Нм**

**13D — 9 Нм**

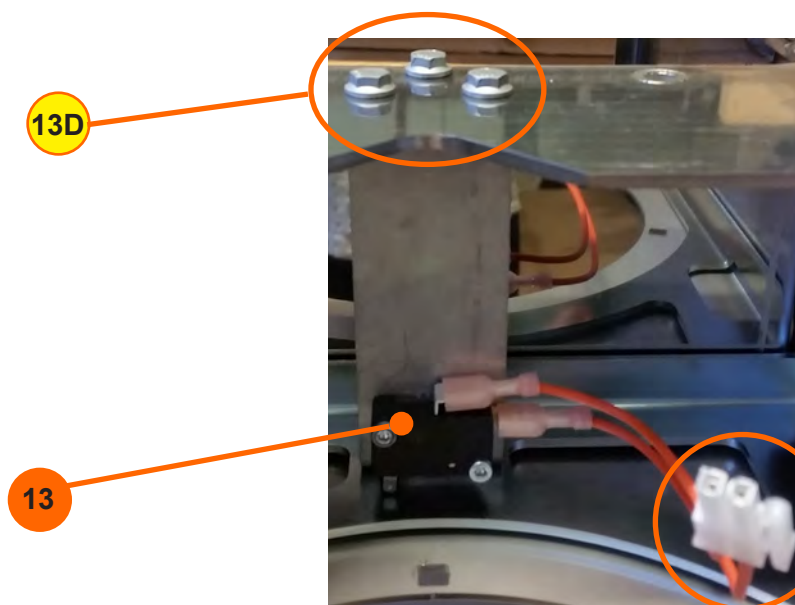





<b><u>Indhold af Overensstemmelseserklæring,</u></b> (Maskindirektivet, 2006/42/EC, Bilag II, del A)	<b>DK</b>
<b><u>Contents of the Declaration of conformity for machinery,</u></b> (Machinery Directive 2006/42/EC, Annex II., sub. A)	<b>EN</b>
<b><u>Inhalt der Konformitätserklärung für Maschinen,</u></b> (Richtlinie 2006/42/EG, Anhang II, sub A)	<b>DE</b>
<b><u>Contenu de la Déclaration de conformité d'une machine,</u></b> (Directive Machine 2006/42/CE, Annexe II.A)	<b>FR</b>
<b><u>Inhoud van de verklaring van overeenstemming voor machines,</u></b> (Richtlijn 2006/42/EC, Bijlage II, onder A)	<b>NL</b>
<b><u>Contenido de la declaración de conformidad sobre máquinas,</u></b> (Directiva 2006/42/EC, Anexo II, sub A)	<b>ES</b>

Fabrikant; Manufacturer; Hersteller; Fabricant; Fabrikant; Fabricante: Varimixer A/S  
 Adresse; Address; Adresse; Adresse; Adres; Dirección: Kirkebjerg Søpark 6, DK-2605 Brøndby, Denmark

Navn og adresse på den person, som er bemyndiget til at udarbejde teknisk dossier  
 Name and address of the person authorised to compile the technical file  
 Name und Anschrift der Person, die bevollmächtigt ist, die technischen Unterlagen zusammenzustellen  
 Nom et adresse de la personne autorisée à constituer le dossier technique  
 naam en adres van degene die gemachtigd is het technisch dossier samen te stellen  
 nombre y dirección de la persona facultada para elaborar el expediente técnico

Navn; Name; Name; Nom; Naam; Nombre: Kim Jensen  
 Adresse; Address; Adresse; Adresse; Adres; Dirección: Kirkebjerg Søpark 6, DK-2605 Brøndby, Denmark  
 Sted, dato; Place, date; Ort, Datum; Lieu, date ; Plaats, datum ; Place, Fecha: Brøndby, 14-03-2018

Erklærer hermed at denne røremaskine  
 Herewith we declare that this planetary mixer  
 Erklärt hiermit, dass diese Rührmaschine  
 Déclare que le batteur-mélangeur ci-dessous  
 Verklaart hiermede dat Menger  
 Declaramos que el producto batidora

- er i overensstemmelse med relevante bestemmelser i Maskindirektivet (Direktiv 2006/42/EC)  
 is in conformity with the relevant provisions of the Machinery Directive (2006/42/EC)  
 konform ist mit den Bestimmungen der EG-Maschinenrichtlinie (Direktiv 2006/42/EG)  
 Satisfait à l'ensemble des dispositions pertinentes de la Directive Machines (2006/42/CE)  
 voldoet aan de bepalingen van de Machinerichtlijn (Richtlijn 2006/42/EC)  
 corresponde a las exigencias básicas de la Directiva sobre Máquinas (Directiva 2006/42/EC)
- er i overensstemmelse med følgende andre CE-direktiver  
 is in conformity with the provisions of the following other EC-Directives  
 konform ist mit den Bestimmungen folgender weiterer EG-Richtlinien  
 Est conforme aux dispositions des Directives Européennes suivantes  
 voldoet aan de bepalingen van de volgende andere EG-richtlijnen  
 está en conformidad con las exigencias de las siguientes directivas de la CE

2014/30/EU ; 1935/2004 ; 10/2011 ; 2023/2006 ; RoHS 2011/65/EU , 822/2013 (DK only)

Endvidere erklæres det  
 And furthermore, we declare that  
 Und dass  
 Et déclare par ailleurs que  
 En dat  
 Además declaramos que

- at de følgende (dele af) harmoniserede standarder, er blevet anvendt  
 the following (parts/clauses of) European harmonised standards have been used  
 folgende harmonisierte Normen (oder Teile/Klauseln hieraus) zur Anwendung gelangten  
 Les (parties/articles des) normes européennes harmonisées suivantes ont été utilisées  
 de volgende (onderdelen/bepalingen van) geharmoniseerde normen/nationale normen zijn toegepast  
 las siguientes normas armonizadas y normas nacionales (o partes de ellas) fueron aplicadas

EN454:2014 ; EN60204-1:2006; EN12100-2011

EN61000-6-1:2007; EN61000-6-3:2007

DS/EN 1672-2 + A1:2009



**Innehåll i örsäkran om maskinens överensstämmelse**, (Maskindirektivet 2006/42/EG, bilaga 2, A)  
**Contenuto della dichiarazione di conformità per macchine**, (Direttiva 2006/42/CE, Allegato II, parte A)  
**Sisukord masina vastavusdeklaratsioon**, (Masinadirektiiv 2006/42/EÜ, lisa II, punkt A)  
**Treść Deklaracja zgodności dla maszyn** (Dyrektywa maszynowa 2006/42/WE, Załącznik II, pkt A)  
**Sisältö vaatimustenmukaisuusvakuutus koneesta** (Konedirektiivi 2006/42/EY, Liite II A)

SV  
IT  
ET  
PL  
FI

Tillverkare; Fabbicante; Tootja; Producent; Valmistaja:  
 Adress; Indirizzo; Address; Adres; Osoite:

Varimixer A/S  
 Kirkebjerg Søpark 6, DK-2605 Brøndby, Denmark

Namn och adress till den person som är behörig att ställa samman den tekniska dokumentationen:  
 Nome e indirizzo della persona autorizzata a costituire il fascicolo tecnico  
 Tehnilise kausta volitatud koostaja nimi ja aadress  
 Imię i nazwisko oraz adres osoby upoważnionej do przygotowania dokumentacji technicznej  
 Henkilön nimi ja osoite, joka on valtuutettu kokoamaan teknisen tiedoston

Namn; Nome e cognome; Nimi; Imię i nazwisko; Nimi:  
 Adress; Indirizzo; Address; Adres; Osoite:

Kim Jensen  
 Kirkebjerg Søpark 6, DK-2605 Brøndby, Denmark  
 Brøndby, 14-03-2018

Ort och datum; Luogo e data; Koht, kuupäev; Miejscość, data; Paikka, aika:

Försäkrar härmed att denna blandningsmaskin  
 Con la presente si dichiara che questo mixer planetaria  
 Deklareerime käesolevaga, et Planetaarmikseri  
 Niniejszym oświadczamy, że mikser planetarny  
 vakuuttaa, että tämä mikseri tyyppi

- överensstämmer med tillämpliga bestämmelser i maskindirektivet (2006/42/EG)  
 is è conforme alle disposizioni della Direttiva Macchine (Direttiva 2006/42/CE)  
 vastab kehtivatele masinadirektiivi (2006/42/EÜ) nõuetele  
 spełnia wymagania odpowiednich przepisów dyrektywy maszynowej (2006/42/WE)  
 on konedirektiivin (2006/42/EY) asiaankuuluvien säännösten mukainen
- överensstämmer med bestämmelser i följande andra EG-direktiv  
 è conforme alle disposizioni delle seguenti altre direttive CE  
 vastab järgmiste EÜ direktiivide nõuetele  
 spełnia wymagania przepisów innych dyrektyw WE  
 on seuraavien muiden EY-direktiivien säännösten mukainen

2014/30/EU; 1935/2004 ; 10/2011 ; 2023/2006 ; RoHS 2011/65/EU ; 822/2013 (DK only)

Vi försäkrar dessutom att  
 e che  
 Lisaks ülaltoodule deklareerime, et  
 Ponadto oświadczamy, że  
 ja lisäksi vakuuttaa, että

- följande (delar/paragrafer av) europeiska harmoniserade standarder har använts  
 sono state applicate le seguenti (parti/clausole di) norme armonizzate  
 kasutatud on järgmisi Euroopa harmoniseeritud standardeid (või nende osi/nõudeid)  
 zastosowano następujące części/klauzule zharmonizowanych norm europejskich  
 seuraavia eurooppalaisia yhdenmukaistettuja standardeja (tai niiden osia/kohtia) on sovellettu

EN454:2014 ; EN60204-1:2006; EN12100-2011

EN61000-6-1:2007; EN61000-6-3:2007

DS/EN 1672-2 + A1:2009

## **Varimixer A/S**

Kirkebjerg Søpark 6  
DK-2605 Brøndby  
Denmark

Telefon: 43 44 22 88  
[info@varimixer.com](mailto:info@varimixer.com)  
[www.varimixer.com](http://www.varimixer.com)