

DanVex®

DanVex DEH-1200p

Осушитель воздуха

» Руководство по установке
и эксплуатации





CE EAC RoHS

Перед использованием осушителя прочитайте настоящее руководство.

** Характеристики, внешний вид, комплектация осушителя может отличаться от показанных в настоящей инструкции ввиду постоянной работы по улучшению качества.*

СОДЕРЖАНИЕ

Указания по безопасности	3
Меры предосторожности при использовании	4-5
Принципиальная схема осушителя	6
Технические характеристики	6
Покомпонентное изображение	7
Описание компонентов	8
Указания по установке	8
Функция игольчатого клапана	8
Панель управления	9
Работа	10
Автоматический режим работы	11
Регулировка направления воздушного потока	12
Управление таймером	13
Система размораживания	14
Система слива воды	14
Коды ошибок	14
Электромонтажная схема	15
Техническое обслуживание	16
Диагностика неисправностей	17

Указания по безопасности

- Перед использованием устройства внимательно прочитайте приведенные ниже указания по безопасности.
- Указания подразделяются на два вида – ПРЕДОСТЕРЕЖЕНИЯ и ПРЕДУПРЕЖДЕНИЯ – в соответствии с серьезностью возможных рисков и повреждений, вызванных ими. В целях безопасности необходимо строго следовать указаниям.

Установка

! ПРЕДОСТЕРЕЖЕНИЕ

Для выполнения установки обратитесь в торговое подразделение / ремонтную мастерскую.

Не пытайтесь установить осушитель воздуха самостоятельно, так как неправильно выполненная работа может стать причиной электротравмы, пожара, утечки воды.

Установка в ненадлежащем месте может стать причиной аварии. Не допускается установка в следующем месте.

! ПРЕДОСТЕРЕЖЕНИЕ

Подсоедините заземляющий провод.

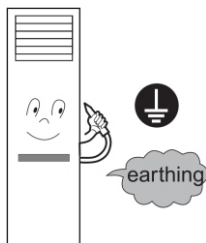

Не допускается установка устройства в месте, где возможна утечка горючего газа.



ЗАПРЕЩЕНО

Не допускается подвергать устройство воздействию пара или масляного тумана, хлора



ЗАПРЕЩЕНО

! ПРЕДОСТЕРЕЖЕНИЕ

При обнаружении любой аномалии (например, запаха горелого) немедленно выключите устройство и обратитесь в торговое подразделение.

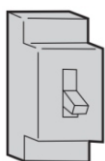

ВЫКЛ



СТРОГО
СОБЛЮДАТЬ

Используйте один источник питания с автоматическим выключателем.



! ПРЕДОСТЕРЕЖЕНИЕ

Меры предосторожности при использовании

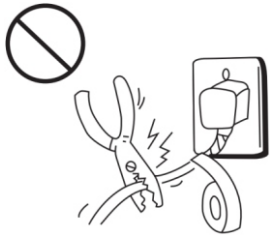
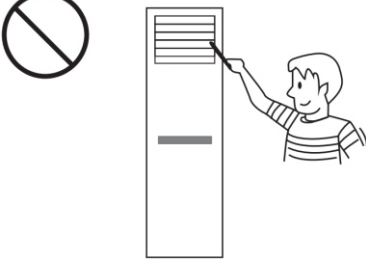
<p>Убедитесь, что сетевая вилка плотно вставлена. Если вилка вставлена неплотно, это может стать причиной электротравмы, перегрева или пожара.</p> 	<p>Запрещается вынимать сетевую вилку во время работы устройства. Это может стать причиной электротравмы или пожара из-за перегрева.</p> 	<p>Запрещается использовать поврежденные или неподходящие электрические кабели. Это может стать причиной электротравмы или пожара.</p> 
<p>Запрещается использовать одну и ту же розетку для питания других электрических приборов или сетевой удлинитель. Это может стать причиной электротравмы или пожара из-за перегрева.</p> 	<p>Запрещается работать мокрыми руками. Это может стать причиной электротравмы.</p> 	<p>Запрещается вставлять стержни или иные предметы во входные или выходные вентиляционные отверстия. Это может стать причиной электротравмы или пожара.</p> 
<p>Не находитесь под направленным потоком воздуха в течение длительного времени во избежание негативных последствий для Вашего здоровья.</p> 	<p>В случае аномального состояния (появлении запаха горелого и т.п.) выньте сетевую вилку с целью останова осушителя или отсоедините источник питания посредством разъединителя цепи. Если аномальное состояние сохраняется, оно может стать причиной электротравмы или пожара из-за перегрева. Как можно скорее обратитесь к дилеру или в сервисный центр для проведения ремонта.</p> 	<p>Запрещается выполнять ремонт самостоятельно. Неправильно выполненный ремонт может стать причиной электротравмы или пожара. Для проведения ремонта необходимо обратиться к дилеру или в сервисный центр.</p> 

! ПРЕДОСТЕРЕЖЕНИЕ

Меры предосторожности при использовании

Запрещается тянуть за электрический кабель с целью вынимания вилки из розетки.
Это может стать причиной перегрева электрического кабеля и пожара.



Если осушитель не используется в течение длительного времени, необходимо вынуть вилку из розетки.
Чрезмерное количество пыли на сетевом кабеле также может стать причиной перегрева или пожара.

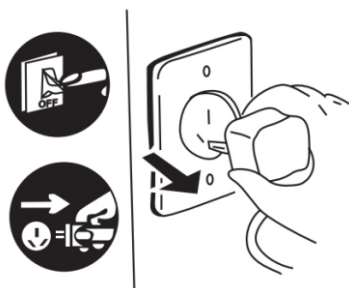

Отключайте осушитель от источника питания перед очисткой.
Соблюдайте осторожность, чтобы не повредить внутренний вентилятор, который вращается на высокой скорости.

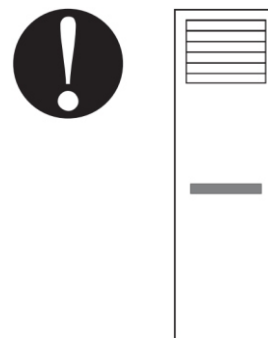

Запрещается использовать осушитель не по назначению.
Не используйте осушитель для сушки прецизионных инструментов, пищи, растений и художественных принадлежностей. Это может повлиять на качество пищи.



Запрещается устанавливать нагревательный прибор перед осушителем.
При неполном сгорании топлива в нагревательном приборе может выделяться токсичный угарный газ.



Запрещается лить воду на осушитель с целью его очистки.
Это может стать причиной электротравмы.



Принципиальная схема осушителя

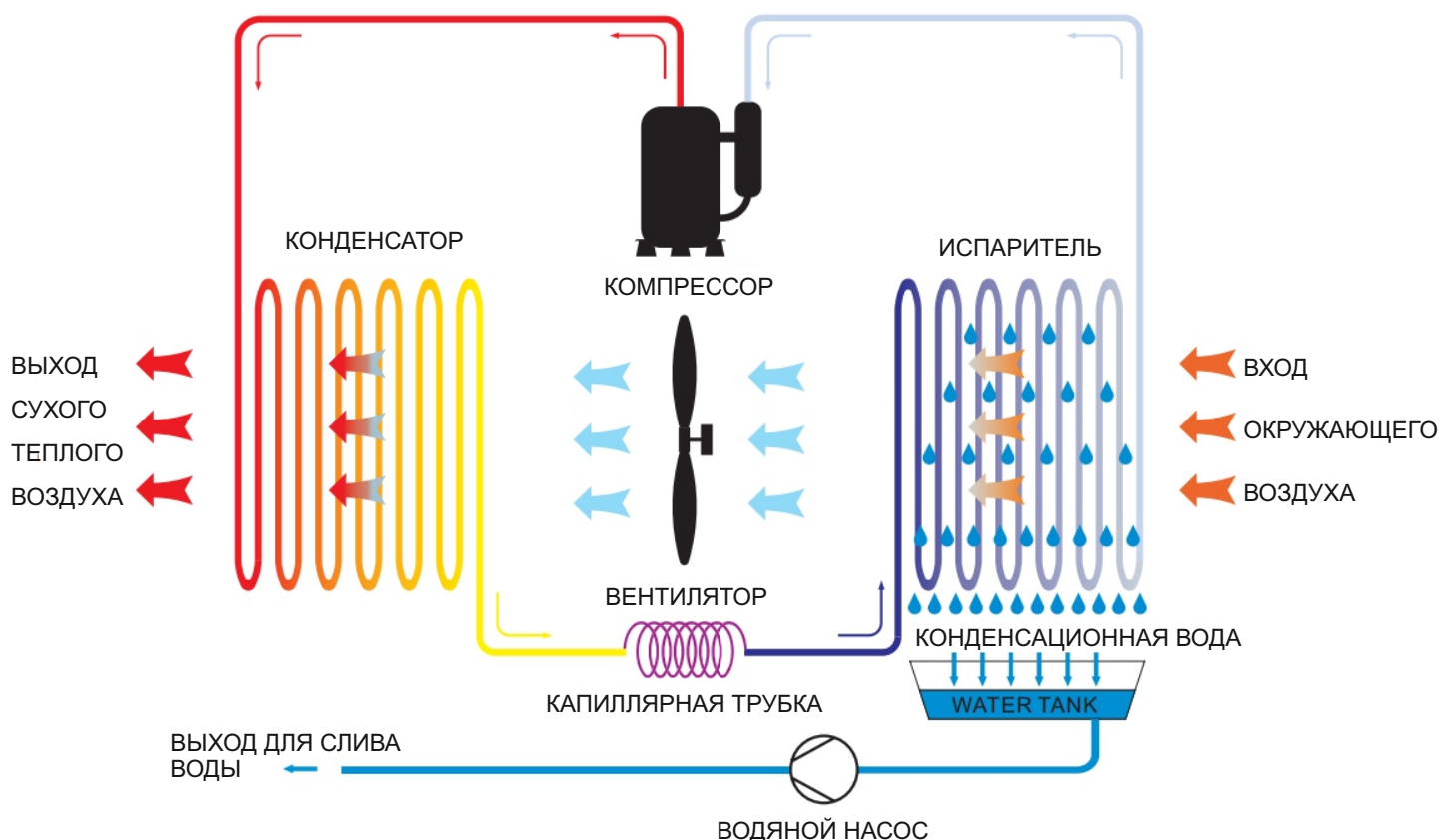

В осушителе используется холодильный контур для преобразования влажного воздуха в теплый сухой воздух. При прохождении влажного воздуха через конденсатор содержащаяся в нем вода конденсируется, и воздух становится сухим.

Технические характеристики осушителя (R410a)	
Модель	DEH-1200p
Производительность (л/ч)	4,5
Теплоотдача (Вт)	2300
Потребляемая мощность (Вт)	1300
Расход воздуха (м ³ /ч)	850
Хладагент (г)	R410A/850
Напряжение питания	220-240 В/50 Гц/1 ф.
Ток (А)	5,8
Тип компрессора	ротационный
Компрессор (марка)	Toshiba
Водяной насос	нет
Обслуживаемая площадь (м ²)	100-150
Уровень шума (дБ(А))	48
Сливная труба (мм)	500
Габариты устройства (мм) (ШхВхГ)	530x1735x350
Габариты упаковки (мм) (ШхВхГ)	5635x1930x455
Масса (нетто/брутто) (кг)	49/66
Условия испытания: температура по сухому термометру 30 °С, относительная влажность 80%.	

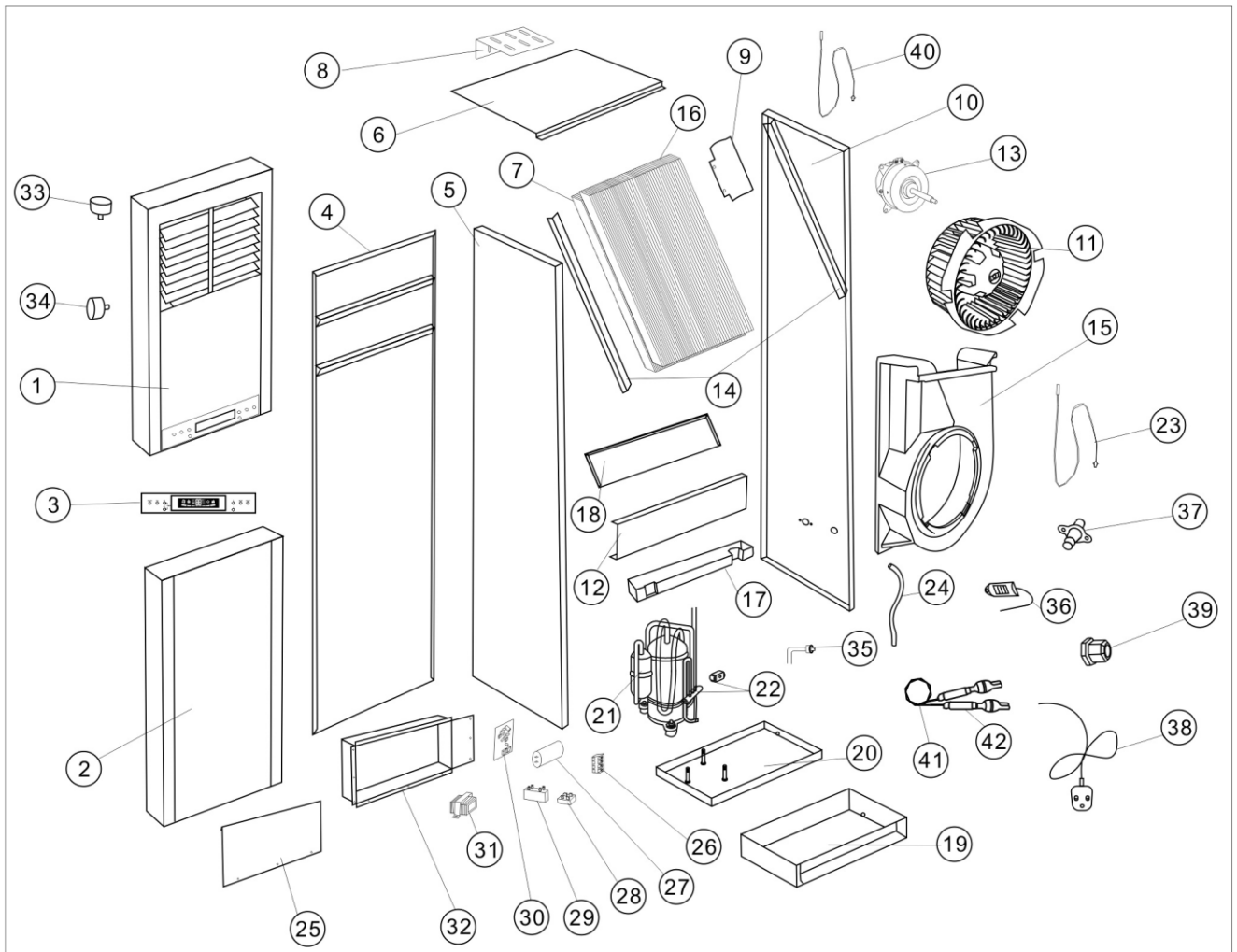

1	Передняя панель 1	15	Пенопластовый воздуховод	29	Конденсатор двигателя
2	Передняя панель 2	16	Испаритель	30	Печатная плата
3	Панель управления	17	Капельник	31	Трансформатор
4	Задняя панель	18	Водоотбойник	32	Электрический шкаф
5	Левая панель	19	Пластиковое основание	33	Шаговый двигатель
6	Верхняя крышка	20	Шасси	34	Синхронный двигатель
7	Конденсатор	21	Компрессор	35	Заправочный газовый клапан
8	Верхняя фиксирующая пластина	22	Четырехходовой клапан	36	Датчик влажности
9	Пластиковая крышка	23	Датчик температуры в помещении	37	Дренажный соединитель
10	Правая панель	24	Сливная труба	38	Сетевой кабель
11	Радиально нагнетающий вентилятор	25	Крышка электрического шкафа	39	Соединитель PG
12	Крышка	26	Клеммная колодка	40	Датчик температуры размораживания
13	Двигатель вентилятора	27	Конденсатор компрессора	41	Капиллярная трубка
14	Кронштейн теплообменника	28	Общая клемма	42	Фильтр

Описание компонентов

- 0,1 Выход воздуха
- 0,2 Панель управления
- 0,3 Воздушный фильтр (внутренний)
- 0,4 Вход воздуха
- 0,5 Выход сливной трубы
- 0,6 Дренажный выход шасси

Указания по установке

Для обеспечения устойчивого положения осушителя во время работы монтаж на верхней неподвижной пластине выполняется следующим образом.

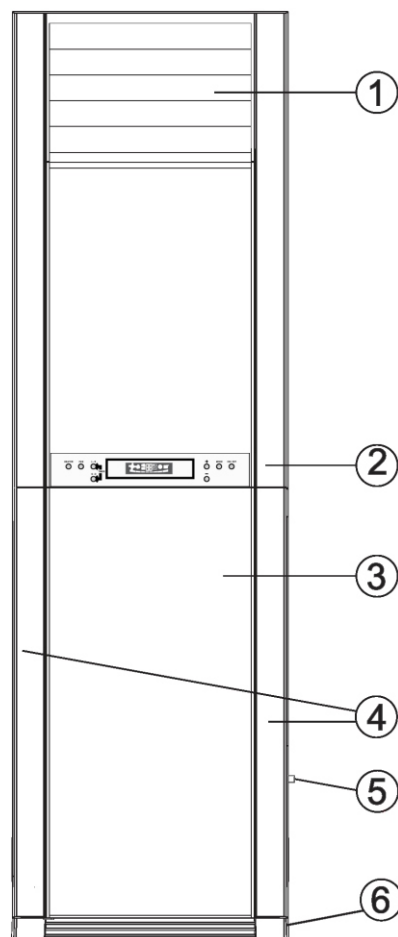
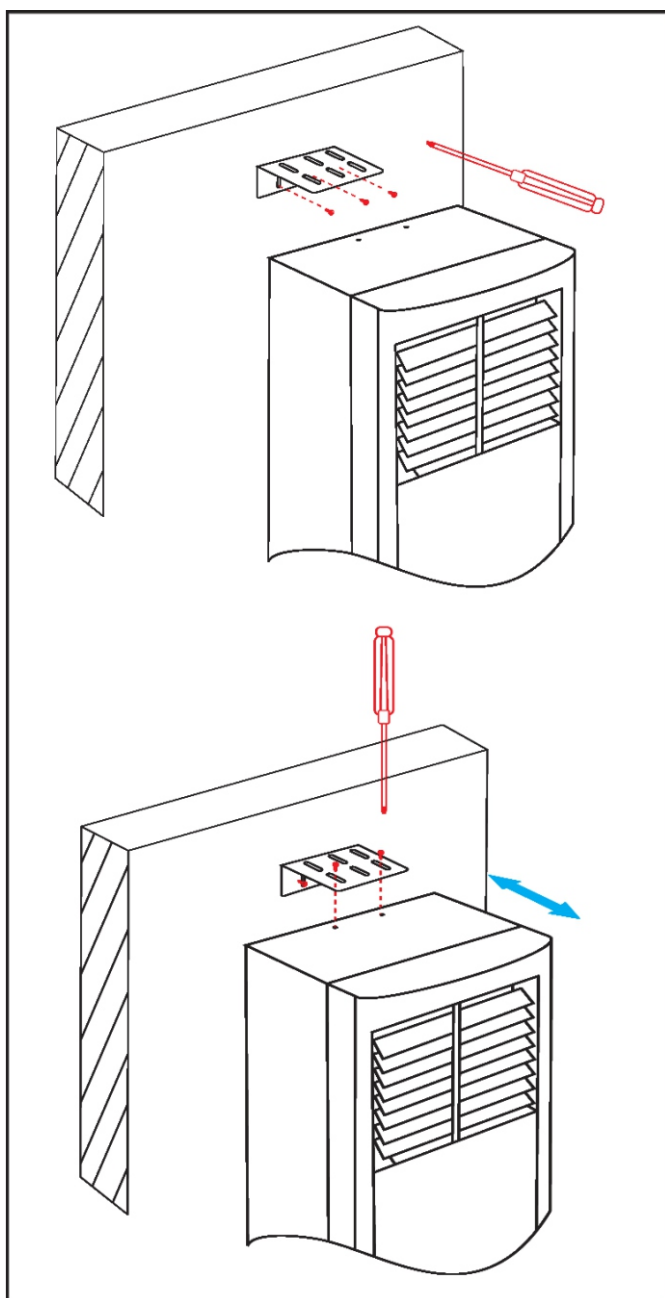

Функция игольчатого клапана

Когда тепловой насос должен измерять давление в действующей системе или заправлять хладагент, оператор может использовать этот рабочий клапан для соответствующих работ по обслуживанию!



Панель управления

Кнопки

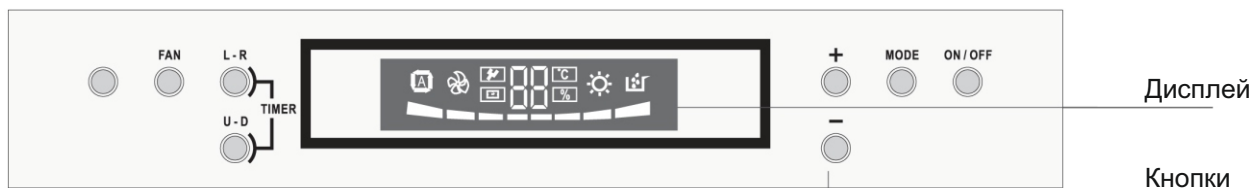

- ON / OFF** Используйте эту кнопку для начала или прекращения работы.
- FAN SPEED** Используйте эту кнопку для выбора скорости вентилятора. Скорость вентилятора выбирается в следующей последовательности: "Низкая" (LOW), "Средняя" (MID), "Высокая" (HIGH).
- L - R** Используйте эту кнопку для поворота влево-вправо или остановки жалюзи воздушного потока.
- TIMER** Нажмите кнопки "Поворот влево-вправо" ("L-R Swing") и "Поворот вверх-вниз" ("U-D Swing") для настройки таймера.
- MODE** Рабочий режим выбирается в следующей последовательности: "Автоматический" (Automatic), "Осушение" (Dehumidifying), "Вентилятор" (Fan), "Нагрев" (Heating).
- + / -** Одно нажатие на кнопку "+" приводит к подъему температуры на 1 °С. Одно нажатие на кнопку "-" приводит к опусканию температуры на 1 °С.
- U - D** Используйте эту кнопку для поворота вверх-вниз или остановки жалюзи воздушного потока.

Дисплей

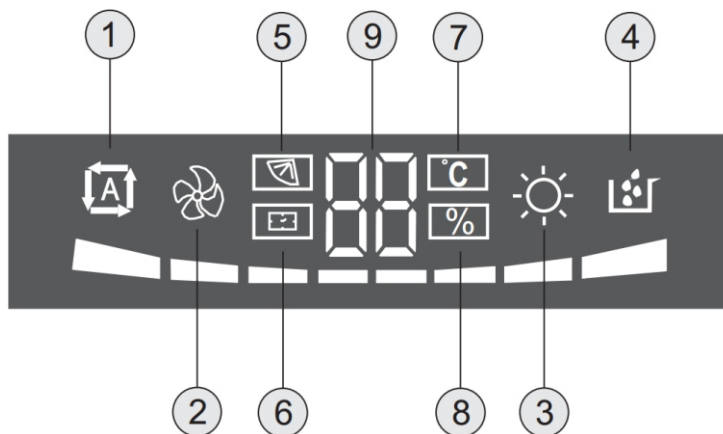

- 1** Автоматический режим (опция)
- 2** Режим вентилятора
- 3** Режим нагрева (опция)
- 4** Режим осушения (основной)
- 5** Отображается, когда **88** переключается в состояние "ЧАСЫ" (CLOCK).
- 6** Отображается, когда **88** переключается в состояние "ТЕМПЕРАТУРА" (TEMPERATURE).
- 7** Отображается, когда **88** переключается в состояние "ЧАСЫ" (CLOCK) / "ТЕМПЕРАТУРА" (TEMPERATURE) / дисплей.
- 8** Отображается, когда **88** переключается в состояние "ЧАСЫ" (CLOCK).
- 9** Отображается, когда **88** переключается в состояние "ТЕМПЕРАТУРА" (TEMPERATURE).

Работа

Правильная настройка режимов нагрева (опция), осушения и вентилятора

Выбор рабочего режима (1)

Нажмите кнопку "Режим" ("Mode") для выбора требуемого рабочего режима; изменение происходит в следующей последовательности:

«Автоматический» → "Осушение" → "Вентилятор" → "Нагрев"



ПРИМЕЧАНИЕ:

- Подробное описание автоматического режима приведено на следующей странице.

Выбор режима воздушного потока (2)

Нажмите кнопку "Вентилятор" ("FAN") для выбора требуемой скорости вентилятора; изменение происходит в следующей последовательности:

«Автоматический» → "Низкий" → "Средний" → "Высокий"



ПРИМЕЧАНИЕ:

- При выборе автоматического режима осушитель будет автоматически поддерживать требуемый поток воздуха в соответствии с температурой в помещении.
- При выборе режима осушения поток воздуха устанавливается устройством, и настройка вентилятора не работает.

Выбор температуры (3)

Нажмите кнопку регулировки температуры "▲" для установки температуры на 1 градус выше. Нажмите кнопку регулировки температуры "▼" для установки температуры на 1 градус ниже. Удерживайте соответствующую кнопку нажатой для постепенного увеличения/уменьшения температуры.

ПРИМЕЧАНИЕ:

- Диапазон регулировки температуры: 18 ~ 31 °С.

Запуск (4)

Нажмите кнопку регулировки температуры "▲" для установки температуры на 1 градус выше. Нажмите кнопку регулировки температуры "▼" для установки температуры на 1 градус ниже. Удерживайте соответствующую кнопку нажатой для постепенного увеличения/уменьшения температуры.

ПРИМЕЧАНИЕ:

- Если Вы хотите, чтобы устройство работало с теми же настройками режима, воздушного потока и температуры, которые использовались в предыдущий раз, пропустите этапы 1~3 и сразу переходите к запуску устройства. Если с момента последнего отключения прошло менее 3 минут, компрессор запустится повторно только через 3 минуты с целью защиты системы. Если после включения происходит изменение режима, система может приступить к работе с задержкой в 3 минуты. После выбора режима нагрева внутренний вентилятор начнет работать через некоторое время после включения устройства с целью предотвращения циркуляции холодного воздуха в самом начале. После включения скорость воздушного потока и температуру можно регулировать отдельно на усмотрение пользователя.

Автоматический режим работы (только с опцией нагрева)

Выбор рабочего режима (1)

Нажмите кнопку "Режим" ("Mode") для выбора автоматического режима работы.
Установите температуру (нагрева) кнопкой "+" или "-" с подтверждением через 5 секунд, затем установите влажность кнопкой "+" или "-" с подтверждением через 5 секунд.

Выбор режима воздушного потока (2)

Нажмите кнопку "Вентилятор" ("FAN") для выбора требуемой скорости вентилятора; изменение происходит в следующей последовательности:

«Автоматический» → "Низкий" → "Средний" → "Высокий"



ПРИМЕЧАНИЕ:

- При выборе автоматического режима устройство будет автоматически поддерживать требуемый поток воздуха в соответствии с температурой в помещении.

Запуск (3)

Нажмите кнопку "Вкл. / Выкл.". После приема сигнала устройство подает два звуковых сигнала, загорается индикатор рабочего состояния, и осушитель начинает работать в автоматическом режиме.

ПРИМЕЧАНИЕ:

- В автоматическом режиме пользователь может выбирать температуру и влажность в помещении независимо:

Нагрев	регулируется в диапазоне 18~31 °С	заводская настройка: 25 °С
Осушение	регулируется в диапазоне 1%~99%	заводская настройка: 60%

Регулировка в автоматическом режиме

Причина	Кнопка	Процедура
Неподходящая скорость вентилятора	"Вентилятор" (FAN)	Нажмите однократно для постепенного изменения скорости воздушного потока до получения требуемой величины.

Регулировка направления воздушного потока

Регулировка направления воздушного потока вверх-вниз

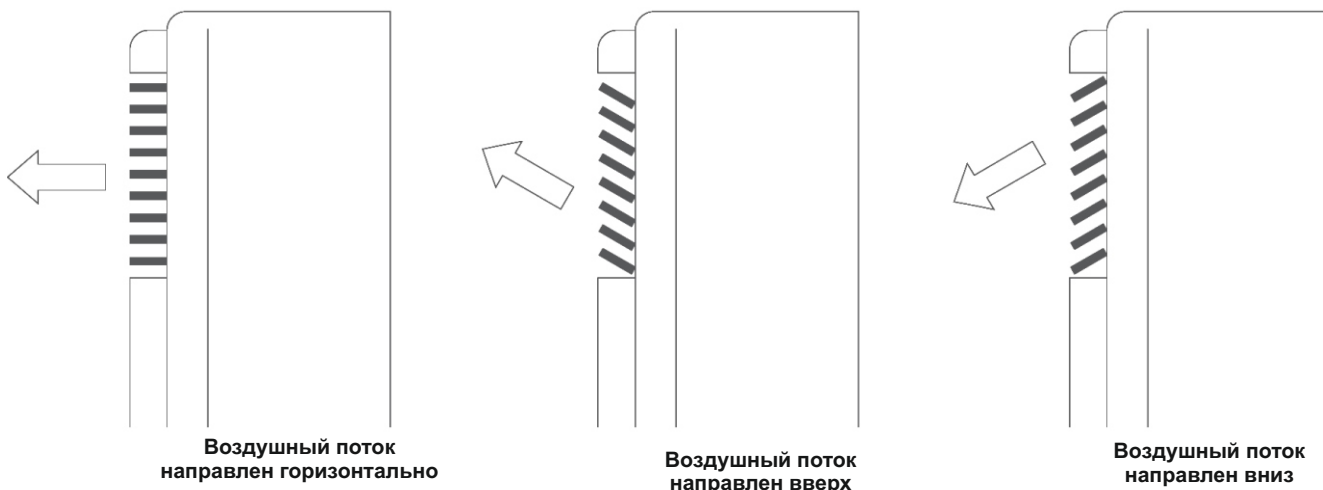
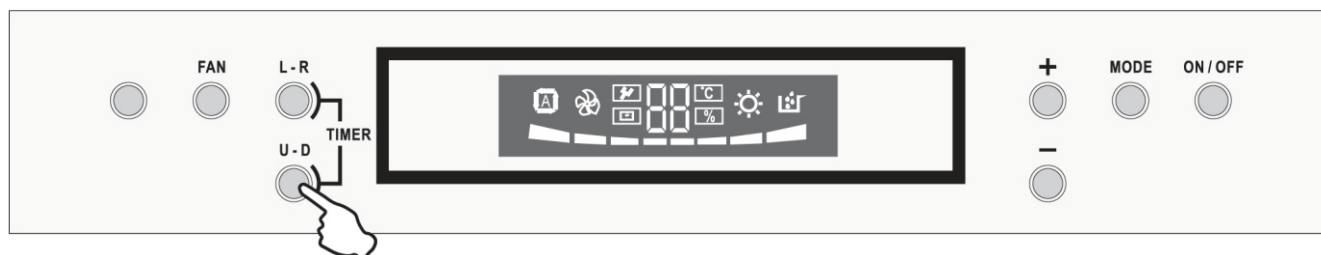

ПРИМЕЧАНИЕ:

- Для фиксации жалюзи в нужном положении установите их в режим автоматического поворачивания и, когда они примут требуемое положение, остановите поворачивание. Регулировать угол установки жалюзи необходимо с помощью пульта дистанционного управления. Установка жалюзи вручную может повлиять на их нормальное функционирование; в этом случае временно отключите устройство и перезапустите его.
- Для получения наибольшего эффекта регулировка обычно осуществляется в следующем порядке: "осушение" – "горизонтальный воздушный поток" или "воздушный поток вверх" – "воздушный поток вниз".

Регулировка направления воздушного потока влево-вправо

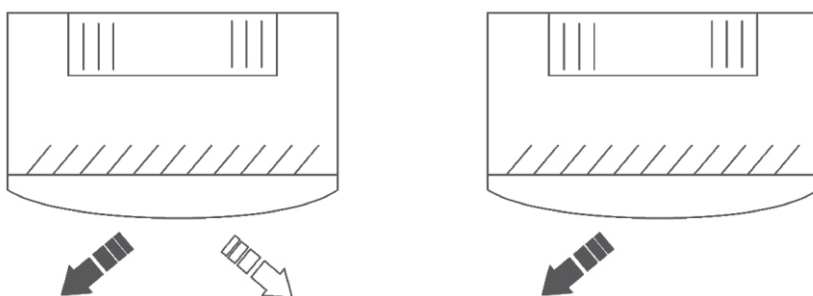
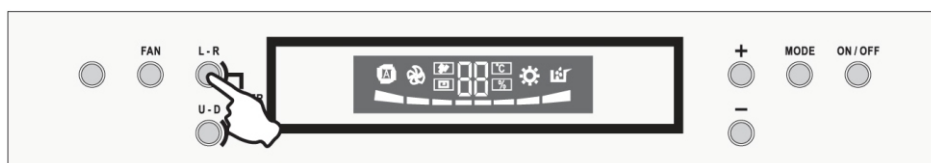

ПРИМЕЧАНИЕ: Не допускается перемещать жалюзи влево-вправо вручную.

Управление таймером

Включение таймера

1. Нажмите кнопку "Таймер вкл." ("Timer On") для установки времени включения таймера. Нажимайте кнопку однократно для изменения временного интервала на 1 час в циклическом режиме 6, 7, 8 ...12 ..1, 2..5, 6 (дисплей отображает ранее использовавшееся время в качестве начального времени текущей настройки). Если кнопка удерживается нажатой, временной интервал будет постепенно увеличиваться на 1 час.
2. Направьте пульт дистанционного управления на приемное устройство осушителя. Нажмите кнопку "Подтверждение таймера" ("Timer Confirm") для передачи данных настройки таймера в осушитель. После этого на устройстве загорается индикатор таймера, показывая, что устройство находится в режиме таймера. При достижении заданного времени включения осушитель начинает работать в предустановленном режиме.

ПРИМЕЧАНИЕ:

- Перед работой с таймером установите рабочий режим, температуру, скорость воздушного потока и т.п. пультом дистанционного управления. При установке таймера в режиме включения осушитель начнет работать в соответствии с последней настройкой.
- Как правило, настройка включения таймера осуществляется, когда осушитель не работает. Если включение таймера задается во время работы осушителя, устройство сразу отключается и перезапускается через предустановленное время.
- Если нажать кнопку "Вкл.-Выкл." ("On-Off") в процессе настройки включения таймера, произойдет немедленный запуск устройства, настройка таймера будет отменена, а индикатор таймера не будет светиться.

Выключение таймера

1. Нажмите кнопку "Таймер выкл." ("Timer Off") для установки времени выключения таймера. Нажимайте кнопку однократно для изменения временного интервала на 1 час в циклическом режиме 6, 7, 8 ...12 ..1, 2..5, 6 (дисплей отображает ранее использовавшееся время в качестве начального времени текущей настройки). Если кнопка удерживается нажатой, временной интервал будет постепенно увеличиваться на 1 час.
2. Нажмите кнопку "Подтверждение таймера" ("Timer Confirm") для передачи данных настройки таймера в осушитель. После этого на устройстве загорается индикатор таймера, показывая, что устройство находится в режиме таймера. При достижении заданного времени выключения воздушный кондиционер автоматически отключится.

ПРИМЕЧАНИЕ:

- Выключение таймера можно устанавливать только во время работы осушителя.
- Включение и выключение таймера нельзя устанавливать одновременно.
- Индикатор таймера на пульте дистанционного управления: по мере отсчета времени на дисплее отображается оставшееся время.
- Если нажать кнопку "Вкл.-Выкл." ("On-Off") в процессе настройки выключения таймера, произойдет немедленный останов устройства, настройка тайм будет отменена, а индикатор таймера не будет светиться.

Выключение таймера

Нажмите кнопку "Отмена таймера" ("Timer-Cancel") для отмены настроек включения и выключения таймера.

Система размораживания

Последовательность размораживания:

1. Пуск

Размораживание начинается, если одновременно выполняются следующие условия:

- компрессор и двигатель вентилятора работают безостановочно;
- температура по датчику размораживания ниже 3 °С в течение более 45 минут;
- температура по датчику размораживания понижается до -7 °С.

2. Через 15 секунд начинается перемещение 4-ходового клапана.

3. Через пять секунд после его останова компрессор запускается в автономном режиме; накопленный на жалюзях иней начинает таять, что обычно сопровождается выделением пара.

4. Останов:

Размораживание прекращается, если выполняется одно из следующих условий:

- размораживание осуществляется в течение 20 секунд, а температура, определяемая датчиком размораживания, поднимается до 12 °С;
- общее время работы компрессора составляет 8 минут.

5. Компрессор начинает работать.

6. Через 15 секунд начинается перемещение 4-ходового клапана.

7. Через пять секунд после его останова компрессор и вентилятор перезапускаются в режиме нагрева.

8. В процессе размораживания индикатор рабочего состояния мигает.

Система слива воды

В режиме осушения конденсационная вода сливается во внутренний водяной бак (опция), либо в дренаж. После достижения определенного уровня воды в баке включается сливной насос (опция). Если вода может быть слита в течение 8 минут, осушитель продолжает работать; в противном случае компрессор и двигатель останавливаются, при этом на панели управления появится сообщение об ошибке "E4", уведомляющее о необходимости слива воды. В данном случае следует отключить питание и перезапустить осушитель, после чего работа продолжится.

Коды ошибок



E1 : ошибка датчика температуры в помещении;

E2 : ошибка датчика температуры размораживания;

E3 : ошибка датчика влажности;

E4 : ошибка слива;

P1 : ошибка электрического нагревателя.

Электромонтажная схема

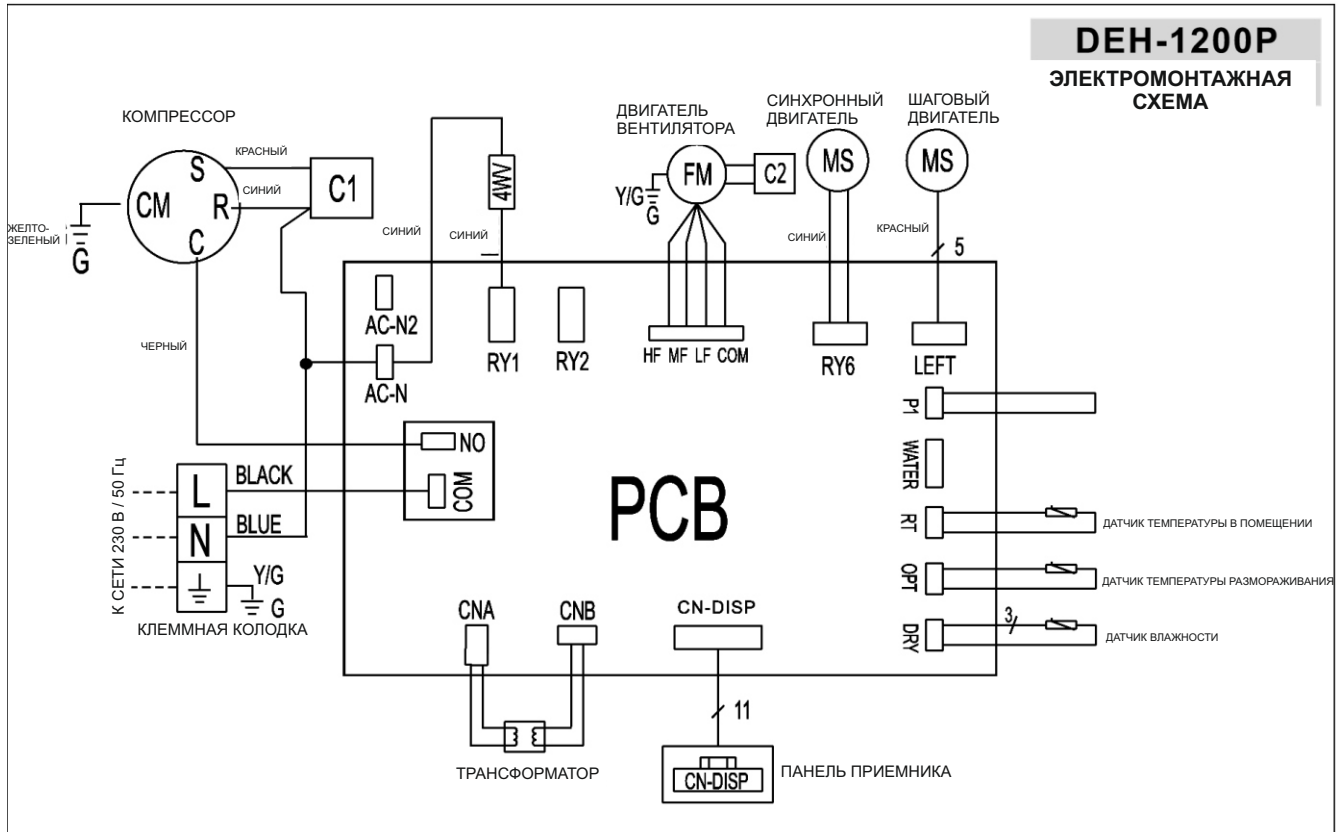





Техническое обслуживание

Для правильной работы осушителя:

<p>устанавливайте надлежащую температуру в помещении;</p>	<p>не закрывайте впускные или выпускные воздушные каналы;</p>	<p>используйте таймер эффективно;</p>
<p>закрывайте двери и окна во время работы устройства;</p>	<p>отключайте источник питания автоматическим выключателем, если устройство не используется в течение длительного времени;</p>	<p>используйте жалюзи эффективно.</p>

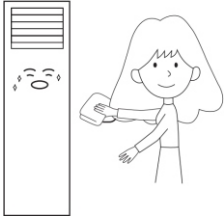

! ПРЕДОСТЕРЕЖЕНИЕ

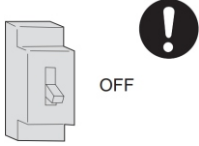
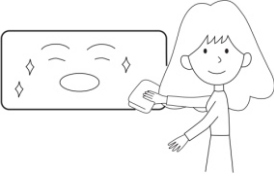
Перед проведением технического обслуживания убедитесь в том, что система и автоматический выключатель отключены.

<p>Пульт дистанционного управления</p> <p>Не используйте воду. Протирайте пульт сухой тряпкой. Не используйте стеклоочиститель или химическую ткань.</p> 	<p>Корпус</p> <p>Протирайте воздушный кондиционер мягкой сухой тряпкой. Для удаления сложных отложений используйте водный раствор нейтрального детергента. Перед протиранием отожмите тряпку. После очистки полностью удалите следы детергента.</p> 
<p>Запрещается использовать для очистки следующие вещества</p>   <p>Керосин, бензин, растворитель или очиститель могут повредить покрытие устройства. Горячая вода с температурой более 40 °C (104 °F) может вызвать изменение цвета или деформацию.</p>	
<p>Очистка воздушного фильтра</p> <p>Нажмите на защелку в верхней части жалюзи и извлеките жалюзи, затем извлеките фильтр под наклоном.</p> <p>Очистите фильтр.</p> <p>Используйте пылесос для сбора пыли или промойте фильтр водой. После мойки полностью высушите фильтр в тени, затем установите его обратно в устройство.</p>  <p>Once every two weeks</p>	
<p>Уход за осушителем после окончания сезона:</p>	
<p>1. Включите осушитель в режиме вентилятора примерно на полдня. В погожий день устройство можно включить на полдня в режиме вентилятора для полного высыхания внутренних поверхностей.</p> 	<p>2. Отключите главный выключатель.</p> 
<p>3. Очистите корпус.</p> 	<p>4. Извлеките батареи из беспроводного пульта дистанционного управления.</p>

Диагностика неисправностей

Прежде чем обращаться в сервисный центр, выполните перечисленные ниже проверки.

Проверка нормальной работы	<p>Система не перезапускается немедленно.</p> 	<ul style="list-style-type: none"> ● После останова устройство не перезапускается немедленно. Перезапуск происходит через 3 минуты с целью защиты системы. ● При извлечении и повторном подключении сетевой вилки цепь защиты препятствует работе осушителя в течение 3 минут.
	<p>Слышен шум.</p> 	<ul style="list-style-type: none"> ● Во время работы или при останове устройства могут раздаваться шипящие или булькающие звуки. В первые 2-3 минуты после запуска устройства этот шум более заметен (образуется в результате поступления хладагента в систему). ● Во время работы устройства может раздаваться потрескивание. Этот шум образуется в результате расширения или сжатия корпуса из-за колебаний температуры. ● Сильный шум от воздушного потока во время работы устройства может указывать на то, что воздушный фильтр слишком загрязнен.
	<p>Появление посторонних запахов.</p>	<ul style="list-style-type: none"> ● Это обусловлено тем, что система обеспечивает циркуляцию запахов из помещения (например, запаха мебели или сигаретного дыма).
Комплексная проверка	<p>Устройство совсем не работает.</p>	<ul style="list-style-type: none"> ● Вставлена ли сетевая вилка в розетку? ● Присутствует ли сетевое напряжение? ● Исправен ли предохранитель?
	<p>Устройство работает неэффективно.</p>	<ul style="list-style-type: none"> ● Загрязнен ли воздушный фильтр? Как правило, фильтр подлежит очистке через каждые 15 дней. ● Имеются ли какие-либо препятствия перед впускным и выпускным каналами? Правильно ли задана температура? ● Открыты ли где-нибудь двери или окна?

ГАРАНТИЙНЫЙ ТАЛОН И ГАРАНТИЙНЫЕ ОБЯЗАТЕЛЬСТВА

ТИП ИЗДЕЛИЯ, МОДЕЛЬ: Конденсационный осушитель воздуха DanVex DEH-1200p

ДАТА ПОКУПКИ: _____

Объем гарантии и оборудование, на которое она распространяется:

Ниже перечислено оборудование, на которое распространяется данная гарантия.

Поставщик предоставит сменную деталь, если она выходит из строя при нормальной эксплуатации в неагрессивной, незапыленной среде и регулярном обслуживании в течение гарантийного срока, оговоренного ниже в соответствии с условиями данной гарантии.

Срок поставки гарантийной сменной детали составляет 30 дней.

Гарантия на замененную деталь будет предоставлена только на оставшийся период изначального гарантийного срока.

Оборудование, подлежащее гарантии:

Гарантия распространяется на все оборудование DanVex и его детали, кроме расходных материалов (фильтры, ремни).

Дата вступления в силу и сроки гарантии:

Датой начала исчисления гарантийного срока является дата продажи. Гарантийный срок на осушители DanVex серии «DEH» 24 месяца.

Исключения -

ДАНАЯ ГАРАНТИЯ НЕ РАСПРОСТРАНЯЕТСЯ НА:

1. Оборудование, установленное не в соответствии с инструкцией по эксплуатации.
2. Оборудование, эксплуатируемое не в соответствии с инструкцией по эксплуатации, например, в агрессивной среде (масла, соли, хлор и т.д. повышенная температура воздуха), различные повреждения корпуса.
3. Детали, возвращенные не через дистрибьютора Производителя.
4. Детали, возвращенные позднее, чем через 30 дней после выхода из строя.
5. Детали, возвращенные после даты окончания гарантийного срока, включая вышедшие из строя во время гарантийного срока, но возвращенные после его окончания.
6. Повреждения, неисправности или выход из строя, имевшие место в ходе или в результате транспортировки или перемещения, неправильной эксплуатации, аварийных происшествий, пожаров, наводнений и прочих аналогичных ситуаций.
7. Оборудование в загрязненном состоянии.
8. Повреждения, неисправности или выход из строя, имевшие место в результате установки, эксплуатации или обслуживания агрегата, произведенных не в соответствии с инструкциями Производителя, изложенными в руководстве по монтажу, с принятой производственной практикой, а также со всеми применимыми местными, государственными и национальными нормами.
9. Повреждения, неисправности или выход из строя, имевшие место в результате использования дополнительных приспособлений, принадлежностей или деталей, не получивших одобрение и авторизацию Производителя.

Соответствие заявленным характеристикам:

Производитель гарантирует соответствие технических характеристик оборудования, заявленным в инструкции по эксплуатации, только при чистом состоянии оборудования и эксплуатации в нормальных условиях (влажность и температура среды не больше/меньше указанных в инструкции по эксплуатации).

Затраты на транспортировку:

Производитель не берет на себя расходы на транспортировку оборудования и запасных частей.

Затраты на проведение работ:

Производитель не берет на себя оплату работ по демонтажу и замене оборудования.

Стоимость экспертизы:

Если установлено, что возвращенные детали не являются дефектными и функционируют в пределах расчетных нормативов, Производитель сохраняет за собой право на получение платы за экспертизу в размере 50 у.е., в дополнение к стоимости транспортировки.

НАСТОЯЩАЯ ДОГОВОРНАЯ ГАРАНТИЯ ИСКЛЮЧАЕТ ВСЕ ПРОЧИЕ ГАРАНТИИ, ЛИБО ПРЕДСТАВЛЕНИЯ, ЯВНО ОПРЕДЕЛЕННЫЕ ИЛИ ПОДРАЗУМЕВАЕМЫЕ ЛЮБЫМИ ДОКУМЕНТАМИ, ДАННЫМИ, ЛИБО ЛИЦАМИ. МАКСИМАЛЬНАЯ ОТВЕТСТВЕННОСТЬ ПОСТАВЩИКА ПО ДАННОМУ ЭКСКЛЮЗИВНОМУ СРЕДСТВУ ЗАЩИТЫ ЮРИДИЧЕСКОГО ПРАВА НЕ МОЖЕТ ПРЕВЫШАТЬ СТОИМОСТЬ ПРОДУКЦИИ, И ПОСТАВЩИК СОХРАНЯЕТ ЗА СОБОЙ ПРАВО ИСКЛЮЧИТЕЛЬНО ПО СОБСТВЕННОМУ УСМОТРЕНИЮ ВОЗМЕЩАТЬ СТОИМОСТЬ КУПЛЕННОГО ОБОРУДОВАНИЯ ВМЕСТО ОСУЩЕСТВЛЕНИЯ ЕГО РЕМОНТА ИЛИ ЗАМЕНЫ. ПОСТАВЩИК НЕ НЕСЕТ ОТВЕТСТВЕННОСТИ ЗА ПРЯМОЙ, КОСВЕННЫЙ, СВЯЗАННЫЙ С ОСОБЫМИ ОБСТОЯТЕЛЬСТВАМИ, ЛИБО СЛУЧАЙНЫЙ УЩЕРБ, ВЫЗВАННЫЙ НАРУШЕНИЕМ ГАРАНТИИ, ЛИБО ПРОХОДЯЩИЙ ПО ИНЫМ ПРАВОВЫМ ТЕОРИЯМ, В ТОМ ЧИСЛЕ ВКЛЮЧАЯ УПУЩЕННУЮ ВЫГОДУ, ПОТЕРЮ РЕПУТАЦИИ, ВРЕМЕНИ, ПРИЧИНЕННЫЕ НЕУДОБСТВА, ТОПЛИВНЫЕ И ТРУДОВЫЕ ЗАТРАТЫ, ЛИБО ИНЫЕ СЛУЧАЙНЫЕ ИЛИ КОСВЕННЫЕ УБЫТКИ И УЩЕРБ, ПОНЕСЕННЫЕ ЛИЦАМИ, КОММЕРЧЕСКИМИ ОРГАНИЗАЦИЯМИ, ЛИБО ИХ СОБСТВЕННОСТЬЮ, В РЕЗУЛЬТАТЕ НАРУШЕНИЯ ГАРАНТИИ, ХАЛАТНОСТИ И ИНЫХ УСЛОВИЙ. НАСТОЯЩАЯ ГАРАНТИЯ ОПРЕДЕЛЕНА И ОГРАНИЧЕНА ВЫШЕИЗЛОЖЕННЫМИ КОНКРЕТНЫМИ УСЛОВИЯМИ И ЯВЛЯЕТСЯ ЕДИНСТВЕННЫМ СООТВЕТСТВЕННО ПРЕДОСТАВЛЯЕМЫМ СРЕДСТВОМ ЗАЩИТЫ ЮРИДИЧЕСКОГО ПРАВА.

Сведения о продавце:

Наименование организации: _____

Адрес: _____

Телефон: _____

Сведения о покупателе:

Ф.И.О. (Организация): _____

Адрес: _____

Телефон: _____

Печать
(для юридического лица)

ПРОИЗВОДИТЕЛЬ НЕ ПРЕДОСТАВЛЯЕТ ГАРАНТИИ НА СОВМЕСТИМОСТЬ ПРИОБРЕТАЕМОГО ОБОРУДОВАНИЯ С ОБОРУДОВАНИЕМ ПОКУПАТЕЛЯ. ПРОДАВЕЦ ГАРАНТИРУЕТ РАБОТОСПОСОБНОСТЬ КАЖДОГО ИЗ КОМПЛЕКТУЮЩИХ В ОТДЕЛЬНОСТИ, НО НЕ НЕСЕТ ОТВЕТСТВЕННОСТИ ЗА КАЧЕСТВО ИХ СОВМЕСТНОГО ФУНКЦИОНИРОВАНИЯ, КРОМЕ ТЕХ СЛУЧАЕВ, КОГДА ПРИОБРЕТЕНО В СБОРЕ И УСТАНОВЛЕНО СОГЛАСНО РЕКОМЕНДАЦИЯМ ДИСТРИБЬЮТОРА. В СООТВЕТСТВИИ С ЗАКОНОМ О ЗАЩИТЕ ПРАВ ПОТРЕБИТЕЛЯ В ПОЗДНЕЙШЕЙ РЕДАКЦИИ И ПОСТАНОВЛЕНИЕМ ПРАВИТЕЛЬСТВА РОССИЙСКОЙ ФЕДЕРАЦИИ №55 ОТ 19 ЯНВАРЯ 1998 Г. «ПЕРЕЧЕНЬ НЕПРОДОВОЛЬСТВЕННЫХ ТОВАРОВ НАДЛЕЖАЩЕГО КАЧЕСТВА, НЕ ПОДЛЕЖАЩИХ ВОЗВРАТУ ИЛИ ОБМЕНУ НА АНАЛОГИЧНЫЙ ТОВАР ДРУГИХ РАЗМЕРА, ФОРМЫ, ГАБАРИТА, ФАСОНА, РАСЦВЕТКИ ИЛИ КОМПЛЕКТАЦИИ» (С ИЗМЕНЕНИЯМИ НА 20 ОКТЯБРЯ 1998 ГОДА) ПРОДАВЕЦ НЕ ОБЯЗАН ПРИНИМАТЬ ОБРАТНО ИСПРАВНОЕ ОБОРУДОВАНИЕ, ЕСЛИ ОНО ПО КАКИМ-ЛИБО ПРИЧИНАМ НЕ ПОДОШЛО ПОКУПАТЕЛЮ.



Гарантийный талон действителен только целиком заполненный, при наличии печати сервисного центра или продавца, подписи потребителя.



DANVEX[®]

