

- RUS** Приложение  
**ХОЛОДИЛЬНИКИ-МОРОЗИЛЬНИКИ**
- UKR** Додаток  
**ХОЛОДИЛЬНИКИ-МОРОЗИЛЬНИКИ**
- KAZ** Қосымша  
**ТОҒАЗЫТҚЫШТАР-МҰЗДАТҚЫШТАР**
- AZE** Əlavə  
**SOYUDUCULAR-DONDURUCULAR**
- RON** Anexa  
**FRIGIDERE-CONGELATOARE**
- UZB** Ilova  
**СОВУТҚИЧЛАР-МУЗЛАТГИЧЛАР**
- TGK** Замимаи  
**ЯҲДОНҲО-САРМОДОНҲО**
- KYR** Тиркеме  
**МУЗДАТКЫЧТАР-ТОНДУРГУЧТАР**

**XM-4421-XXX-ND**  
**XM-4424-XXX-ND**  
**XM-4425-XXX-ND**  
**XM-4426-XXX-ND**

## 1 ОБЩИЕ СВЕДЕНИЯ

**1.1** Холодильник в соответствии с рисунком 1 предназначен для замораживания свежих продуктов, длительного хранения замороженных продуктов и приготовления пищевого льда в морозильном отделении (далее – МО); для охлаждения и кратковременного хранения свежих продуктов, напитков, овощей и фруктов в отделении для хранения свежих пищевых продуктов (далее – ХО).

**1.2** В холодильнике предусмотрен блок управления, который позволяет устанавливать температуру в отделениях, отключать ХО

или холодильник, обеспечивает световую индикацию на дисплее, управляет воздушными потоками в отделениях.

**1.3** Холодильник имеет следующие функции: «Суперохлаждение ХО» (❄), «Таймер» (🕒), «Замораживание» (❄), «Отпуск» (🏠), «Защита от детей» (🔒).

**1.4** Для освещения в холодильнике предусмотрен светильник светодиодный в соответствии с рисунком 1.

**1.5** В холодильнике предусмотрена звуковая сигнализация при открытой более 60 секунд двери ХО.

**1.6** Холодильник оснащен системой без инееобразования (далее – система No Frost).

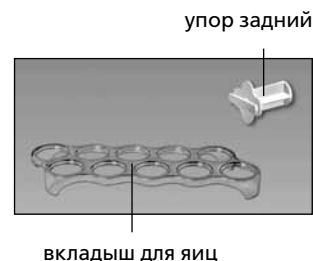

- I – морозильное отделение (МО):
- «а» – зона замораживания и хранения,
- «б» – зона хранения;
- II – отделение для хранения свежих пищевых продуктов (ХО)

Рисунок 1 – Холодильник и комплектующие изделия

RUS



Рисунок 2 – Холодильник (вид сверху)

Таблица 1 – Климатические классы

| Класс                 | Символ | Диапазон температур окружающей среды, °C |
|-----------------------|--------|--|
| Умеренный расширенный | SN     | От 10 до 32                              |
| Умеренный             | N      | От 16 до 32                              |
| Субтропический        | ST     | От 16 до 38                              |
| Тропический           | T      | От 16 до 43                              |

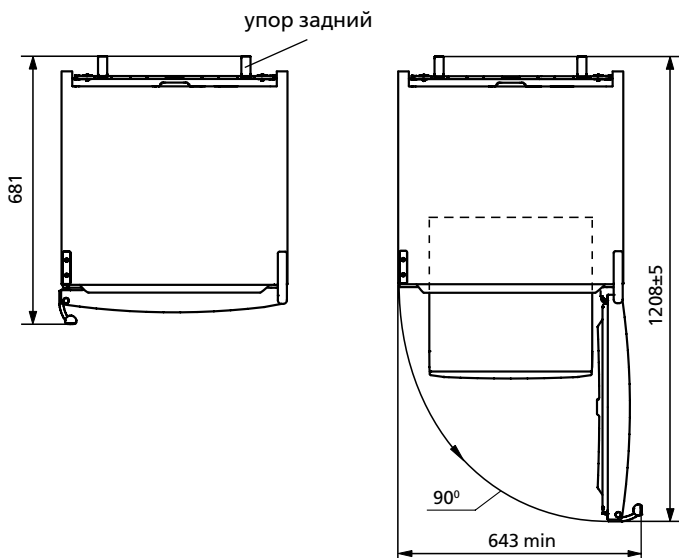

Рисунок 3 – Корзина

**1.7** Холодильник должен эксплуатироваться в диапазоне температур окружающей среды, который соответствует климатическому классу, указанному на его табличке. Соответствие диапазонов температур климатическим классам приведено в таблице 1.

**1.8** Общее пространство, необходимое для эксплуатации холодильника, определяется размерами, указанными на рисунке 2 в миллиметрах. Для беспрепятственного извлечения комплектующих из холодильника необходимо открывать двери отделений на угол не менее 90°.

**1.9** Корзины МО имеют ручку на передней панели для удобства при загрузке и выгрузке продуктов, а также ручки на боковых поверхностях (кроме нижней корзины) для перемещения вне холодильника в соответствии с рисунком 3. Дизайн корзины может отличаться от рисунка 3.

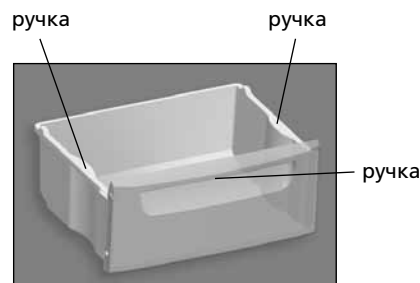
## 2 БЛОК УПРАВЛЕНИЯ

**2.1** Блок управления в соответствии с рисунком 4 имеет дисплей и сенсорные кнопки управления (далее – кнопки), которые срабатывают от легкого нажатия пальца руки.

**ЗАПРЕЩАЕТСЯ** при нажатии кнопок использовать посторонние предметы и прилагать чрезмерные усилия во избежание деформации поверхности кнопок.

Блок управления защищен пленкой, которую следует снять перед эксплуатацией холодильника.

**2.2** В процессе работы холодильника подсветка дисплея становится менее яркой – включается энергосберегающий режим. При нажатии на любую кнопку или при открывании двери ХО дисплей переходит в активный режим работы – подсветка становится яркой.

**2.3** На дисплее отображаются индикаторы работы холодильника (подсвечены на рисунке 4 условно). Индикаторы отображают выбранную температуру и указывают на включение функций.

**2.3.1 Индикатор повышенной температуры в МО** (И) горит, если температура в МО повысилась (например, при первом включении или при включении после уборки, после загрузки большого количества свежих продуктов). Кратковременное включение индикатора (например, при длительном открытии двери МО) не является признаком неисправности холодильника: при понижении температуры в отделении индикатор (И) автоматически гаснет.

При длительном включении индикатора следует проверить качество хранящихся продуктов и вызвать механика сервисной службы.

Мигание индикатора (И) является сигналом размораживания продуктов из-за сбоев в подаче напряжения в электрической сети или его отключения на неопределенное время с последующим включением. Мигание отключается нажатием кнопки **ok**.

## 2.4 ЗВУКОВАЯ СИГНАЛИЗАЦИЯ

**2.4.1** Звуковой сигнал включается, если дверь ХО открыта более 60 секунд. Выключается звуковой сигнал при закрытии двери.

Если дверь ХО не закрыта, звуковой сигнал можно выключить кнопкой **ok**, но через 3 минуты он повторится, а через 5 минут в ХО погаснет освещение.

**2.4.2** Звуковой сигнал также раздается при нажатии кнопок при выборе, включении или выключении функции.

## 2.5 БУКВЕННО-ЦИФРОВЫЕ ПОКАЗАНИЯ БЛОКА УПРАВЛЕНИЯ

**2.5.1** На индикаторах температуры МО и ХО могут загораться буквенно-цифровые показания, связанные с диагностикой работы холодильника:

- «Н». Мигает, если температура в отделении выше установленной (при подключении холодильника к электрической сети, при открытой длительное время двери отделения, при загрузке большого количества свежих продуктов и т.п.). Индикатор гаснет после восстановления в отделении выбранной температуры;

- «L». Мигает, если температура в отделении ниже установленной, если выключена функция «Замораживание». Гаснет после восстановления в отделении установленной температуры;

- «SC». Загорается при включении функции «Суперохлаждение ХО» и гаснет после ее выключения;

- «SF». Загорается при включении функции «Замораживание» и гаснет после ее выключения;

- «F1», «F2», «F3», «E1», «E2». Загораются при неисправностях.

При высвечивании на блоке управления показаний «F1», «F2», «F3», «E1», «E2», а также при мигании «L», «H» более 24 ч необходимо вызвать механика сервисной службы для устранения неисправностей.

## 3 УПРАВЛЕНИЕ РАБОТОЙ ХОЛОДИЛЬНИКА

### 3.1 ВКЛЮЧЕНИЕ ХОЛОДИЛЬНИКА

**3.1.1** При первом подключении холодильника к электрической сети блок управления отображает ранее установленные температуры в отделениях и функции (если были включены).

**3.1.2** Для включения холодильника следует нажать и удерживать (более 3 с) кнопку **≡**. На дисплее загорятся индикаторы (И) и (И), а также показания температуры в отделениях, которые были установлены до отключения холодильника. На индикаторах температуры в ХО и в МО начинает мигать «Н», если температура в отделениях выше выбранной температуры хранения.

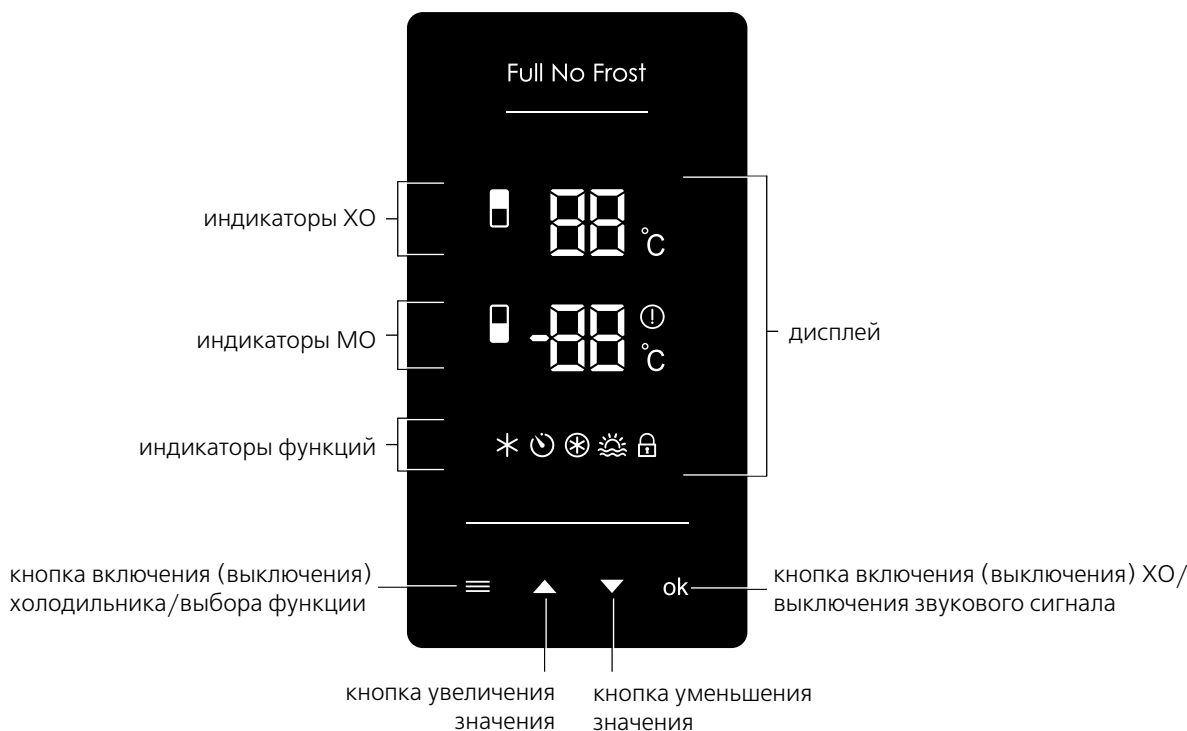

**Индикаторы ХО**

- включение ХО/установка температуры в ХО;
- символ температуры в ХО

**Индикаторы МО**

- включение холодильника/установка температуры в МО;
- символ отрицательной температуры в МО;
- символ температуры в МО;
- повышенная температура в МО

**Индикаторы функций**

- функция «Суперохлаждение ХО»;
- функция «Таймер»;
- функция «Замораживание»;
- функция «Отпуск»;
- функция «Защита от детей»

Рисунок 4 – Блок управления

После включения холодильника начинает мигать индикатор , так как температура в МО повышена. Мигание индикатора следует отключить нажатием кнопки **ok** – индикатор начинает гореть постоянно. Затем следует выбрать температуру в отделениях и дополнительные функции (при необходимости). Выбранные показания температур на индикаторах вновь сменяются на мигающие «Н».

Через промежуток времени мигание «Н» прекращается, индикатор гаснет и на дисплее появляются показания установленных температур в ХО и в МО. В холодильник можно помещать продукты.

**3.2 ВКЛЮЧЕНИЕ/ВЫКЛЮЧЕНИЕ ХОЛОДИЛЬНОГО ОТДЕЛЕНИЯ**

**3.2.1** Включение ХО (если оно было выключено отдельно) производится длительным (в течение 3 секунд) нажатием кнопки **ok** – на дисплее загорается индикатор и показание температуры в ХО. Если температура в ХО выше выбранной температуры хранения, на индикаторе температуры в ХО начинает мигать «Н».

**3.2.2** Для выключения ХО следует длительно нажать и удерживать кнопку **ok** – на цифровом индикаторе температуры в ХО начинается отсчет времени до выключения «3...2...1», затем раздается звуковой сигнал, индикатор гаснет.

ХО включится автоматически через 5 часов после выключения. При необходимости включить ХО раньше, чем через 5 часов, следует длительно нажать и удерживать кнопку **ok** – отделение вновь начинает работать с возможной задержкой по времени.

**ВНИМАНИЕ!** При сбое в подаче электрической энергии или при ее отключении ХО автоматически включится снова через 5 часов.

**3.3 УСТАНОВКА ТЕМПЕРАТУРЫ В ОТДЕЛЕНИИ**

**3.3.1** Диапазон возможного выбора температуры:

- в ХО от плюс 2 °C до плюс 8 °C,
- в МО от минус 16 °C до минус 24 °C.

**3.3.2** Для установки температуры в ХО и (или) в МО следует:

- нажимая кнопку , выбрать индикатор отделения (ХО – индикатор , МО – индикатор ) и нажать кнопку **ok** для подтверждения выбора. Если в течение 3 секунд кнопка **ok** не будет нажата, то блок управления не сохранит изменения – индикатор на дисплее погаснет;
- нажимая кнопку или , выбрать значение температуры и нажать кнопку **ok**.

Если после выбора температуры кнопка **ok** не будет нажата в течение 20 секунд или будет кратковременно нажата кнопка , то блок управления не сохраняет изменения – индикатор или перестает мигать.

Для достижения выбранного значения температуры в отделении необходимо определенное время, особенно после первого включения, а также после уборки холодильника.

**ВНИМАНИЕ!** Прекращение подачи напряжения в электрической сети не влияет на последующую работу холодильника. После возобновления подачи напряжения в электрической сети холодильник продолжает работать с

установленными ранее температурными параметрами в отделениях.

### 3.4 ВЫБОР И ВКЛЮЧЕНИЕ/ВЫКЛЮЧЕНИЕ ФУНКЦИЙ



**3.4.1** Для выбора функции следует кратковременно нажимать на кнопку , пока на дисплее не замигает индикатор необходимой функции. Затем для включения функции следует нажать кнопку **OK** – индикатор функции будет гореть не мигая.



Если в течение 3 секунд кнопка **OK** не будет нажата, то блок управления не сохранит изменения – индикатор на дисплее погаснет.

Для выключения выбранной функции следует, нажимая кнопку , выбрать индикатор функции и нажать кнопку **OK**.

### 3.5 ФУНКЦИЯ «СУПЕРОХЛАЖДЕНИЕ ХО»





**3.5.1** Функцию рекомендуется включать при необходимости быстрого охлаждения напитков или большого количества свежих продуктов в ХО. При включении функции температура в ХО понижается до минимального значения для быстрого охлаждения продуктов.

**3.5.2** Для включения функции следует, нажимая кнопку , выбрать индикатор  и нажать кнопку **OK**. На дисплее загорается индикатор  и «SC» на цифровом индикаторе ХО.

**3.5.3** Выключение функции производится автоматически через 6 часов. Функцию также можно выключить раньше: нажимая кнопку , выбрать индикатор , затем нажать кнопку **OK** – индикатор погаснет.



**ВНИМАНИЕ!** Функция «Суперохлаждение ХО» выключается автоматически при включении функции «Отпуск».

### 3.6 ФУНКЦИЯ «ТАЙМЕР»

**3.6.1** Для включения функции следует, нажимая кнопку , выбрать индикатор  и нажать кнопку **OK**. На цифровом индикаторе МО загорится время таймера 30 мин. Нажимая кнопку  или , можно изменить время в диапазоне от 1 до 90 минут. Для включения таймера нажать кнопку **OK**. На дисплее горит индикатор  и блок управления переходит в ранее выбранный режим работы.

**3.6.2** Для выключения функции без включения таймера следует нажать кнопку .

**3.6.3** Для уточнения оставшегося времени следует выбрать данную функцию снова (см. 3.6.1) – на индикаторе МО загорится оставшееся время таймера, которое автоматически погаснет через 20 секунд.



**3.6.4** По истечении установленного времени таймера раздается звуковой сигнал и на дисплее начинает мигать индикатор . Затем функцию следует выключить, нажав кнопку **OK**, – индикатор  погаснет.



**3.6.5** При необходимости выключить функцию раньше (до истечения установленного времени) следует выбрать данную функцию снова (см. 3.6.1) и повторно нажать кнопку **OK** – индикатор  погаснет.

**ВНИМАНИЕ!** Функция «Таймер» не выключается при отключении электрической энергии или при сбое в ее подаче. Отсчет времени таймера возобновляется после включения электроэнергии.

### 3.7 ФУНКЦИЯ «ЗАМОРАЖИВАНИЕ» в МО



**3.7.1** Функция предназначена для замораживания в МО свежих продуктов массой более 4 кг. Функцию «Замораживание» следует включить заранее, за 24 ч до наполнения МО свежими продуктами.



**3.7.2** Для включения функции следует, нажимая кнопку , выбрать индикатор  и подтвердить выбор, нажав кнопку **OK**. На дисплее загорятся индикатор  и «SF» на цифровом индикаторе МО.

**3.7.3** Выключение функции производится автоматически через 48 часов. Функцию также можно выключить заранее: нажимая кнопку , выбрать индикатор , затем нажать **OK** – индикатор погаснет.

### 3.8 ФУНКЦИЯ «ОТПУСК»



**3.8.1** Функцию рекомендуется включать при отъезде на длительное время (более 14 дней). При выборе функции в ХО устанавливается температура плюс 15 °С, что предотвращает образование неприятного запаха в закрытом отделении без продуктов. Продукты следует заранее достать из ХО.

**3.8.2** Для включения функции следует, нажимая кнопку , выбрать индикатор  и нажать кнопку **OK**. На дисплее загорится индикатор  и «15» на цифровом индикаторе ХО.

**3.8.3** Для выключения функции следует, нажимая кнопку , выбрать индикатор  и нажать кнопку **OK** – индикатор погаснет.

**ВНИМАНИЕ!** Режим «Отпуск» автоматически не выключается при сбое в подаче электрической энергии или при ее отключении.



### 3.9 ФУНКЦИЯ «ЗАЩИТА ОТ ДЕТЕЙ»

**3.9.1** Для включения функции следует, нажимая кнопку , выбрать индикатор  и нажать кнопку **OK**. На дисплее горит индикатор  и все кнопки блока управления блокируются.

**3.9.2** Для выключения функции следует одновременно нажать и удерживать в течение 3 секунд все четыре кнопки блока управления – раздастся звуковой сигнал и индикатор  погаснет.

### 3.10 ВЫКЛЮЧЕНИЕ И ОТКЛЮЧЕНИЕ ХОЛОДИЛЬНИКА

**3.10.1** Для выключения холодильника нажать и удерживать в течение 3 секунд кнопку .

На цифровом индикаторе МО начинается отсчет времени до выключения «3...2...1», затем раздается звуковой сигнал и индикаторы ,  гаснут.

При повторном длительном нажатии кнопки  холодильник вновь начинает работать с возможной задержкой по времени.

**3.10.2** Для отключения холодильника от электрической сети следует вынуть вилку шнура питания из розетки.

## 4 ЭКСПЛУАТАЦИЯ ХОЛОДИЛЬНИКА

**ВНИМАНИЕ!** Не размещайте продукты вплотную к задней стенке МО, чтобы не перекрыть воздушные каналы системы No Frost.

**4.1** ХО и МО необходимо убирать для поддержания чистоты не менее одного раза в год.

## 1 ЗАГАЛЬНІ ВІДОМОСТІ

**1.1** Холодильник відповідно до рисунка 1 призначений для заморожування свіжих продуктів, тривалого зберігання заморожених продуктів і приготування харчового льоду в морозильному відділенні (далі – МВ); для охолодження та короткочасного зберігання свіжих продуктів, напоїв, овочів і фруктів у відділенні для зберігання свіжих харчових продуктів (далі – ХВ).

**1.2** У холодильнику передбачено блок управління, який дозволяє встановлювати температуру у відділеннях, відключати ХВ або холодильник, забезпечує світлову індикацію на дисплеї, управляє повітряними потоками у відділеннях.

**1.3** Холодильник має наступні функції: «Суперохолодження ХВ» (✱), «Таймер» (⌚), «Заморожування» (❄), «Відпустка» (🌞), «Захист від дітей» (🔒).

**1.4** Для освітлення в холодильнику передбачено світильник

світлодіодний відповідно з рисунком 1.

**1.5** У холодильнику передбачена звукова сигналізація при відкритих більше 60 секунд дверей ХВ.

**1.6** Холодильник оснащений системою без утворення інею (далі – система No Frost).

**1.7** Холодильник повинен експлуатуватися в діапазоні температур навколишнього середовища, який відповідає кліматичному класу, вказаному на його табличці. Відповідність діапазонів температур кліматичним класам наведені в таблиці 1.

**1.8** Загальний простір, необхідний для експлуатації холодильника, визначається розмірами, зазначеними на рисунку 2 у міліметрах. Для безперешкодного дістання комплектуючих із холодильника необхідно відкривати двері відділень на кут не менше 90°.

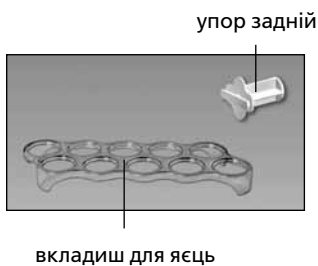

I – морозильне відділення (МВ):  
«а» – зона заморожування та зберігання;  
«б» – зона зберігання;  
II – відділення для зберігання свіжих харчових продуктів (ХВ)

Рисунок 1 – Холодильник та комплектуючі вироби



Рисунок 2 – Холодильник (вигляд зверху)

Таблиця 1 – Кліматичні класи

| Клас                | Символ | Діапазон температур навколишнього середовища, °C |
|---------------------|--------|--|
| Помірний розширений | SN     | від 10 до 32                                     |
| Помірний            | N      | від 16 до 32                                     |
| Субтропічний        | ST     | від 16 до 38                                     |
| Тропічний           | T      | від 16 до 43                                     |

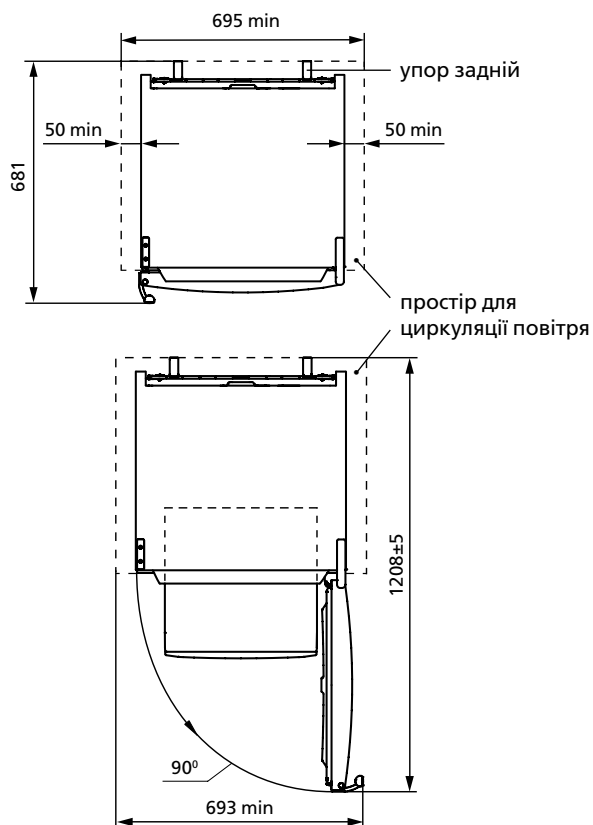

Рисунок 3 – Корзина

**1.9** Корзини МВ мають ручку на передній панелі для зручності при завантаженні і вивантаженні продуктів, а також ручки на бічних поверхнях (крім нижньої корзини) для переміщення поза холодильником у відповідності з рисунком 3. Дизайн корзини може відрізнятися від рисунка 3.

## 2 БЛОК УПРАВЛІННЯ

**2.1** Блок управління відповідно до рисунка 4 має дисплей і сенсорні кнопки управління (далі – кнопки), які спрацьовують від легкого натискання пальця руки.

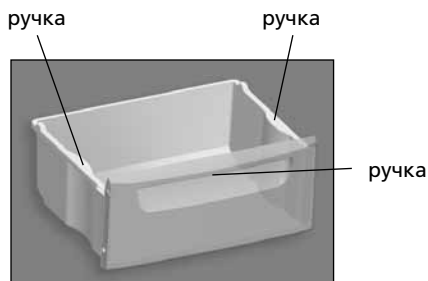
**ЗАБОРОНЯЄТЬСЯ** при натисканні кнопок використовувати сторонні предмети і докласти надмірних зусиль, щоб уникнути деформації поверхні кнопок.

Блок управління захищений плівкою, яку слід зняти перед експлуатацією холодильника.

**2.2** У процесі роботи холодильника підсвічування дисплея стає менш яскравою – вмикається енергозберігаючий режим. При натисканні на будь-яку кнопку або при відкриванні дверей ХВ дисплей переходить в активний режим роботи – підсвічування стає яскравим.

**2.3** На дисплеї відображаються індикатори роботи холодильника (підсвічені на рисунку 4 умовно). Індикатори відображають обрану температуру та вказують на вмикання функцій.

**2.3.1 Індикатор підвищеної температури в МВ** (🔴) горить, якщо температура в МВ підвищилася (наприклад, при першому вмиканні або при вмиканні після прибирання, після завантаження великої кількості свіжих продуктів). Короткочасне вмикання індикатора (наприклад, при тривалому відкритті дверей МВ) не є ознакою несправності холодильника: при зниженні температури у відділенні індикатор (🔴) автоматично гасне.

При тривалому включенні індикатора слід перевірити якість продуктів, що зберігаються і викликати механіка сервісної служби.

Миготіння індикатора (🔴) є сигналом розморожування продуктів із-за збоїв в подачі напруги в електричній мережі або її відключенні на невизначений час з подальшим включенням. Мигання вимикається натисканням кнопки **ok**.

## 2.4 ЗВУКОВА СИГНАЛІЗАЦІЯ

**2.4.1** Звуковий сигнал включається, якщо двері ХВ відкрита більше 60 секунд. Вимикається звуковий сигнал при закриванні дверей.

Якщо двері ХВ не зачинені, звуковий сигнал можна вимкнути кнопкою **ok**, але через 3 хвилини він повториться, а через 5 хвилин в ХВ згасне освітлення.

**2.4.2** Звуковий сигнал також лунає при натисканні кнопок при виборі, вмиканні або вимиканні функції.

## 2.5 БУКВЕННО-ЦИФРОВІ ПОКАЗИ БЛОКУ УПРАВЛІННЯ

**2.5.1** На індикаторах температури МВ і ХВ можуть загорятися буквенно-цифрові покази, пов'язані з діагностикою роботи холодильника:

– **«Н»**. Мигає, якщо температура у відділенні вище встановленої (при підключенні холодильника до електричної мережі, при відкритих тривалий час дверях відділення, при завантаженні великої кількості свіжих продуктів і т.п.). Індикатор гасне після відновлення у відділенні обраної температури;

– **«L»**. Мигає, якщо температура у відділенні нижче встановленої, якщо вимкнена функція «Заморожування». Гасне

після відновлення у відділенні встановленої температури;

– **«SC»**. Спалахує при вмиканні функції «Суперохолодження ХВ» і гасне після її вимкнення;

– **«SF»**. Спалахує при вмиканні функції «Заморожування» і гасне після її вимкнення;

– **«F1», «F2», «F3», «E1», «E2»**. Загоряються при несправності.

При висвіченні на блоці управління свідчень **«F1», «F2», «F3», «E1», «E2»**, а також при миганні **«L», «H»** більше 24 ч необхідно викликати механіка сервісної служби для усунення несправностей.

## 3 УПРАВЛІННЯ РОБОТОЮ ХОЛОДИЛЬНИКА

### 3.1 ВМИКАННЯ ХОЛОДИЛЬНИКА

**3.1.1** При першому підключенні холодильника до електричної мережі блок управління відображає раніше встановлені температури у відділеннях і функції (якщо були увімкнені).

**3.1.2** Для включення холодильника слід тривало (більше 3 с) натиснути кнопку **⏸**. На дисплеї загоряються індикатори **🔴** і **🟡**, а також показання температури у відділеннях, які були встановлені до відключення холодильника. На індикаторах температури в ХВ і в МВ починає мигати «Н», якщо температура у відділеннях вище обраної температури зберігання.

Після включення холодильника починає блимати індикатор (🔴), оскільки температура в МВ підвищена. Миготіння індикатора (🔴) слід відключити натисканням кнопки **ok** – індикатор починає горіти постійно. Потім слід вибрати температуру у відділеннях та додаткові функції (при необхідності). Вибрані покази температур на індикаторах знову змінюються на миготливі «Н».

Через проміжок часу миготіння «Н» припиняється, індикатор (🔴) гасне і на дисплеї з'являються показання встановлених температур в ХВ і в МВ. У холодильник можна поміщати продукти.

### 3.2 ВВІМКНЕННЯ/ВИМКНЕННЯ ХОЛОДИЛЬНОГО ВІДДІЛЕННЯ

**3.2.1** Ввімкнення ХВ (якщо воно було вимкнено окремо) здійснюється тривалим (протягом 3 секунд) натисканням кнопки **ok** – на дисплеї загоряється індикатор **🟡** і показання температури в ХВ. Якщо температура в ХВ вище за обрану температуру зберігання, на індикаторі температури в ХВ починає блимати «Н».

**3.2.2** Для вимкнення ХВ слід тривало натиснути та утримувати кнопку **ok** – на цифровому індикаторі температури в ХВ починається відлік часу до вимкнення «3...2...1», потім лунає звуковий сигнал, індикатор **🟡** гасне.

ХВ ввімкнеться автоматично за 5 годин після вимкнення. За необхідності ввімкнути ХВ раніше, ніж за 5 годин, слід тривало натиснути та утримувати кнопку **ok** – відділення знову починає працювати із можливою затримкою за часом.

**УВАГА! У разі збою в постачанні електричної енергії чи її відключенні ХВ автоматично ввімкнеться знову за 5 годин.**

### 3.3 УСТАНОВКА TEMПЕРАТУРИ У ВІДДІЛЕННІ

**3.3.1** Діапазон можливого вибору температури:

– у ХВ від плюс 2 °C до плюс 8 °C,

– у МВ від мінус 16 °C до мінус 24 °C.

**3.3.2** Для установки температури в ХВ та (або) в МВ слід:

– натискаючи кнопку **⏸**, вибрати індикатор відділення (ХВ – індикатор **🟡**, МВ – індикатор **🟢**) і натиснути кнопку **ok** для підтвердження вибору. Якщо протягом 3 секунд кнопка **ok** не буде натиснута, то блок управління не зберегає зміни – індикатор на дисплеї гасне;

– натискаючи кнопку **▲** или **▼**, вибрати значення температури і натиснути кнопку **ok**.

Якщо після вибору температури кнопка **ok** не буде натиснута протягом 20 секунд або буде короткочасно натиснута кнопка **⏸**, то блок управління не зберегає зміни – індикатор **🟡** або **🟢** перестане блимати.

Для досягнення цього значення температури у відділенні необхідний певний час, особливо після першого вмикання, а також після прибирання холодильника.

**УВАГА! Припинення подачі напруги в електричній мережі не впливає на подальшу роботу холодильника. Після відновлення подачі напруги в електричній мережі холодильник продовжує працювати з встановленими раніше температурними параметрами у відділеннях.**

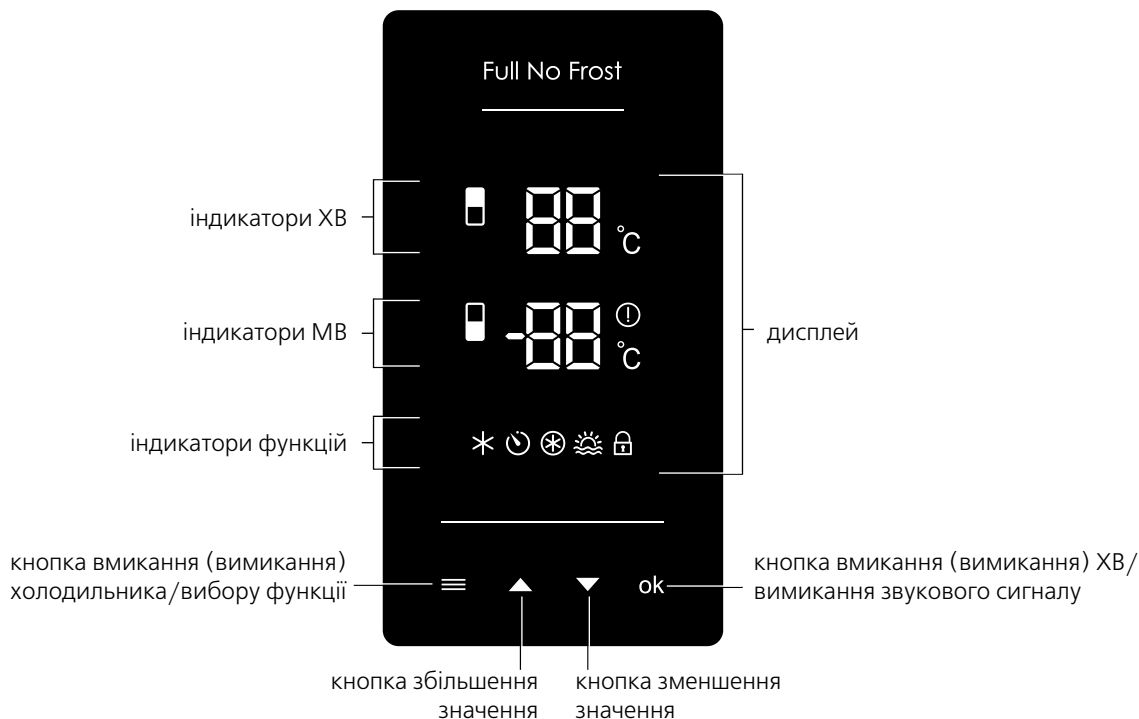

#### Індикатори ХВ

- вмикання ХВ/установка температури у ХВ;
- символ температури у ХВ

#### Індикатори МВ

- вмикання холодильника / установлення температури в МВ;
- символ від'ємної температури у МВ;
- символ температури у МВ;
- підвищена температура у МВ

#### Індикатори функцій

- функція «Суперохолодження ХВ»;
- функція «Таймер»;
- функція «Заморожування»;
- функція «Відпустка»;
- функція «Захист від дітей»

Рисунок 4 – Блок управління

### 3.4 ВИБІР І ВМИКАННЯ/ВИМИКАННЯ ФУНКЦІЙ

**3.4.1** Для вибору функції слід короткочасно натиснути на кнопку , поки на дисплеї не замигає індикатор необхідної функції. Потім для вмикання функції слід натиснути кнопку **ok** – індикатор функції буде горіти не кліпаючи.

Якщо протягом 3 секунд кнопка **ok** не буде натиснута, то блок управління не зберігає зміни – індикатор на дисплеї гасне.

Для виключення вибраної функції слід, натискаючи кнопку , вибрати індикатор функції і натиснути кнопку **ok**.

### 3.5 ФУНКЦІЯ «СУПЕРОХОЛОДЖЕННЯ ХВ» ()

**3.5.1** Функцію рекомендується вмикати при необхідності швидкого охолодження напоїв або великої кількості свіжих продуктів в ХВ. При вмиканні функції температура в ХВ знижується до мінімального значення для швидкого охолодження продуктів.

**3.5.2** Для вмикання функції слід, натискаючи кнопку , вибрати індикатор і натиснути кнопку **ok**. На дисплеї загоряється індикатор та «SC» на цифровому індикаторі ХВ.

**3.5.3** Вимкнення функції проводиться автоматично через 6 годин. Функцію також можна вимкнути раніше: натискаючи кнопку , вибрати індикатор , потім натиснути кнопку **ok** – індикатор згасне.

**УВАГА! Функція «Суперохолодження ХВ» вимикається автоматично при вмиканні функції «Відпустка».**

### 3.6 ФУНКЦІЯ «ТАЙМЕР» ()

**3.6.1** Для вмикання функції слід, натискаючи кнопку , вибрати індикатор і натиснути кнопку **ok**. На цифровому індикаторі МВ загориться час таймера 30 хв. Натискаючи кнопку или , можна змінити час в діапазоні від 1 до 90 хвилин. Для вмикання таймера натиснути кнопку **ok**. На дисплеї світиться індикатор і блок управління переходить в раніше обраний режим роботи.

**3.6.2** Для вимкнення функції без вмикання таймера слід натиснути кнопку .

**3.6.3** Для уточнення часу, що залишився слід вибрати дану функцію знову (див. 3.6.1) – на індикаторі МВ загориться час таймера, що залишився, який автоматично згасне через 20 секунд.



**3.6.4** Після закінчення встановленого часу таймера лунає звуковий сигнал і на дисплеї починає мигати індикатор . Потім функцію слід вимкнути, натиснувши кнопку **ok**, – індикатор згасне.



**3.6.5** При необхідності вимкнути функцію раніше (до закінчення встановленого часу) слід вибрати дану функцію знову (див. 3.6.1) і повторно натиснути кнопку **ok** – індикатор згасне.

**УВАГА! Функція «Таймер» не вимикається при вимкненні електричної енергії або при збої в її подачі. Відлік часу таймера поновлюється після вмикання електроенергії.**

### 3.7 ФУНКЦІЯ «ЗАМОРОЖУВАННЯ» в МО (🌀)



**3.7.1** Функція призначена для заморожування в МВ свіжих продуктів масою більше 4 кг. Функцію «Заморожування» слід увімкнути заздалегідь, за 24 години до наповнення МВ свіжими продуктами.



**3.7.2** Для вмикання функції слід, натискаючи кнопку , вибрати індикатор  і підтвердити вибір, натиснувши кнопку **OK**. На дисплеї загоряється індикатор  та «SF» на цифровому індикаторі МВ.

**3.7.3** Вимкнення функції проводиться автоматично через 48 годин. Функцію також можна вимкнути заздалегідь: натискаючи кнопку , вибрати індикатор , потім натиснути **OK** – індикатор згасне.

### 3.8 ФУНКЦІЯ «ВІДПУСТКА» (🌊)



**3.8.1** Функцію рекомендується вимкати при від'їзді на тривалий час (більше 14 днів). При виборі функції в ХВ встановлюється температура плюс 15 °С, що запобігає утворенню неприємного запаху в закритому відділенні без продуктів. Продукти слід заздалегідь дістати із ХВ.

**3.8.2** Для вмикання функції слід, натискаючи кнопку , вибрати індикатор  і натиснути кнопку **OK**. На дисплеї загоряється індикатор  та «15» на цифровому індикаторі ХВ.

**3.8.3** Для вимкнення функції слід, натискаючи кнопку , вибрати індикатор  і натиснути кнопку **OK** – індикатор гасне.

**УВАГА! Режим «Відпустка» автоматично не вимикається при збої в подачі електричної енергії або при її відключенні.**



### 3.9 ФУНКЦІЯ «ЗАХИСТ ВІД ДІТЕЙ» (🔒)

**3.9.1** Для вмикання функції слід, натискаючи кнопку , вибрати індикатор  і натиснути кнопку **OK**. На дисплеї світиться індикатор  і всі кнопки блоку управління блокуються.

**3.9.2** Для вимкнення функції слід одночасно натиснути та утримувати протягом 3 секунд всі чотири кнопки блоку управління – пролунає звуковий сигнал і індикатор  згасне.

### 3.10 ВИМИКАННЯ І ВІДКЛЮЧЕННЯ ХОЛОДИЛЬНИКА

**3.10.1** Для вимкнення холодильника натиснути і утримувати протягом 3 секунд кнопку .

На цифровому індикаторі МВ починається відлік часу до вимкнення «3...2...1», потім лунає звуковий сигнал та індикатори  і  гаснуть.

При повторному тривалому натисканні кнопки  холодильник знову починає працювати з можливою затримкою за часом.

**3.10.2** Для відключення холодильника від електричної мережі слід вийняти вилку шнура живлення з розетки.

## 4 ЕКСПЛУАТАЦІЯ ХОЛОДИЛЬНИКА

**УВАГА! Не розміщуйте продукти впритул до задньої стінки МВ, щоб не перекрити повітряні канали системи No Frost.**

**4.1** ХВ і МВ необхідно прибирати для підтримки чистоти не менше одного разу на рік.



**5 ТЕХНІЧНИЙ ЛИСТ (МІКРОФІША)****ТА КОМПЛЕКТАЦІЯ**

**5.1** Найменування технічних характеристик і комплектуючих виробів вказані в таблицях 2 і 3 відповідно. У гарантійній карті наведені дані найменування російською мовою і вказані значення параметрів і кількість комплектуючих.

**Таблиця 2 – Технічний лист**

| НАЙМЕНУВАННЯ   |   | Значення  |  |
|--|---|---|--|
| Товарний знак  |   | Значення, які відповідають характеристикам, вказані в гарантійній карті |  |
| Модель   |   |   |  |
| Категорія холодильного приладу <sup>1)</sup>   |   |   |  |
| Клас енергетичної ефективності <sup>2)</sup>   |   |   |  |
| Номинальне річне споживання енергії при температурі навколишнього середовища плюс 25 °C, kW·h/a <sup>3)</sup>  |   |   |  |
| Номинальний корисний об'єм, dm <sup>3</sup>  | відділення для зберігання свіжих харчових продуктів |   |  |
|  | морозильного відділення                             |   |  |
| Відділення без утворення інею (No Frost)   |   |   |  |
| Номинальний час підвищення температури харчових продуктів в морозильному відділенні від мінус 18 °C до мінус 9 °C, h   |   |   |  |
| Номинальна заморозуюча здатність при температурі навколишнього середовища плюс 25 °C, kg/24h   |   |   |  |
| Кліматичний клас <sup>4)</sup>   |   |   |  |
| Корегований рівень звукової потужності, dB, не більше  |   |   |  |
| Вбудований прилад  |   |   |  |
| Номинальний загальний об'єм бруто, dm <sup>3</sup>   |   |   |  |
| Номинальний загальний об'єм бруто морозильного відділення, dm <sup>3</sup>   |   |   |  |
| Номинальна корисна площа зберігання, dm <sup>2</sup>   |   |   |  |
| Габаритні розміри, mm  | висота  |   |  |
|  | ширина  |   |  |
|  | глибина   |   |  |
| Маса нетто, kg, не більше  |   |   |  |
| Температура зберігання заморожених харчових продуктів, °C, не вище   |   |   |  |
| Температура зберігання свіжих харчових продуктів, °C   |   |   |  |
| Середня температура зберігання свіжих харчових продуктів, °C, не вище  |   |   |  |
| Вміст срібла, g  |   |   |  |
| Вміст золота, g  |   |   |  |
| Вміст платини, g   |   |   |  |
| <sup>1)</sup> Категорія визначена відповідно до СТБ 2474-2020.<br><sup>2)</sup> Від A+++ (найбільш ефективний) до G (найменш ефективний).<br><sup>3)</sup> Споживання електроенергії, засноване на результатах стандартного випробування, проведеного протягом 24 годин. Фактичне енергоспоживання буде залежати від того, як буде використовуватися холодильний прилад і де він встановлений.<br><sup>4)</sup> Прилад призначений для використання при температурі навколишнього середовища від плюс 10 °C до плюс 38 (43) °C.<br>Примітка – Визначення значень параметрів проводиться в спеціальних обладнаних лабораторіях за певними методиками. |   |   |  |

**Таблиця 3 – Комплектуючі**

| НАЙМЕНУВАННЯ   | Кількість, шт.              |
|--|-----------------------------|
| Корзина (нижня)  | Вказано в гарантійній карті |
| Полиця-скло MB   |                             |
| Корзина  |                             |
| Корзина (верхня)   |                             |
| Посудина для овочів і фруктів <sup>1)</sup>  |                             |
| Полиця-скло (нижня) <sup>2)</sup>  |                             |
| Полиця-скло <sup>2)</sup>  |                             |
| Ємність <sup>3)</sup>  |                             |
| Ємність (нижня) <sup>4)</sup>  |                             |
| Вкладиш для яєць   |                             |
| Упор задній  |                             |
| <sup>1)</sup> Не розраховані для зберігання масел і продуктів, що пройшли теплову обробку.<br><sup>2)</sup> Максимальне навантаження при рівномірному розподілі 20 kg.<br><sup>3)</sup> Максимальне навантаження при рівномірному розподілі 2,5 kg.<br><sup>4)</sup> Максимальне навантаження при рівномірному розподілі 5 kg. |                             |

## 1 ЖАЛПЫ МӘЛІМЕТТЕР

**1.1** Тоңазытқыш 1-суретке сәйкес, балғын азық-түліктерді мұздату, мұздатылған азық-түліктерді ұзақ сақтау және тағамдық мұзды мұздататын бөлімшеде дайындау (бұдан әрі – МБ) үшін; балғын тамақ өнімдерін сақтауға арналған бөлімшеде (бұдан әрі – ТБ) балғын азық-түліктерді, сусындарды, көкөністер мен жемістерді суыту және уақытша сақтау үшін арналған.

**1.2** Тоңазытқышта бөлімшелердегі температураны орнатуға, ТБ немесе тоңазытқышты ажыратуға мүмкіндік беретін, дисплейдегі жарық индикациясын қамтамасыз ететін, бөлімшелердегі ауа ағындарын басқаратын басқару блогы қарастырылған.

**1.3** Тоңазытқыштың келесі функциялары бар: «ТБ супер суыту» (❄️), «Таймер» (🕒), «Мұздату» (❄️), «Демалу» (🌊), «Балалардан қорғау» (🔒).

**1.4** Жарықтандыру үшін тоңазытқыштың ішінде 1-суретке сәйкес жарық диодты шамшырақ қарастырылған.

**1.5** Тоңазытқышта ТБ есігі 60 секундтан астам ашық болған кезде, дыбыстық сигнал беру қарастырылған.

**1.6** Тоңазытқыш No Frost қырауының пайда болуынсыз, автоматты еріту жүйесімен жабдықталған.

**1.7** Тоңазытқыш оның жапсырмасында көрсетілген климат класына сәйкес келетін қоршаған ортаның температура диапазонының аясында пайдаланылуы тиіс. Температура диапазондары мен климаттық кластардың сәйкестігі 1-кестеде келтірілген.

**1.8** Тоңазытқышты пайдалану үшін қажетті жалпы кеңістік 2-суретінде миллиметрлерде көрсетілген көлемдермен анықталады. Тоңазытқыштан толымдаушыларды кедергісіз алу үшін, бөлімшелердің есігін 90° кем емес бұрышқа ашу қажет.

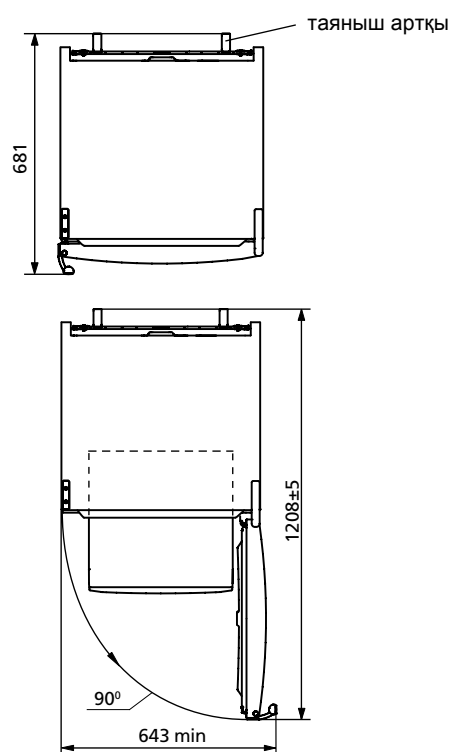
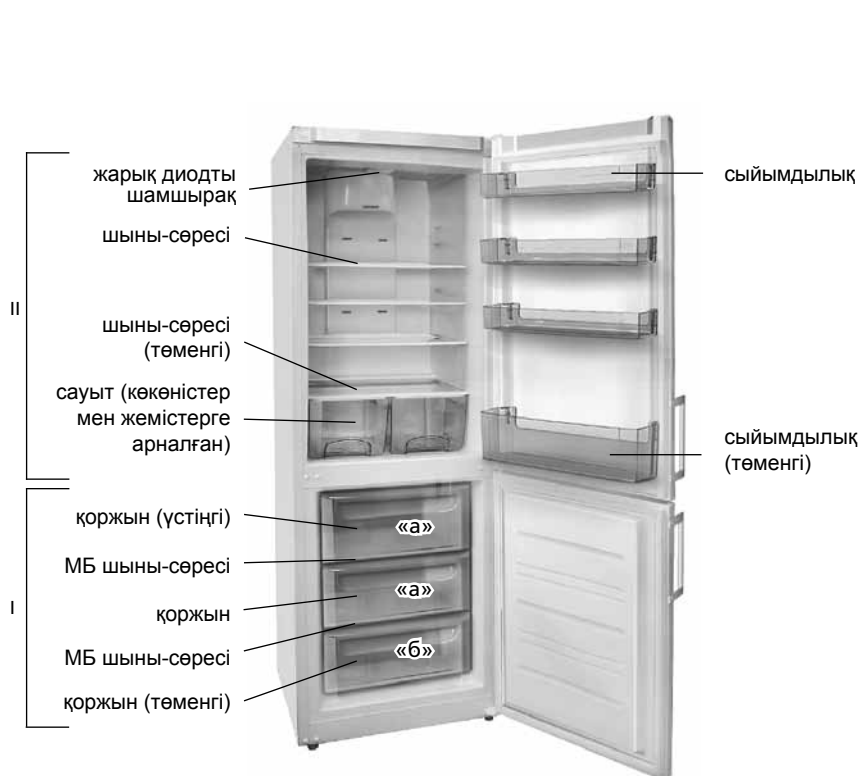

2 сурет – Тоңазытқыш (жоғарыдан көрініс)

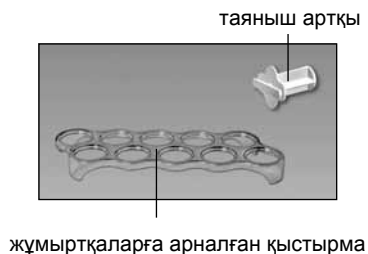

I – мұздату бөлімшесі (МБ):  
«а» – мұздату және сақтау аймағы,  
«б» – сақтау аймағы;  
II – балғын тамақ өнімдерін сақтауға арналған бөлімше (ТБ)

1-сурет – Тоңазытқыш және толымдаушы бұйымдар

1-кесте – Климаттық класстар

| Класс            | Символ | Қоршаған ортаның температураларының диапазоны, °C |
|------------------|--------|---|
| Ауқымды қоңыржай | SN     | 10-нан 32-ге дейін                                |
| Қоңыржай         | N      | 16-дан 32-ге дейін                                |
| Субтропикалық    | ST     | 16-дан 38-ге дейін                                |
| Тропикалық       | T      | 16-дан 43-ке дейін                                |

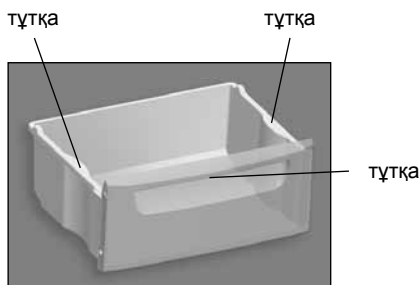

3 сурет – Қоржын

1.9 МБ қоржындарының азық-түліктерді салу және шығару кезіндегі ыңғайлылыққа арналған алдыңғы панелдегі тұтқасы, сондай-ақ 3-суретіне сәйкес тоңазытқыштан тыс тасымалдауға арналған қабырға беттеріндегі тұтқалар (төменгі қоржыннан басқа) бар. Қоржын дизайны 3-суретінен ерекшеленуі мүмкін.

## 2 БАСҚАРУ БЛОГЫ

2.1 Басқару блогының 4-суретіне сәйкес дисплейі және қол саусағының жеңіл басуынан жұмыс жасай бастайтын сенсорлық басқару тетіктері (бұдан әрі – тетіктер) бар.

Тетіктерді басу кезінде, бөгде заттарды қолдануға және тетіктер беттерінің деформациясын болдырмау үшін шектен тыс күш салуға **ТҮЙІМ САЛЫНАДЫ**.

Бошқариш блокі юпқа қатлам билан химояланған, уни совутқични ишлатишдан олдин олиб ташлаш лозим.

2.2 Тоңазытқыштың жұмысы барысында, дисплейдің көмескі жарығы сәл күңгіртке айналады – энергияны сақтайтын режим қосылады. Кез келген тетікке басқан кезде немесе ТБ есігін ашқан кезде, дисплей жұмыстың активті режиміне көшеді – көмескі жарық жарқынға айналады.

2.3 Дисплейде тоңазытқыш жұмысының индикаторлары көрсетіледі (4-суретінде шартты көмескі жарық берілген). Индикаторлар таңдалған температураны көрсетеді және функцияның қосылуына көрсетеді.

2.3.1 Егер МБ-гі температура жоғарытылса, **МБ жоғарытылған температураның индикаторы** (🔴) жанады (мысалы, алғашқы қосқан кезде немесе жинағаннан кейін қосқан кезде, саны көп балғын азық-түліктерді салғаннан кейін). Индикаторды уақытша қосу (мысалы, МБ есігі ұзақ ашылған болса) тоңазытқыш ақаулығының белгісі болып табылмайды: бөлімшедегі температура төмендеген кезде индикатор (🔴) автоматты түрде сөнөді.

Индикатор ұзақ қосылған кезде, сақталатын азық-түліктердің сапалығын тексеру және сервистік қызметтің механигін шақырту керек.

Индикатордың (🔴) жыпылықтауы электрлік желісінде кернеуді берудегі жаңылулардан немесе оны кейінгі қосумен белгісіз бір уақытқа ажыратудан азық-түліктерді ерітудің сигналы болып табылады. Жыпылықтау **OK** тетігін басу арқылы ажыратылады.

## 2.4 ДЫБЫСТЫҚ СИГНАЛ БЕРУ

2.4.1 Тоңазытқыштың есігі 60 секундтан артық ашық болса, дыбысты сигнал беру жүйесі іске қосылады. Есік жабылған кезде дыбыс өшіріледі.

Егер тоңазытқыштың есігі жабық болса, дыбысты сигналды **OK** түймесі арқылы өшіруге болады, бірақ 3 минуттан кейін ол қайта қосылады, және 5 минуттан кейін тоңазытқыштың жарығы өшіріледі.

2.4.2 Дыбыстық сигнал сондай-ақ функцияларды таңдау, қосу немесе ажырату кезінде тетіктерді басқан кезде беріледі.

## 2.5 БАСҚАРУ БЛОГЫНЫҢ ӘРІПТІКСАНДЫҚ КӨРСЕТКІШТЕРІ

2.5.1 МБ және ТБ температура индикаторларында тоңазытқыш жұмысының диагностикасына байланысты әріптік-сандық көрсеткіштері жануы мүмкін:

– **«Н»**. Егер бөлімшедегі температура белгіленген температурадан жоғары болса жыпылықтайды (тоңазытқышты электр желісіне қосқан кезде, бөлімшенің есігі ұзақ уақыт ашылған болса, саны көп балғын азық-түліктерді салған кезде және т.б.). Индикатор бөлімшеде таңдалған температураны қалпына келтіргеннен кейін сөнөді;

– **«L»**. Егер бөлімшедегі температура белгіленген температурадан төмен болса, егер «Мұздату» функциясы ажыратылған болса жыпылықтайды. Бөлімшеде белгіленген температураны қалпына келтіргеннен кейін сөнөді;

– **«SC»**. «ТБ супер суыту» функциясын қосқан кезде жанады және оны ажыратқаннан кейін сөнөді;

– **«SF»**. «Мұздату» функциясын қосқан кезде жанады және оны ажыратқаннан кейін сөнөді;

– **«F1», «F2», «F3», «E1», «E2»**. Ақау болған кезде жанады.

Басқару блогында **«F1», «F2», «F3», «E1», «E2»** көрсеткіштері жанған кезде және **«L», «H»** 24 сағаттан артық жанып-сөнгенде ақауды жою үшін сервистік қызметтің механигін шақыру қажет.

## 3 ТОҢАЗЫТҚЫШТЫҢ ЖҰМЫСЫН БАСҚАРУ

### 3.1 ТОҢАЗЫТҚЫШТЫ ҚОСУ

3.1.1 Тоңазытқышты электр желісіне алғашқы қосқан кезде, басқару блогы бөлімшелерде бұрын белгіленген температуралар мен функцияларды көрсетеді (егер қосылған болса).

3.1.2 Тоңазытқышты қосу үшін, **🔴** тетігін ұзақ (3 с-тан астам) басу қажет. Дисплейде **🔴** және **🔴** индикаторлары, сондай-ақ тоңазытқышты ажыратқанға дейін бөлімшелерде белгіленген температураның көрсеткіштері жанады. Егер бөлімшелердегі температура таңдалған сақтау температурасынан жоғары болса, ТБ-гі және МБ-гі температура индикаторларында **«H»** жыпылықтай бастайды.

Тоңазытқышты қосқаннан кейін, **🔴** индикаторы жыпылықтай бастайды, өйткені МБ-гі температура жоғарытылған.

**🔴** индикатордың жыпылықтауын **OK** тетігін басу арқылы ажырату керек – индикатор үнемі жана бастайды. Кейін бөлімшелердегі температура мен қосымша функцияларды таңдау керек (қажет болған жағдайда). Индикаторларда таңдалған температуралардың көрсеткіштері жыпылықтайтын **«H»**-ке қайта ауыстырылады.

Уақыт аралығынан кейін, **«H»** жыпылықтауы тоқтатылады, **🔴** индикаторы сөнөді және дисплейде ТБ мен МБ-де белгіленген температуралардың көрсеткіштері пайда болады. Тоңазытқышқа азық-түліктерді салуға болады.

### 3.2 ТОҢАЗЫТҚЫШ БӨЛІМІН ҚОСУ/СӨНДІРУ

3.2.1 ТБ (жеке қосылған жағдайда) **OK** батырмасын ұзақ басып тұрғанда (3 секунд бойы) қосылады – дисплейде **🔴** көрсеткіші және ТБ температура көрсеткіші жанады. Егер ТБ температурасы таңдалған сақтау температурасынан жоғары болса, ТБ температура көрсеткішінде **«H»** жылтылдап бастайды.

3.2.2 ТБ сөндіру үшін **OK** батырмасын басып, ұзақ ұстап тұру керек – ТБ температураның сандық көрсеткішінде сөнуге дейін қалған уақыт санала бастайды «3...2...1», кейін дыбыс сигналы беріліп, **🔴** көрсеткіші сөнөді.

ТБ сөндіруден кейін автоматты түрде 5 сағаттан соң сөнөді. ТБ 5 сағат бұрын қосу керек болған жағдайда, **OK** батырмасын басып, ұзақ ұстап тұру керек – бөлім мүмкін тоқтау уақытымен қайта жұмыс істей бастайды.

**НАЗАР АУДАРЫҢЫЗ!** Электр энергиясын қамтамасыз етуде ақау туындаған жағдайда немесе ол өшірілген жағдайда **ТБ автоматты түрде 5 сағаттан кейін қайта қосылады.**

### 3.3 БӨЛІМШЕДЕГІ ТЕМПЕРАТУРАНЫ БЕЛГІЛЕУ

3.3.1 Температураның мүмкін болатын таңдау ауқымы:

– ТБ-де плюс 2 °C-тан плюс 8 °C-қа дейін,

– МБ-де минус 16 °C-тан минус 24 °C-қа дейін.

3.3.2 ТБ-де және (немесе) МБ-де температураны белгілеу үшін келесіні жасау қажет:

– **🔴** тетігін баса оытрып, бөлімше индикаторын таңдау (ТБ – индикатор **🔴**, МБ – индикатор **🔴**) және таңдауды растау үшін **OK** тетігін басу. Егер 3 секунд ішінде **OK** тетігі басылмаған болса, онда басқару блогы өзгерістерді сақтамайды – дисплейдегі индикатор сөнөді;

– **🔴** немесе **🔴** тетігін баса отырып, температура белгісін таңдау және **OK** тетігін басу.

Егер температураны таңдағаннан кейін, 20 секунд ішінде **OK** тетігі басылмаған болса немесе уақытша **🔴** тетігі басылған болса, онда басқару блогы өзгерістерді сақтамайды – **🔴** немесе **🔴** индикаторы жыпылықтауды тоқтатады.



#### ТБ индикаторлары

- ТБ қосу/ТБ-де температураны белгілеу;
- ТБ-гі температура символы

#### МБ индикаторлары

- тоңазытқышты қосу/ МБ-де температураны белгілеу;
- МБ-де теріс температураның символы;
- МБ-де температура символы;
- МБ-де жоғары температура

#### Функция индикаторлары

- «ТБ супер суыту» функциясы;
- «Таймер» функциясы;
- «Мұздату» функциясы;
- «Демалу» функциясы;
- «Балалардан қорғау» функциясы

4 сурет – Басқару блогы

Бөлімшедегі температураның таңдалған белгісіне қол жеткізу үшін, әсіресе алғашқы қосылғаннан кейін, сондай-ақ тоңазытқышты жинағаннан кейін белгілі бір уақыт қажет.

**НАЗАР АУДАРЫҢЫЗ!** Электр желісінде кернеу берілісінің тоқтатылуы тоңазытқыштың кейінгі жұмысына әсер етпейді. Электр желісіндегі кернеу берілісін жаңартқаннан кейін, тоңазытқыш бөлімшелерде бұрын белгіленген температуралық параметрлерімен жұмыс жасауды жалғастырады.

### 3.4 ФУНКЦИЯНЫ ТАҢДАУ ЖӘНЕ ҚОСУ/АЖЫРАТУ

**3.4.1** Функцияны таңдау үшін, дисплейде қажетті функцияның индикаторы жыпылықтамағанша, тетігін уақытша басу керек. Кейін функцияны қосу үшін, тетігін басу қажет – функция индикаторы жыпылықтамай жанады.

Егер 3 секунд ішінде тетігі басылмаған болса, онда басқару блогы өзгерістерді сақтамайды – дисплейдегі индикатор сөнеді.

Таңдалған функцияны ажырату үшін, тетігін баса отырып, функция индикаторын таңдау және тетігін басу керек.

### 3.5 «ТБ СУПЕР СУЫТУ» ()

**3.5.1** Функцияны ТБ-де сусындар және саны көп балғын азық-түліктерді жедел суыту қажет болған кезде қосу ұсынылады. Функцияны қосқан кезде, ТБ-гі температура азық-түліктерді жедел суыту үшін ең аз белгіге дейін төмендейді.

**3.5.2** Функцияны қосқу үшін, тетігін баса отырып,

индикаторын таңдау және тетігін басу қажет. Дисплейде индикаторы және ТБ-нің сандық индикаторында «SC» жанады.

**3.5.3** Функцияны ажырату 6 сағаттан кейін автоматты түрде жүргізіледі. Функцияны сондай-ақ бұрын ажыратуға болады: тетігін баса отырып, индикаторын таңдау, кейін тетігін басу керек – индикатор сөнеді.

**НАЗАР АУДАРЫҢЫЗ!** «ТБ супер суыту» функциясын «Демалу» функциясын қосқан кезде автоматты түрде ажыратылады.

### 3.6 «ТАЙМЕР» ФУНКЦИЯСЫ ()

**3.6.1** Функцияны қосу үшін, тетігін баса отырып, индикаторын таңдау және тетігін басу керек. МБ-нің сандық индикаторында таймер уақыты 30 мин. жанады. немесе тетігін баса отырып, уақытты 1 -ден 90 минутқа дейінгі ауқымда өзгертуге болады. Таймерді қосу үшін тетігін басу. Дисплейде индикаторы жанады және басқару блогы бұрын таңдалған жұмыс режиміне өтеді.

**3.6.2** Функцияны ажырату үшін, таймерді қоспай, тетігін басу қажет.

**3.6.3** Қалған уақытты нақтылау үшін, бұл функцияны қайтадан таңдау қажет (3.6.1-қараңыз) – МБ индикаторында 20 секундтан кейін автоматты түрде сөнетін таймердің қалған уақыты жанады.



**3.6.4** Таймердің белгіленген уақыты өткеннен кейін, дыбыстық сигнал шығады және дисплейде индикаторы жыпылықтай бастайды. Кейін функцияны тетігін баса отырып, ажырату керек, – индикатор сөнеді.



**3.6.5** Қажет болған жағдайда, функцияны бұрын ажырату (белгіленген уақыт өткенге дейін), бұл функцияны қайта таңдау (3.6.1-қараңыз) және **OK** тетігін қайта басу қажет—  индикаторы сөнеді.

**НАЗАР АУДАРЫҢЫЗ! «Таймер» функциясы электр қуатты ажыратқан кезде немесе оны берудегі жаңылыс кезінде ажыратылмайды. Таймердің уақыт есебі электр қуатты қосқаннан кейін жаңартылады.**

### 3.7 МБ-ГІ «МҰЗДАТУ» ФУНКЦИЯСЫ



**3.7.1** Функция МБ-де салмағы 4 кг-нан аса балғын азық-түліктерді мұздату үшін арналған. «Мұздату» функциясын алдын-ала, МБ-сін балғын азық-түліктермен толтырғанға дейін 24 с бұрын қосу керек.



**3.7.2** Функцияны қосу үшін,  тетігін баса отырып,  индикаторын таңдау және **OK** тетігін баса отырып таңдауды растау қажет. Дисплейде  индикаторы және МБ сандық индикаторында «SF» жанады.

**3.7.3** Функцияны ажырату 48 сағаттан кейін автоматты түрде жүргізіледі. Функцияны сондай-ақ алдын-ала ажыратуға болады:  тетігін баса отырып,  индикаторын таңдау, кейін **OK** басу — индикатор сөнеді.

### 3.8 «ДЕМАЛУ» ФУНКЦИЯСЫ

**3.8.1** Функцияны ұзақ уақытқа кеткен кезде қосу ұсынылады (14 күннен астам). Функцияны таңдау кезінде, ТБ-де плюс 15 °С температура белгіленеді, бұл азық-түлігі жоқ жабық бөлімшеде жағымсыз иістің пайда болуының алдын алады. Азық-түліктерді ТБ-нен алдын-ала шығарған жөн.



**3.8.2** Функцияны қосу үшін,  тетігін баса отырып,  индикаторын таңдау және **OK** тетігін басу қажет. Дисплейде  индикаторы және ТБ-нің сандық индикаторында «15» жанады.

**3.8.3** Функцияны ажырату үшін,  тетігін баса отырып, 

индикаторын таңдау және **OK** тетігін басу қажет — индикатор сөнеді.

**НАЗАР АУДАРЫҢЫЗ! «Демалу» режимі электр қуатты берудегі жаңылыс кезінде немесе оны ажыратқан кезде автоматты түрде ажыратылмайды.**



### 3.9 «БАЛАЛАРДАН ҚОРҒАУ» ФУНКЦИЯСЫ

**3.9.1** Функцияны қосу үшін,  тетігін баса отырып,  индикаторын таңдау және **OK** тетігін басу қажет. Дисплейде  индикаторы жанады және басқару блогының барлық тетіктері бұғатталады.

**3.9.2** Функцияны ажырату үшін, басқару блогының барлық төрт тетіктерін бір уақытта басып, 3 секунд ішінде ұстап тұру керек — дыбыстық сигнал шығады және  индикаторы сөнеді.

### 3.10 ТОҒАЗЫТҚЫШТЫ ҚОСУ ЖӘНЕ АЖЫРАТУ

**3.10.1** Тоңазытқышты ажырату үшін,  тетігін 3 секунд ішінде басу және ұстап тұру.

МБ сандық көрсеткішінде сөндіруге дейінгі уақыт санала бастайды «3...2...1», кейін кейін дыбыс сигналы беріліп,  және  көрсеткіштері сөнеді .

 тетігін қайтадан ұзақ басқан кезде, тоңазытқыш мүмкін болатын уақыт кідірісімен қайта жұмыс жасай бастайды.

**3.10.2** Тоңазытқышты электр желісінен ажырату үшін, қуат көзі сымының айырын розеткадан шығару керек.

## 4 ТОҒАЗЫТҚЫШТЫ ПАЙДАЛАНУ

**НАЗАР АУДАРЫҢЫЗ! Азық-түліктерді келесі жерлерге орналастырмаңыз No Frost жүйесінің ауа арналарын жауып тастамау үшін, МБ-нің артқы қабырғасына тиістіріп.**

**4.1** ТБ мен МБ-ін тазалықты сақтау үшін жылына бір реттен кем емес жинау қажет.

## 5 ТЕХНИКАЛЫҚ ПАРАҚ (МИКРОФИША) ЖӘНЕ ЖАБДЫҚТАМА

5.1 Техникалық сипаттамалары мен қажет жабдықтарының атаулары тиісінше 2 және 3 кестелерде көрсетілген. Кепілдік картасында орыс тіліндегі атаулары берілген және параметрлердің мәні мен қажет жабдықтарының саны көрсетілген.

5.2 5-суретке сәйкес бұйымдағы тақтайшада көрсетілген ақпарат орыс тілінде берілген.

### 2-кесте – Техникалық парақ

| АТАУЫ  |  | Мәні   |
|--|--|--|
| Тауар белгісі  |  | Сипаттамаларға сәйкес келетін мөндер кепілді картада көрсетілген |
| Модель   |  |  |
| Тоңазыту құралының категориясы <sup>1)</sup>   |  |  |
| Энергетикалық тиімділік тобы <sup>2)</sup>   |  |  |
| Қоршаған орта температурасы плюс 25 °С, кг/тәулік кезінде номиналды қатыру мүмкіндігі, кВт•сағ/жыл <sup>3)</sup>   |  |  |
| Номиналды пайдалы көлем, дм <sup>3</sup>   | жаңа азық-түлік өнімдерін сақтауға арналған бөлімшелер |  |
|  | тоңазыту бөлімшесі                                     |  |
| Қырау баспайтын бөлімше (No Frost)   |  |  |
| Мұздату бөлімшесінде азық-түлік өнімдерінің температурасы минус 18 °С-дан минус 9 °С-ға дейін, артудың номиналды уақыты, сағ   |  |  |
| Қоршаған орта температурасы плюс 25 °С кезінде номиналды қатыру қабілеті, кг/тәулік  |  |  |
| Климаттық топ <sup>4)</sup>  |  |  |
| Дыбыстық қуаттың түзетілген деңгейі, дБ, артық емес  |  |  |
| Кірістірілетін құрал   |  |  |
| Таза салмақтың номиналды жалпы көлемі, дм <sup>3</sup>   |  |  |
| Тоңазыту бөлімшесінің таза салмағының номиналды жалпы көлемі, дм <sup>3</sup>  |  |  |
| Сақтаудың номиналды пайдалы ауданы, дм <sup>2</sup>  |  |  |
| Габариттік көлемдер, мм  | биіктік  |  |
|  | ені  |  |
|  | тереңдік   |  |
| Жалпы массасы, кг, ең көбі   |  |  |
| Қатырылған азық-түлікті сақтау температурасы, °С, ең көбі  |  |  |
| Жаңа азық-түлік өнімдерін сақтау температурасы, °С   |  |  |
| Жаңа азық-түлік өнімдерін сақтаудың орташа температурасы, °С, ең көбі  |  |  |
| Күмістің құрамы, г   |  |  |
| Алтынның құрамы, г   |  |  |
| Платинаның құрамы, г   |  |  |
| <sup>1)</sup> Категория СТБ 2474-2020 сәйкес анықталған.<br><sup>2)</sup> А+++ тен (ең тиімді) G-ге дейін (тиімділігі ең аз).<br><sup>3)</sup> Электр қуатын тұтыну 24 сағат бойы өткізілетін стандартты сынақ нәтижелеріне негізделген. Нақты энергияны тұтыну мұздату құралы қалай қолданылатынына және оның қай жерде орнатылғанына байланысты.<br><sup>4)</sup> Құрал қоршаған орта температурасы плюс 10 °С-дан плюс 38 (43) °С-ға дейінгі аралықта пайдалануға арналған.<br>Ескерту – Параметрлердің мөндері белгілі бір әдістемелер бойынша арнайы жабдықталған зертханаларда анықталады. |  |  |

### 3-кесте – Қосалқы жабдықтар

| АТАУЫ   | Саны, дана                      |
|---|---------------------------------|
| Қоржын (төменгі)  | Кепілдік картасында көрсетілген |
| МБ шыны-сәресі  |                                 |
| Қоржын  |                                 |
| Қоржын (үстіңгі)  |                                 |
| Сауыт (көкөністер мен жемістерге арналған) <sup>1)</sup>  |                                 |
| Шыны-сәресі (төменгі) <sup>2)</sup>   |                                 |
| Шыны-сәресі <sup>2)</sup>   |                                 |
| Сыйымдылық <sup>3)</sup>  |                                 |
| Сыйымдылық (төменгі) <sup>4)</sup>  |                                 |
| Жұмыртқаларға арналған ішпек  |                                 |
| Таяныш артқы  |                                 |
| <sup>1)</sup> Майларды және жылумен өңделген өнімдерді сақтауға жарамайды.<br><sup>2)</sup> Біркелкі жайғастырып орналастырғанда, жол берілетін жоғарғы салмақ 20 кг.<br><sup>3)</sup> Біркелкі жайғастырып орналастырғанда, жол берілетін жоғарғы салмақ 2,5 кг.<br><sup>4)</sup> Біркелкі жайғастырып орналастырғанда, жол берілетін жоғарғы салмақ 5 кг. |                                 |

| ATLANT                               |  |
|--------------------------------------|--|
| Бұйымның моделі мен жасалуын көрсету | Номиналды жалпы көлемі брутто, дм <sup>3</sup> :<br>Номиналды пайдалы көлемі, дм <sup>3</sup> :<br>– жаңа тамақ өнімдерін сақтауға арналған бөлік:<br>– мұздату бөлігі:<br>Номиналды мұздату қабілеті:<br>Номиналды кернеу:<br>Номиналды тоқ:<br>Жібiту жүйесi тұтынатын номиналды қуат:<br>Хладагент: R600a/Көбіктендіргіш: C-Pentane<br>Хладагенттің салмағы:<br>Беларусь Республикасында жасалған<br>"АТЛАНТ" ЖАҚ, Победителей даң., 61, Минск қ. |
| Бұйымның климаттық классы            |  |
| Нормативтік құжат                    |  |
| Бұйымның энергиялық тиімділік класы  |  |
| Сәйкестік белгілері                  |  |

### 5-сурет – Тақтайша

## 1 ÜMUMİ MƏLUMATLAR

**1.1** Rəsim 1-ə uyğun olaraq soyuducu, onun dondurucu bölümündə (irəlidə – MO) ərzaqların dondurulması və dondurulduqdan sonra uzun zaman saxlanması üçün, ərzaq buzu hazırlanması üçün; soyuducu bölümü (irəlidə – XO), təzə ərzağın, içməli sular, tərəvəz və meyvələrin qısa müddət içində soyudulması və saxlanması üçün nəzərdə tutulmuşdur.

**1.2** Soyuducuda, idarə bloku nəzərdə tutulmuşdur. O bölümlərdə temperatur tənzimləmə, XO bölümünün və ya soyuducunun söndürülməsinə imkan verir, displeyin pəncərəsində işıq siqnallarını təmin edir və bölümlərdəki yel axınlarının işini idarə edir.

**1.3** Soyuducunun bu funksiyaları vardır: «Super soyutma XO» (✳), «Saat» (🕒), «Dondurulma» (❄️), «Məzuniyyət» (🛑), «Uşaqlardan qoruma» (🔒).

**1.4** Soyuducunu işıqlandırmaq üçün işıqdiodlu lampadan istifadə olunur (rəsim 1).

**1.5** Soyuducuda XO bölümünün qapısı 60 saniyədən çox açıq qaldığı zaman səs siqnalı verilməsi nəzərdə tutulmuşdur.

**1.6** Soyuducuda buzun qırovsuz avtomatik ərilməsi sistemi vardır (No Frost).

**1.7** Soyuducu onun etiket göstərilən iqlim sinif uyğundur mühit temperatur intervalında, istifadə olunmalıdır. Value iqlim dərsləri temperatur silsilələri Cədvəl 1-də verilir.

**1.8** Soyuducunun işlədilməsi üçün lazım olan ümumi sahə rəsim 2 də mm-lə göstərilən ölçüləri əsasında təyin edilir. Soyuducunun hissələrini maneəsiz çıxara bilmək üçün kamera qapılarının 90°-dən az olmayan bucaq altında açılması lazımdır.

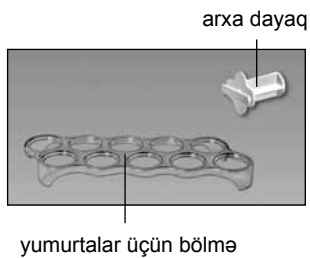
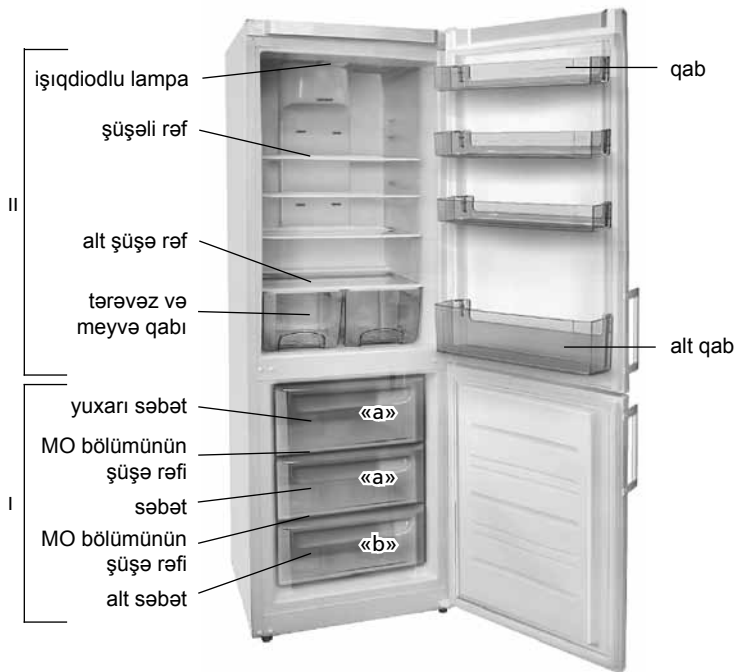

I – dondurucu bölümü (MO):  
«a» – dondurulma və saxlama zonası,  
«b» – saxlama zonası;  
II – təzə ərzaq məhsulları saxlama bölümü (XO)

**Rəsim 1 – Soyuducu və tamamlayıcı hissələri**

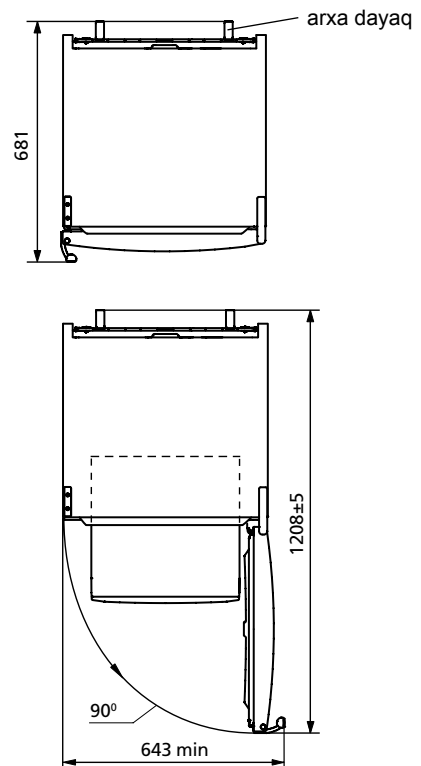

**Rəsim 2 – Soyuducu (üstədən görünüşü) bölümünün qapısı**

**Cədvəl 1 – İqlim sinifləri**

| Sinif                   | İşarəsi | Ətraf mühitin temperatur diapazonu, °C |
|-------------------------|---------|--|
| Genişləndirilmiş Yumşaq | SN      | 10-la 32 arası                         |
| Yumşaq                  | N       | 16-la 32 arası                         |
| Subtropik               | ST      | 16-la 38 arası                         |
| Tropik                  | T       | 16-la 43 arası                         |

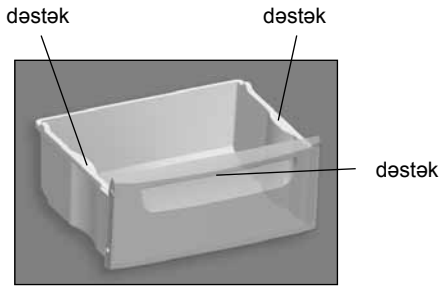

Rəsim 3 – Səbət

**1.9** MO bölümünün səbətlərinin ön lövhələrindəki dəstəklər, həmçinin rəsim 3-ə uyğun olaraq, onların yan lövhələrindəki (alt səbət müstəsna olmaqla) dəstəklər ərzaq qyularkən və ya alınarkən rahatlıq yaratmaq üçündür, səbətlərin başqa yere daşınması üçündür. Səbətin dizaynı rəsim 3-dən fərqli ola bilər.

## 2 İDARƏ BLOKU

**2.1** İdarə bloku rəsim 4-ə uyğun olaraq displeyə və həssas (sensor) düymələ malikdir (irəlidə – düymələr). Düymələr, onları basılarkən və ya XO bölümünün qapısı açılarkən istifadə olunması və həddindən ziyadə güc tətbiq edilməsi **QADAĞANDIR**.

Düymə səthlərinin ezilib, pozulmaması üçün, düymələri basmaq üçün kənar cisimlərin istifadə olunması və həddindən ziyadə güc tətbiq edilməsi **QADAĞANDIR**.

İdarə bloku plastik təbəqə ilə örtülmüşdür, onu soyuducunu çalışdırmağa başlamadan önce çıxartmaq lazımdır.

**2.2** Soyuducu işlərkən displeyin işıqları parlaqdan zəyif yanmağa keçir – enerji qoruyan sistem işləyir. Düymələrdən hər hansı biri basılarkən və ya XO bölümünün qapısı açılarkən displey aktiv rejimə keçir – işıqlar parlaq yanmağa başlayır.

**2.3** Displeydə soyuducunun işini əks edən göstəricilər yanır (rəsim 4-ə şərti olaraq göstərilib). Göstəricilər cari seçilən hərərət və funksiyaların işlədiyini göstərir.

**2.3.1 MO bölümündə yüksək hərərət göstəricisi** (🔴) MO bölümündə hərərət yüksək olduğu zaman yanır (məsələn, ilk dəfə, və ya təmizlədikdən sonra işə salarkən, böyük miqdarda təzə ərzaq doldurularkən). Qısa müddət içində göstəricinin yanması (məsələn, MO bölümünün qapısını çox açıq saxlarkən) nasazlıq əlaməti deyil: MO bölümü kifayət qədər soyuduqdan sonra (🔴) göstəricisi avtomatik olaraq sönür.

Göstəricinin uzun zaman yanması halında saxlanılan ərzağın keyfiyyətini yoxlayın və servis xidmətindən usta çağırın.

(🔴) göstəricisinin yanıb, sönməsi, elektrik cərəyanının kəsilməsi, ya da ara sıra kəsilməsi səbəbindən olur və ərzaq məhsullarının eriməyə başlamasını göstərir.

Göstəricinin işığı (🔴) düyməsi basılarkən sönür.

### 2.4 SƏS SİQNALI

**2.4.1** Audio siqnal qapı 60 saniyə daha açıq XO əgər aktivləşdirilib. səs Off qapı bağlıdır zaman.

Qapı XO qapalı deyilsə, buzzer (🔴) düyməsinə ilə ləğv edilə bilər, lakin 3 dəqiqə sonra təkrar və 5 dəqiqə sonra, XO işıq söndürün.

**2.4.2** Səs siqnalı həmçinin funksiya seçərkən, funksiyanı işə salarkən və yaxud funksiya söndürərkən də verilir.

### 2.5 İDARƏ BLOKUNUN HƏRFLİ-RƏQƏMLİ GÖSTƏRİCİLƏRİ

**2.5.1** MO və XO bölümlərinin hərərət göstəricilərində, soyuducunun müayinəsi ilə əlaqədar olaraq hərflə-rəqəmlə göstəriciləri yana bilər:

– «H». Bölümün hərərəti ən yüksən mümkün sayılan qiyməti keçməsi (soyuducunun elektrik şəbəkəsinə bağlandığı zaman, bölümün qapısını çox açıq saxlarkən, çox böyük miqdarda təzə ərzaq doldurarkən və s.) zaman yanıb-sönür. Bölümün hərərəti bərpa edildikdən sonra göstərici özü sönür;

– «L». «Dondurulma» funksiyası seçildikdən sonra bölümün hərərəti, təyin olunduğundan aşağı olduğu zaman yanıb-sönür. Bölümdə seçilmiş olan hərərətin bərpasından sonra sönür;

– «SC». «Super soyutma XO» funksiyası işə salındığı zaman yarır və funksiya dayandırılarkən sönür;

– «SF». «Dondurulma» funksiyası seçildiyi zaman yanır və funksiya dayandırıldıqdan sonra sönür;

– «F1», «F2», «F3», «E1», «E2». Nasazlıq zamanı yanır.

İdarə blokunda «F1», «F2», «F3», «E1», «E2» göstəriciləri yandıqda, və həmçinin «L», «H» isarələri 24 saatdan çox yanıb-söndükdə nasazlığın aradan qaldırılması üçün servis xidmətindən mexanik çağırılmalıdır.

## 3 SOYUDUCUNUN İŞİNİN İDARƏ EDİLMƏSİ

### 3.1 SOYUDUCUNUN İŞƏ SALINMASI

**3.1.1** Soyuducunu birinci dəfə elektrik şəbəkəsinə bağlayarkən idarə bloku bölümlər üçün əvvəlcə təyin edilmiş temperaturları göstərir (onlar təyin edilmişdilər sə).

**3.1.2** Soyuducunu işə salmaq üçün (🔴) düyməsi uzun (3 saniyədən çox) basılır. Displeydə (🔴) və (🔴) göstəriciləri yanır, bununla bərabər bölümlər üçün əvvəlcə (söndürülmədən qabaq) təyin edilmiş temperaturlar yanır. Əgər bölümlərdəki hərərət, seçilən saxlama hərərətindən yüksəksə, o zaman XO və MO bölümlərinin hərərət göstəricilərində «H» yanıb, sönməyə başlayacaq.

Soyuducu işə salındıqdan sonra (🔴) göstəricisi yanıb-sönməyə başlayır, çünki MO bölümünün hərərəti yüksəlmişdir. (🔴) göstəricisinin yanıb-sönməsi (🔴) düyməsi basılmaqla dayandırılabilir – göstərici arasız yanmağa başlayır.

Sonra bölümlərdə temperatur (və lazımdırsa) əlavə funksiyalar seçmək lazımdır. Seçilmiş temperatur göstəriciləri yenə yanıb-sönen «H» lə əvəz olunur.

Bir müddət sonra «H»-nin yanıb-sönməsi qurtarır. (🔴) göstəricisi sönür və displeydə XO və MO bölümlərində təyin edilən hərərət yanmağa başlayır. Soyuducuya ərzaq məhsulları yerləşdirilə bilər.

### 3.2 SOYUDUCU BÖLÜMÜNÜN İŞƏ SALINMASI/ SÖNDÜRÜLMƏSİ

**3.2.1** XO bölümünün işə salınması üçün (əgər o ayrıca söndürülmüşdüsə) (🔴) düyməsi davamlı (3 saniyə içində) basılır – displeydə (🔴) göstəricisi və XO bölümünün temperaturu qiyməti yanır. Əgər XO bölümünün temperaturu seçilmiş temperaturdan yüksəksə, XO bölümünün hərərət göstəricisində «H» yanıb-sönməyə başlayır.

**3.2.2** XO bölümünün söndürülməsi üçün (🔴) düyməsi basılaraq tutulur – XO bölümünün rəqəmlə lövhəsində söndürülmək üçün qalan vaxt (saniyə ilə) geri sayılmağa başlayır (məsələn «3...2...1»), sonra səs siqnalı verilir və (🔴) göstəriciləri sönür.

XO bölümü avtomatik olaraq söndürüldüyündən 5 saat sonra işə başlayacaq. XO bölümünü 5 saatdan tez işə salmaq üçün (🔴) düyməsi davamlı olaraq basılı tutulur – bölüm çalışmağa başlayır, bəzi vaxt gecikməsi mümkündür.

**DİQQƏT!** Şəbəkədə elektrik axımında axsama olduğu zaman və ya elektrik kəsildiyi zaman XO bölümü avtomatik olaraq 5 saat sonra işə başlayacaq.

### 3.3 BÖLÜMDƏKİ HƏRƏRƏTİN SEÇİLMƏSİ

**3.3.1** Mümkün ola bilcək hərərət diapazonu bunlardır:

– XO bölümündə müsbət 2 °C dən müsbət 8 °C qədər,

– MO bölümündə mənfi 16 °C dan mənfi 24 °C qədər.

**3.3.2** XO və (ya) MO bölümündə temperaturu seçmək üçün:

– (🔴) düyməsinə basaraq, müvafiq bölümün göstəricisi seçilir (XO üçün – (🔴) göstəricisi, MO üçün – (🔴) göstəricisi) və (🔴) düyməsi basılmaqla seçim təsdiq olunur. Əgər 3 saniyə içində (🔴) düyməsi basılmasa, idarə bloku edilən dəyişiklikləri saxlamır – displeyin göstəricisi sönür;

– (🔴) və ya (🔴) düyməsinə basaraq, temperatur seçirik və (🔴) düyməsi ilə bunu təsdiq edirik.

Temperatur seçdikdən sonra 20 saniyə içində (🔴) düyməsi basılmasa, və yaxud (🔴) düyməsi qısa olaraq basılarsa idarə bloku edilən dəyişiklikləri saxlamır – (🔴) və ya (🔴) göstəricisi daha yanıb-sönmür.



Bölüm üçün seçilmiş olan temperatura nail olmaq üçün müəyyən vaxt lazımdır, xüsusən də birinci işə salmadan sonra, ya da soyuducu təmizlədikdən sonra.

**DİQQƏT!** Elektrik şəbəkəsində cərəyanın kəsilməsi soyuducunun sonrakı işinə təsir etmir: elektrik gəlməyə başlayanda soyuducu bölümlər üçün əvvəl təyin edilmiş olan hərərət parametrləri ilə çalışmaqda davam edir.

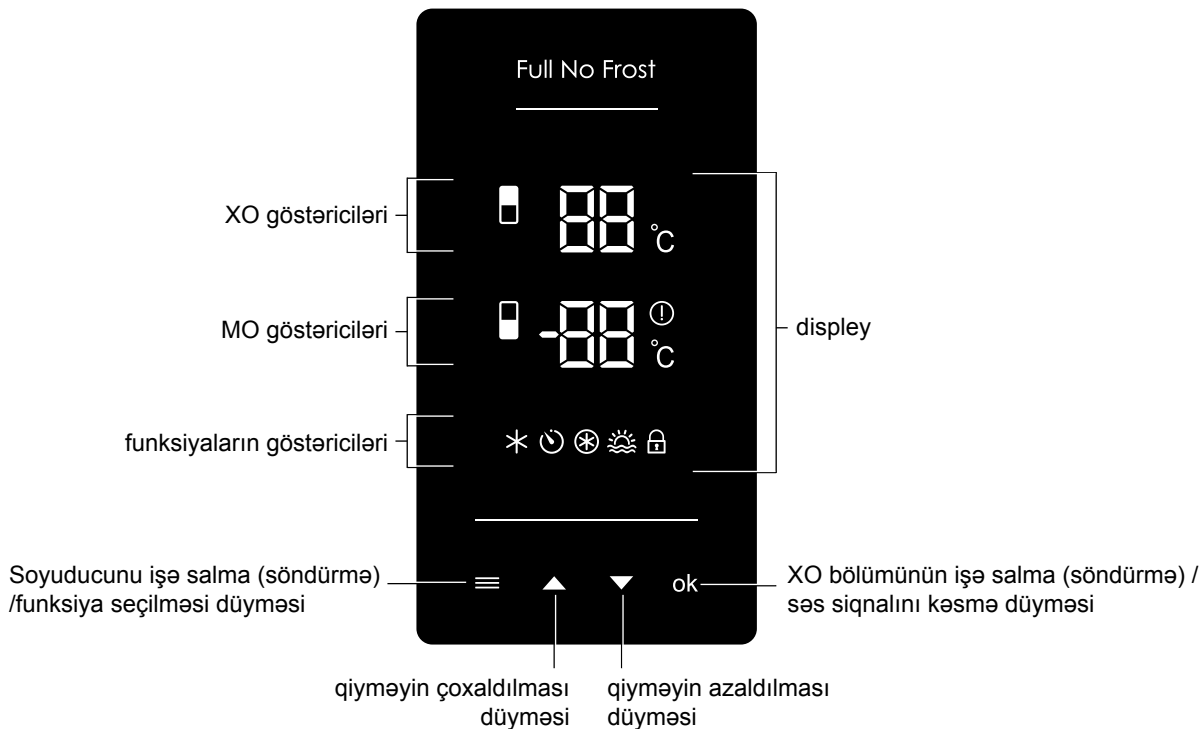











#### XO bölümünün göstəriciləri

-  – XO işə salınması/ XO bölümündə temperatur qoyulması;
-  – XO bölümündə temperatur simvolu

#### MO bölümünün göstəriciləri



-  – Soyuducunun işə salınması/ MO bölümündə temperatur qoyulması;
-  – MO bölümündə mənfi temperatur simvolu;
-  – MO bölümündə temperatur simvolu;
-  – MO bölümündə yüksək temperatur;

#### Funksiya göstəriciləri



-  – «Super soyutma XO» funksiyası;
-  – «Saat» funksiyası;
-  – «Dondurulma» funksiyası;
-  – «Məzuniyyət» funksiyası;
-  – «Uşaqlardan qoruma» funksiyası;

Rəsim 4 – İdarə bloku

### 3.4 FUNKSIYALARIN SEÇİLMƏSİ, İŞƏ SALINMASI VƏ SÖNDÜRÜLMƏSİ





**3.4.1** Funksiyaların seçilməsi üçün  düyməsi qısa sürəli basılır, lazım olan funksiyanın göstəricisinin yanıp-sönməsi gözlənilir. Sonra da bu funksiyanın təsdiq edilməsi üçün  düyməsi basılır – funksiya göstəricisi sönmədən yanmağa başlayır.



Əgər 3 saniyə içində  düyməsi basılmasa, o zaman idarə bloku edilən dəyişiklikləri saxlamır – displayin göstəricisi sönmür.

Funksiyaların söndürülməsi üçün  düyməsi basılır, lazım olan funksiyanın göstəricisi seçilir və  düyməsi basılır.

#### 3.5 «SUPER SOYUTMA XO» FUNKSIYASI ()







**3.5.1** Funksiya suların və ya XO bölümündəki böyük miqdardakı təzə ərzağın tez soyudulması üçün istifadə oluna bilər. Funksiya işə salınarkən XO bölümündə hərərət, ərzağın tez soyuması üçün lazım olan minimal dərəcəyə düşür.

**3.5.2** Funksiyayı işə salmaq üçün  düyməsini basmaq,  göstəricisini seçib,  düyməsini basmaq lazımdır. Displaydə  göstəricisi, XO bölümünün rəqəmli lövhəsində də «SC» yanır.

**3.5.3** Funksiya avtomatik olaraq 6 saatdan sonra sönmür. Onu əllə də, əvvəlcə  düyməsini basaraq,  göstəricisini seçərək,  düyməsini basmaqla da söndürmək olar – göstərici sönmür.



**DİQQƏT!** «Super soyutma XO» funksiyası, avtomatik olaraq «Məzuniyyət» funksiyası seçildiyi zaman sönmür.



#### 3.6 «VAXT» GÖSTƏRİCİSİ ()

**3.6.1** Funksiyayı işə salmaq üçün  düyməsini basmaq,  göstəricisini seçib,  düyməsi ilə seçimi təsdiq etmək lazımdır. MO bölümünün rəqəmli lövhəsində 30 dəq.-lik vaxt göstəricisi yanır.  və ya  düyməsini basaraq, vaxtı 1 ilə 90 dəq. diapazonunda dəyişdirə bilərsiniz. Saatin işə salınması üçün  düyməsini basırıq. Displaydə  göstəricisi yanır və idarə bloku əvvəl seçilmiş olan iş rejiminə keçir.

**3.6.2** Funksiyanın saati çalışdırmadan söndürülməsi üçün  düyməsi basılmalıdır.

**3.6.3** Qalan vaxtın təyin edilməsi üçün həmin funksiyanı yenidən işə salmaq lazımdır. (3.6.1 bax) – MO bölümünün göstəricisində saatin qalan vaxtı yazılır, göstərici 20 saniyə sonra avtomatik sönmür.





**3.6.4** Təyin edilən vaxt bitdikdən sonra səs signalı verilir və displaydə  göstəricisi yanıp-sönməyə başlayır. Sonra  düyməsini basmaqla funksiyanı söndürmək lazımdır –  göstəricisi sönmür.



**3.6.5** Lazım olduqda funksiyanı söndürmək üçün (təyin edilən vaxt bitmədən) funksiyanı yenidən seçərək (3.6.1 bax), tərar  düyməsi basılır –  göstəricisi sönmür.

**DİQQƏT!** Elektrik şəbəkəsində cərəyan kəsildikdən və ya nazlıq olarkən saat işləyirdisə, cərəyan gəlməyə başladığıda saat qalan vaxtı saymaqda davam edəcək.

### 3.7 MO BÖLÜMÜNDƏ «DONDURULMA» FUNKSİYASI (🔴)





3.7.1 Funksiya MO bölümündə kütləsi 4 kq-ı keçməyən təzə ərzaq məhsullarını dondurmaq üçün nəzərdə tutulmuşdur. «Dondurulma» Funksiyasını əvvəlcədən, təzə ərzaq məhsullarının MO bölümünə yerləşdirilməsindən 24 saat qabaq işə salmaq lazımdır.



3.7.2 Funksiyayı işə salmaq üçün  düyməsini basmaq,  göstəricisini seçib,  düyməsi ilə seçimi təsdiq etmək lazımdır. Displaydə  göstəricisi, MO bölümünün rəqəmli lövhəsində də «SF» yanır.

3.7.3 Funksiya avtomatik olaraq 48 saatdan sonra sönür. Onu əllə də, əvvəlcə  düyməsini basaraq,  göstəricisini seçərək,  düyməsini basmaqla da söndürmək olar – göstərici sönür.

### 3.8 «MƏZUNİYYƏT» FUNKSİYASI (🌊)





3.8.1 Funksiyayı uzun müddət üçün (14 gündən çox) başqa yere gədərəkni işlətmək tövsiyə edilir. Funksiya işə salınarkən XO bölümündə müsbət 15 °C hərarət təyin olunur, bu da ərzaq məhsulları olmayan qapalı bölümə xoşa gəlməz quxuların yaranmasına imkan vermir. Ərzaq əvvəlcədən XO bölümündən çıxarılmalıdır.

3.8.2 Funksiyayı işə salmaq üçün  düyməsi basılır, sonra  göstəricisi seçilir və  düyməsi basılır. Displaydə  göstəricisi, XO bölümünün rəqəmli lövhəsində də «15» rəqəmi yanır.

3.8.3 Funksiyayı söndürmək üçün  düyməsini basmaq,  göstəricisini seçərək,  düyməsini basmaq lazımdır.

**DİQQƏT! «Məzuniyyət» funksiyası şəbəkədə elektrik kəsildiyində yaxud elektrik söndürülərkən avromatik olaraq sönür.**



### 3.9 «UŞAQLARDAN QORUMA» FUNKSİYASI (🔒)

3.9.1 Funksiyayı işə salmaq üçün  düyməsi basılır, sonra  göstəricisi seçilir və  düyməsi basılır. Displaydə  göstəricisi yanır və idarə blokunun bütün funksiyaları blok (qadağan) edilir.

3.9.2 Funksiyayı söndürmək üçün idarə blokunun bütün dörd düymələrini eyni zamanda basaraq 3 saniyə içində basılı tutmaq lazımdır – səs siqnalı verilir və  göstəricisi sönür.

### 3.10 SOYUDUCUNUN SÖNDÜRÜLMƏSİ VƏ ŞƏBƏKƏDƏN AYRILMASI

3.10.1 Soyuducunun söndürülməsi üçün 3 saniyə içində  düyməsini basılı tutun.

MO bölümünün rəqəmli lövhəsində söndürülmək üçün qalan vaxt (saniyə ilə) geri sayılmağa başlayır (məsələn «3...2...1»), sonra səs siqnalı verilir, sonra  və  göstəriciləri sönür.

 düyməsini təkrar basarkən soyuducu yenidən işləməyə başlayır, bəzi vaxt yubanması mümkün ola bilər.

3.10.2 Soyuducunu şəbəkədən ayırmaq üçün elektrik telinin çəngəlini ştəpseldən çıxarın.

## 4 SOYUDUCUNUN İSTİFADƏSİ

**DİQQƏT! Ərzaq məhsullarını MO bölümünün ara divarına sıx qoymayın ki, «No Frost» sisteminin hava kanalları tutulmasın.**

4.1 Təmizliyə riayət etmək üçün XO və MO bölümləri ildə bir dəfə təmizlənməlidir.

## 5 TEXNIKI SIYAHİ (MIKROFIŞ) VƏ KOMPLEKTASIYA

5.1 Texniki göstəricilərin və əlavə dəstə daxil olan əşyaların adları 2 və 3 cədvələ müvafiq göstərilib. Zəmanət kartında hazırkı göstəricilərin adları və parametrlərin xüsusiyyətləri və dəstənin miqdarı rus dilində göstərilib.

5.2 Rəsim 5 müvafiq olaraq informasiya cədvəldə rus dilində göstərilib.

Cədvəl 2 – Texniki siyahı

| ADLANDIRMA   |   | Göstərici  |
|--|---|--|
| Ticarət markası  |   | Xüsusiyyətlərə uyğun olan göstəricilər zəmanət kartında göstərilmişdir |
| Model  |   |  |
| Soyuducu cihazın kateqoriyası <sup>1)</sup>  |   |  |
| Enerji effektivliyinin sinfi <sup>2)</sup>   |   |  |
| 25 °C ətraf temperatur şəraitində nominal illik enerji sərfiyyəti, kVt·saat/il <sup>3)</sup>   |   |  |
| Nominal faydalı həcm, dm <sup>3</sup>  | təzə qida məhsullarının saxlanma bölməsinin |  |
|  | dondurucu bölmənin                          |  |
| Buz bağlamayan bölmə (No Frost)  |   |  |
| Qida məhsullarının dondurucu bölməsində mənfə 18 °C-dən mənfə 9 °C-dək temperatur yüksəlişinin nominal vaxtı, saat   |   |  |
| Ətraf mühit temperaturunun müsbət 25 °C olduqda nominal donma gücü, kq/gün   |   |  |
| İqlim sinfi <sup>4)</sup>  |   |  |
| Səs gücünün korreksiya olunmuş səviyyəsi, dB, çox olmayaraq  |   |  |
| Daxilən quraşdırılmış cihaz  |   |  |
| Nominal ümumi həcm brutto, dm <sup>3</sup>   |   |  |
| Dondurucu bölmənin nominal ümumi həcmi brutto, dm <sup>3</sup>   |   |  |
| Nominal faydalı saxlanma sahəsi, dm <sup>2</sup>   |   |  |
| Qabarit ölçüləri, mm   | hündürlük                                   |  |
|  | eni   |  |
|  | dərinlik                                    |  |
| Net çəki, kq daha çox olmayaraq  |   |  |
| Dondurulmuş qida məhsullarının saxlanma temperaturu, °C, artıq olmayaraq   |   |  |
| Təzə qida məhsullarının saxlanma temperaturu, °C   |   |  |
| Təzə qida məhsullarının orta saxlanma temperaturu, °C, artıq olmayaraq   |   |  |
| Gümüşün miqdarı, q   |   |  |
| Platin miqdarı, q  |   |  |
| Qızılın miqdarı, q   |   |  |
| <sup>1)</sup> Kateqoriya СТБ 2474-2020 uyğun olaraq müəyyən edilmişdir.<br><sup>2)</sup> A+++ -dan (daha çox effektiv) G-ya qədər (daha az effektiv).<br><sup>3)</sup> Elektrik sərfiyyəti 24 saat ərzində həyata keçirilən standart sınaqların nəticələrinə əsaslanır. Faktiki enerji sərfiyyəti soyuducu cihazın necə istifadə olunacağına və harada quraşdırılacağına bağlıdır.<br><sup>4)</sup> Cihaz ətraf mühit temperaturunun müsbət 10 °C-dən müsbət 38 (43)-yə °C-dən qədər istifadə üçün nəzərdə tutulmuşdur.<br>Qeyd – Texniki xüsusiyyətlərin təyin olunması xüsusi avadanlıqlarla təmin olunmuş laboratoriyalarda müəyyən metodikalarla həyata keçirilir. |   |  |

Cədvəl 3 – Dəst

| AD  | Miqdarı, əd.                 |
|---|------------------------------|
| Alt səbət   | Zəmanət kartında qeyd olunub |
| Mo bölümünün şüşə rəfi  |                              |
| Səbət   |                              |
| Yuxarı səbət  |                              |
| Tərəvəz və meyvə qabı <sup>1)</sup>   |                              |
| Alt şüşə rəf (alt) <sup>2)</sup>  |                              |
| Şüşə rəf <sup>2)</sup>  |                              |
| Qab <sup>3)</sup>   |                              |
| Alt qab <sup>4)</sup>   |                              |
| Yumurta altlığı   |                              |
| Arxa dayaq  |                              |
| <sup>1)</sup> İstilik emalını keçən yağ və ərzaqların saxlanılması üçün nəzərdə tutulmayıb<br><sup>2)</sup> Bərabər bölgü zamanı maksimal yüklənmə 20 kq.<br><sup>3)</sup> Bərabər bölgü zamanı maksimal yüklənmə 2,5 kq.<br><sup>4)</sup> Bərabər bölgü zamanı maksimal yüklənmə 5 kq. |                              |

| ATLANT                             |   |
|------------------------------------|---|
| Məhsul göstəricisi və model        | Nominal ümumi həcmi brutto, dm <sup>3</sup> :<br>Nominal faydalı həcmi, dm <sup>3</sup> :<br>– təzə qida məhsullarının saxlanması üçün bölmə:<br>– dondurucu bölmə:<br>Nominal dondurma qabiliyyəti:<br>Nominal gərginlik:<br>Nominal cərəyan:<br>Ərimə sisteminin nominal gücü:<br>Soyuducu məhlul ( xladaqent ): R600a/köpükl.: C-Pentane |
| Məhsulun klimat sinifi             | Soyuducu məhlulun kütlesi:<br>Belarus Respublikasında istehsal olunub<br>"ATLANT" QSC, Pobediteley pr., 61, Minsk ş.  |
| Normativ sənəd                     |   |
| Məhsulun enerji effektivliyi sinfi |   |
| Uyğunluq işarələri                 |   |

Rəsim 5 – Cədvəl

## 1 DATE GENERALE

**1.1** Frigiderul in conformitate cu imaginea 1 este destinat pentru congelarea alimentelor proaspete, pentru pastrare indelungata a produselor congelate si prepararea ghetii alimentare in compartimentul congelatoric (mai departe – CC); pentru racirea si pentru pastrarea de scurta durata a alimentelor proaspete, bauturilor, legumelor si fructelor in compartimentul pentru pastrarea produselor proaspete (mai departe – CF).

**1.2** In frigider este prevazut un bloc de gestionare, care permite instalarea temperaturii in compartimente, asigura indicările de pe displai, gestioneaza curentii de aer in compartimente.

**1.3** Frigiderul are urmatoarele functii: «Supercongelare CF» (❄️), «Timer» (🕒), «Congelare» (❄️), «Concediu» (🌞), «Protectia de copii» (🔒).

**1.4** Pentru iluminarea în frigider este folosita o lampă cu diodă electroluminiscentă, în conformitate în imaginea 1.

**1.5** In frigider este prevazuta o alarma sonora in caz ca frigiderul ramane cu usa deschisa mai mult de 60 de secunde.

**1.6** Frigiderul este asigurat cu un sistem de decongelare automat care exclude formarea chichiurei No Frost.

**1.7** Frigiderul trebuie sa functioneze in intervalul temperaturilor ambiante, ce corespund clasei climatice indicate pe eticheta. Valoare domeniilor de temperatura a clasei climatice sunt date in tabelul 1.

**1.8** Spatiul necesar, pentru exploatarea frigiderului, depinde de marimea, indicata pe imaginea 2 in milimetri. Pentru extragerea componentelor din frigider este necesar de deschis usile compartimentelor sub un unghi nu mai putin de 90°.

**1.9** Cosurile CC au maner in partea de fata pentru comoditate

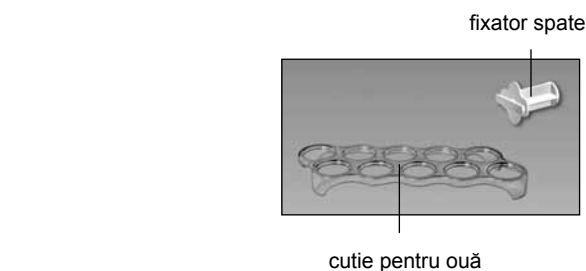
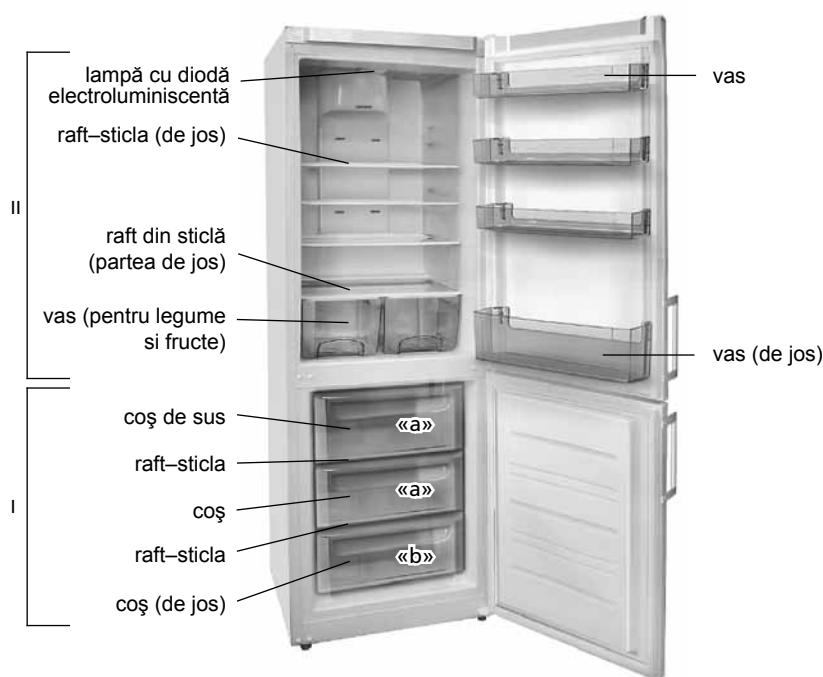

I – compartiment congelatoric (CC):  
 «a» – zona congelării și pastrării,  
 «b» – zona pastrării;  
 II – compartiment pentru pastrarea produselor alimentare proaspete (CF)

Imagine 1 – Frigider și detaliile componentelor

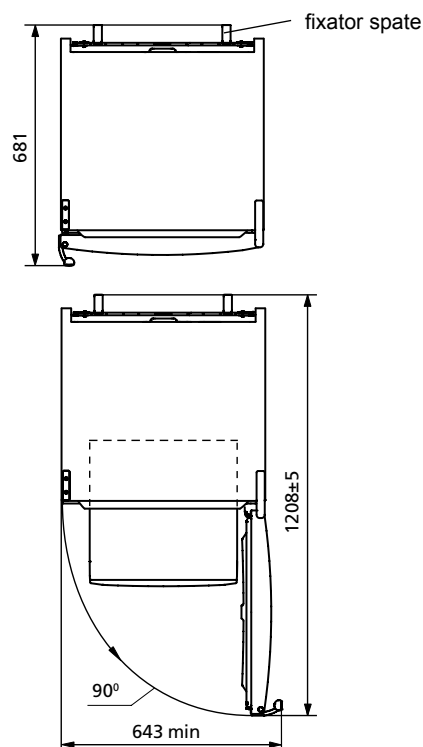

Imagine 2 – Frigider (vedere de sus)

Tabelul 1 – Clasele climatice

| Clasa             | Simbol | Diapazonul de temperaturi ai mediului ambiant, °C |
|-------------------|--------|---|
| Moderată avansată | SN     | De la 10 până la 32                               |
| Moderată          | N      | De la 16 până la 32                               |
| Subtropicală      | ST     | De la 16 până la 38                               |
| Tropicală         | T      | De la 16 până la 43                               |

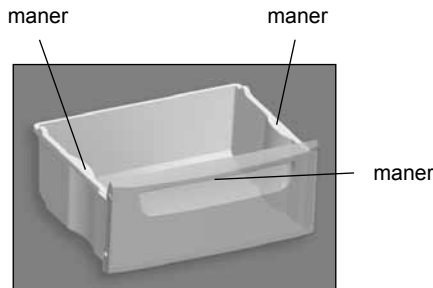

Imagine 3 – Coș

in caz de incarcare si descarcare a alimentelor, si deasemenea sunt manere pe suprafetele laterale (in afara de cosul de jos) pentru transportarea in afara de frigider in conformitate cu imaginea 3.

## 2 BLOCUL DE GESTIONARE

**2.1** Blocul de gestionare in conformitate cu imaginea 4 are un display si taste senzori de gestionare (mai departe – taste), care se activeaza dupa o atingere usoara a degetelor.

**INTERZIS** folosirea obiectelor straine pentru apasarea tastelor si apasarea cu forta, pentru a evita deformarea suprafetei tastelor.

Blocul de comandă este protejat printr-o peliculă care trebuie înlăturată înainte de exploatarea frigiderului.

**2.2** In procesul de lucru a frigiderului iluminarea displayului devine mai puțin luminoasa – se activeaza regimul de economisire a energiei. In caz de apasare a oricarei taste sau in caz de deschiderea usei CF displayul trece in regim activ – iluminarea devine mai luminoasa.

**2.3** Pe display sunt indicii de lucru a frigiderului (exemplu imaginea 4). Indicatorii arata temperatura setata si functiile care pot fi activate.

**2.3.1** Indicatorul de temperatura mare in CC (🔴) arde, in caz ca temperatura in CC sa marit (de exemplu, la prima conectare sau la conectare dupa curatenie, dupa incarcare a unei cantitati mari de produse proaspete). Activarea indicatorului pe scurta durata (de exemplu, in caz ca usa a fost deschisa mai multa vreme CC) nu este un indiciu de defect a frigiderului: in caz de scaderea temperaturii in compartiment indicatorul 🔴 automat se opreste.

In caz ca indicatorul este active de mai multa vreme e nevoie de verificat calitatea produselor pastrate si de chemat o persoana competenta de la serviciul de suport.

Clipirea indicatorului 🔴 este un semnal de dezghetarea produselor din cauza intreruperii curentului electric pe o perioada de timp mai scurta sau mai lunga. Clipirea se dezactiveaza cu apasarea tastei **ok**.

### 2.4 ALARMA SONORA

**2.4.1** Alarma Sonora se activeaza, daca usa CF este deschisa mai mult de cit 60 secunde. Alarma sonora se dezactiveaza cind usa se inchide.

Daca usa CF nu este inchisa, este posibil sa dezactivati alarma sonora prin intermediul butonului **ok**, dar dupa 3 minute alarma sonora se va repeta, iar dupa 5 minute in CF se va stinge lumina.

**2.4.2** Semnalul sonor apare in caz de apasarea tastelor in procesul de activare sau dezactivare a functiilor.

### 2.5 INDICII BLOCULUI DE GESTIONARE IN LITERE SI CIFRE

**2.5.1** Pe indicatorii de temperatura a CC si CF se pot aprinde diferiti indici formati din cifre si litere, care sunt legate de diagnosticul starii frigiderului:

– «**H**». Scapara, daca temperatura in compartiment este mai mare decat cea setata (in caz de conectarea frigiderului la rețeaua electrica, in caz ca o lunga durata a fost deschisa usa compartimentului, in caz de incarcarea unei cantitati mari de alimente etc.). Indicatorul se stinge dupa restabilirea temperaturii setate in compartiment;

– «**L**». Scapara, daca temperatura in compartiment este mai mica decat cea setata, si daca este dezactivata functia «Congelare». Indicatorul se stinge dupa restabilirea temperaturii setate in compartiment;

– «**SC**». Se aprinde in caz de activarea functiei «Supercon-

gelare CF» si inceteaza dupa dezactivarea sa;

– «**SF**». Se aprinde in caz de activarea functiei «Congelare» si inceteaza dupa dezactivarea sa;

– «**F1**», «**F2**», «**F3**», «**E1**», «**E2**» arată avariile Frigiderului.

În cazul în care pe blocul de control apar «**F1**», «**F2**», «**F3**», «**E1**», «**E2**», sau clipește «**L**», «**H**» timp de mai mult de 24 ore este necesar să chemați mecanicul de service pentru rezolvarea problemelor.

## 3 GESTIOANAREA LUCRULUI FRIGIDERULUI

### 3.1 CONECTAREA FRIGIDERULUI

**3.1.1** In cazul primei conectari a frigiderului la rețeaua de curent electric blocul de gestionare arata temperatura setata recent (daca a fost conectat).

**3.1.2** Pentru conectarea frigiderului e nevoie (nu mai puțin de 3 s) de apasat tasta **🔴**. Pe display apar indicatorii 🔴 🔴, si indicatorii temperaturii in compartimente, care au fost setate pana la deconectarea frigiderului. Pe indicatorii temperaturii in CF si in CC incepe sa scapere «H», daca temperatura in compartimente este mai mare decat temperatura setata pentru pastrare.

Dupa conectarea frigiderului incepe sa scapere indicatorul 🔴, pentru ca temperatura in CC este marita. Scaparea indicatorului 🔴 e nevoie de dezactivat prin apasarea tastei **ok** – indicatorul incepe sa arda in continui. Dupa aceasta e nevoie de setat temperatura in compartimente si functiile adaugatoare (in caz de necesitate). Indicii alesi a temperaturii din nou incep sa se schimbe la scaparea «H».

Dupa o perioada de timp scaparea «H» inceteaza, indicatorul 🔴 se stinge si pe display apar indicatorii de temperatura setate in CF si CC. In frigider se pot pune produse alimentare.

### 3.2 PORNIREA/OPRIREA AL COMPARTIMENTULUI DE RĂCIRE

**3.2.1** Pornirea CF (dacă a fost oprit separat) se efectuează prin apăsarea **ok** butonului timp de 3 secunde. Se va aprinde lumina pe indicatorul 🔴 și temperatura în CF. În cazul în care temperatura în C.F. depășește ceea ce se așteaptă pentru depozitare, indicatorul de temperatură va începe să clipească «H».

**3.2.2** Pentru a opri CF apăsați îndelungat și țineți apăsat butonul **ok**. Indicatorul digital de temperatură în CF va începe numărarea inversă pentru oprire «3 ... 2 ... 1», apoi se aude un semnal sonor, indicatorul 🔴 se stinge.

CF pornește automat după 5 ore de la închidere. Dacă este necesar să porniți CF mai devreme de 5 ore, apăsați îndelungat și țineți apăsat butonul **ok** – compartimentul începe să funcționeze cu o posibilă întârziere.

**ATENȚIE! După un eșec de curent electric CF va porni automat din nou după 5 ore.**

### 3.3 SETAREA TEMPERATURII IN COMPARTIMENT

**3.3.1** Intervalul posibil de alegere a temperaturii:

- in CF de la plus 2 °C pana la plus 8 °C,
- in CC de la plus 16 °C pana la plus 24 °C.

**3.3.2** Pentru setarea temperaturii in CF sau in CC este nevoie de:

– apasand tasta **🔴**, de ales indicatorul despartituri (CF – indicator 🔴, CC – indicator 🔴) si de apasat tasta **ok** pentru confirmarea alegerii. Daca pe parcursul la 3 secunde tasta **ok** nu va fi apasata, atunci blocul de gestionare nu va salva setarile – indicatorul pe display se va stinge;

– apasand tasta **▲** sau **▼**, alege valoarea temperaturii si apasa tasta **ok**.

Daca dupa alegerea temperaturii tasta **ok** nu va fi apasata pe parcursul la 20 secunde sau va fi apasata pe o perioada de timp scurt **🔴**, in acest caz blocul de gestionare nu va salva setarile – indicatorul 🔴 sau 🔴 va inceta sa scapere.

Pentru atingerea valorii alese de temperatura este nevoie de timp, mai ales dupa prima conectare, si la fel dupa curatenie in frigider.

**ATENȚIE! Intreruperile de curent electric nu influenteaza functionarea frigiderului de mai departe. Dupa restabilirea curentului electric in rețeaua frigiderul continua sa lucreze cu datele setate mai recent.**

### 3.4 ALEGERE CONECTARE / DECONECTAREA FUNCTIILOR

**3.4.1** Pentru setarea functiilor e nevoie de apasat puțin tasta **🔴**, pana pe display nu va scapara indicatorul functiei necesare. Apoi pentru activarea functiei e nevoie de apasat tasta **ok** – indicatorul functiei va arde fara sa scapere.

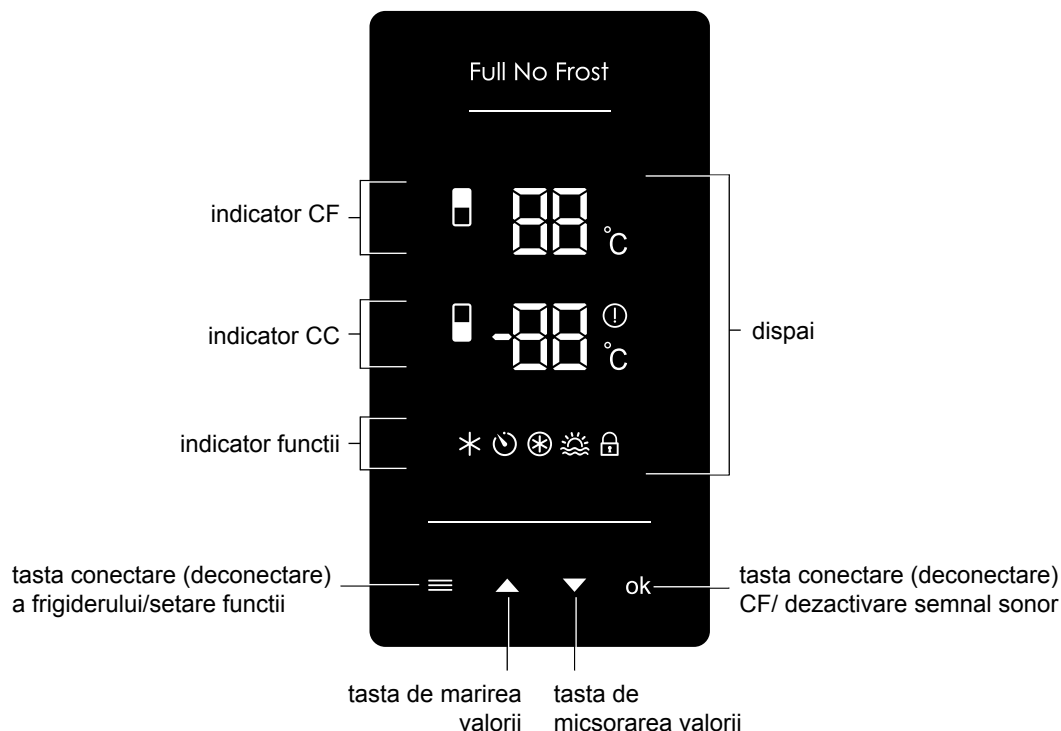

#### Indicatorii CF

- conectare CF / instalarea temperaturii in CF;
- simbol temperatura in CF

#### Indicatorii CC

- conectarea frigiderului / instalarea temperaturii in CC;
- simbolul temperaturii negative in CC;
- simbolul temperaturii in CC;
- temperatura marita in CC

#### Indicatorul de functii

- functia «Superracire CF»;
- functia «Timer»;
- functia «Congelare»;
- functia «Concediu»;
- functia «Protectia de copii»

Imagine 4 – Bloc gestionare

Daca pe parcursul la 3 secunde tasta **ok** nu va fi apasata, atunci blocul de gestionare nu va salva setarile – indicatorul pe displei se va stinge.

Pentru dezactivarea functiei alese, e nevoie apasand tasta **≡**, de ales indicatorul functiei si de apasat tasta **ok**.

### 3.5 FUNCTIA «SUPERRACIRE CF» (★)

**3.5.1** Functia se recomanda de conectat in caz de necesitatea racirii rapizi a bauturilor si a cantitatilor mari de produse alimentare in CF. In caz de activarea functiei temperatura in CF scade pana la valoarea minimala pentru racirea rapida a alimentelor.

**3.5.2** Pentru activarea functiei, e nevoie de apasat tasta **≡**, de ales indicatorul ★ si de apasat tasta **ok**. Pe displei se aprinde indicatorul ★ si «SC» pe indicatorul digital CF.

**3.5.3** Functia se dezactiveaza automat peste 6 ore. Functia se poate dezactiva din timp: apasand tasta **≡**, alege indicatorul ★, apoi apasa tasta **ok** – indicatorul se stinge.

**ATENȚIE!** Functia «Superracire CF» se opreste automat in caz de activarea functiei «Concediu».

### 3.6 FUNCTIA «TIMER» (🕒)

**3.6.1** Pentru activarea functiei, e nevoie apasand tasta **≡**, de ales indicatorul 🕒 si de apasat tasta **ok**. Pe indicatorul digital CC va aparea timpul timerului 30 min. Apasand tasta ▲ sau ▼, se poate

de schimbat timpul in limita de la 1 la 90 de minute. Pentru activarea timerului apasa tasta **ok**. Pe display arde indicatorul 🕒 si blocul de gestionare trece in regimul setat anterior.

**3.6.2** Pentru dezactivarea functiei fara activarea timerului e nevoie de apasat tasta **≡**.

**3.6.3** Pentru precizarea timpului ramas e nevoie de ales aceasta functie din nou 3.6.1) – pe indicator CC apare timpul ramas al timerului, care automat se stinge dupa 20 secunde.



**3.6.4** Dupa scurgerea timpului setat al timerului se da un semnal sonor si indicatorul incepe sa scapere 🕒. Apoi functia e nevoie de oprit, apasand tasta **ok**, – indicatorul 🕒 se stinge.



**3.6.5** In caz de nevoie dezactiveaza functie mai devreme (pana la scurgerea timpului setat) este nevoie de ales aceasta functie din nou (vezi. 3.6.1) si inca o data e nevoie de apasat tasta **ok** – indicatorul 🕒 se stinge.

**ATENȚIE!** Functie «Timer» nu se dezactiveaza in caz de intrerupea curentului electric. Timerul incepe sa functioneze mai departe dupa conectarea curentului electric.

### 3.7 FUNCTIA «CONGELARE» in CC (❄️)



**3.7.1** Functia este destinata pentru congelare in CC a produselor proaspete cu greutatea mai mare de 4 kg. Functia «Congelare» e nevoie de conectat din timp, cu 24 de ore pana la incarcarea CC cu produse proaspete.



**3.7.2** Pentru activarea functiei e nevoie, de apasat tasta , alege indicatorul  si confirma alegerea apasand tasta **ok**. Pe diplay se aprinde indicatorul  si «SF» pe indicatorul digital CC.

**3.7.3** Functia se dezactiveaza automat peste 48 ore. Functia se poate dezactiva din timp: apasand tasta , alege indicatorul , apoi apasa **ok** – indicatorul se stinge.

### **3.8 FUNCTIA «CONCEDIU»**

**3.8.1** Functia se recomanda de ativat in caz de plecare pe o perioada lunga de timp (mai mult de 14 zile). In cazul alegerii functiei in CF se instaleaza temperatura plus 15 °C, ce previne formarea mirosului neplacut in compartimentul inchis fara produse. Alimentele trebuiesc din timp scoase din CF.



**3.8.2** Pentru activarea functiei e nevoie, apasand tasta , de ales indicatorul  si de apasat tasta **ok**. Pe diplay se aprinde indicatorul  si «15» pe indicatorul digital CF.

**3.8.3** Pentru dezactivarea functiei e nevoie, de apasat tasta , de ales indicatorul  si de apasat tasta **ok** – indicatorul se stinge.

**ATENTIE! Regimul «Concediu» ramane activ chiar si in caz de intreruperi de curent electric.**

### **3.9 FUNCTIA «PROTECTIA DE COPII»**



**3.9.1** Pentru activarea functiei e nevoie apasand tasta , de ales

indicatorul  si de apasat tasta **ok**. Pe diplay arde indicatorul  si toate tastele blocului de gestionare se blocheaza.

**3.9.2** Pentru dezactivarea functiei e nevoie simultan de tinut apasat 3 secunde toate patru taste a blocului de gestionare – se aude un semnal sonor si indicatorul  se va stinge.

### **3.10 DECONECTAREA SI CONECTAREA FRIGIDERULUI**

**3.10.1** Pentru deconectarea frigiderului e nevoie de tinut apasat 3 secunde tasta .

Indicatorul digital CC va începe numărătoarea inversă pentru oprire «3 ... 2 ... 1», apoi se aude un semnal sonor, indicatorii  și  se stinge.

In caz de apasare repetata a tastei  frigiderul incepe din nou sa functioneze cu o posibila intarziere a timpului.

**3.10.2** Pentru deconectarea frigiderului de la curentul electric e nevoie de scos din priza cablul.

## **4 EXPLUATAREA FRIGIDERULUI**

**ATENTIE! Nu puneti alimentele langa peretele din spate CC, ca sa nu fie stopati curentii de aer a sistemului No Frost.**

**4.1** CF si CC e nevoie de curatit nu mai putin de o data in an pentru intretinerea curatenii.

## 5 TEHNICĂ (MICROFICHE) ȘI ECHIPAMENTUL

5.1 Denumirile caracteristicilor tehnice și componentelor sînt enumerate în tabelele 2 și 3, respectiv. În Fișa de garanție elementele sunt prezentate în limba rusă, sînt indicate valorile parametrilor și numărul de componente.

5.2 Informație în tabelul, așa cum se arată în imaginea 5, este prezentată pe articol (Frigiderul) în limba rusă.

Tabelul 2 – Fișa tehnică

| DENUMIREA   |   | Valoare  |
|---|---|--|
| Marcă Comercială  |   | Valorile corespunzătoare caracteristicilor sunt indicate în cardul de garanție |
| Modelul   |   |  |
| Categorica de frigider <sup>1)</sup>  |   |  |
| Clasa de eficiență energetică <sup>2)</sup>   |   |  |
| Consumul anual de energie nominală la temperatura ambiantă plus 25 °C, kW•h/an <sup>3)</sup>  |   |  |
| Volum nominal util, dm <sup>3</sup>   | compartimente de depozitare pentru alimente proaspete |  |
|   | congelator  |  |
| Compartiment fără formare de îngheț (No Frost)  |   |  |
| Durata nominală a creșterii temperaturii alimentelor în compartimentul congelator de la minus 18 °C la minus 9 °C, h  |   |  |
| Capacitatea nominală de congelare la temperatura ambiantă plus 25 °C, kg/zi   |   |  |
| Clasă climatică <sup>4)</sup>   |   |  |
| Nivelul de putere acustică corectat, dB, nu mai mult  |   |  |
| Dispozitiv încorporat   |   |  |
| Volumul total nominal brutto, dm <sup>3</sup>   |   |  |
| Volumul total de congelator nominal brutto, dm <sup>3</sup>   |   |  |
| Zona utilă de depozitare utilă, dm <sup>2</sup>   |   |  |
| Dimensiuni totale, mm   | înălțime  |  |
|   | lățime  |  |
|   | adâncime  |  |
| Greutatea netă maximală, kg, nu mai mult de   |   |  |
| Temperatura de depozitare a alimentelor congelate, °C, nu mai mult de   |   |  |
| Temperatura de depozitare a alimentelor proaspete, °C   |   |  |
| Temperatura medie a depozitării alimentelor proaspete, °C, nu mai mult de   |   |  |
| Conținutul de argint, g   |   |  |
| Conținutul de platinium, g  |   |  |
| Conținutul de aur, g  |   |  |
| <sup>1)</sup> Categoria este definită în conformitate cu STB 2474-2020.<br><sup>2)</sup> De la A +++ (cel mai eficient) până la G (cel mai puțin eficient).<br><sup>3)</sup> Consumul de energie electrică se bazează pe rezultatele unui test standard efectuat în decurs de 24 de ore. Consumul real de energie depinde de modul în care se va utiliza dispozitivul de refrigerare și de locul unde acesta este instalat.<br><sup>4)</sup> Dispozitivul este destinat utilizării la o temperatură ambiantă de la plus 10 °C la plus 38 (43) °C.<br>Notă – Valorile parametrilor sunt determinate în laboratoarele echipate special folosind anumite metode. |   |  |

Tabelul 3 – Componente

| DENUMIRE   | CANTITATE, buc.                |
|--|--------------------------------|
| Coș (de jos)   | Specificat în fișa de garanție |
| Raft-sticla  |                                |
| Coș  |                                |
| Coș de sus   |                                |
| Vas pentru legume și fructe <sup>1)</sup>  |                                |
| Raft-sticla (de jos) <sup>2)</sup>   |                                |
| Raft-sticla <sup>2)</sup>  |                                |
| Vas <sup>3)</sup>  |                                |
| Vas (de jos) <sup>4)</sup>   |                                |
| Element pentru oua   |                                |
| Fixator spate  |                                |
| <sup>1)</sup> Nu este destinat pentru depozitarea de uleiuri și produse care au trecut prin tratament termic.<br><sup>2)</sup> Sarcina maximă la o distribuția egală este 20 kg.<br><sup>3)</sup> Sarcina maximă distribuită în mod egal este 2,5 kg.<br><sup>4)</sup> Sarcina maximă distribuită în mod egal este 5 kg. |                                |

| ATLANT                                       |   |
|--|---|
| Denumirea modelului și executării produsului | Volumul nominal total brutto, dm <sup>3</sup> :<br>Volumul nominal util:<br>– compartimente pentru pastrarea produselor alimentare proaspete:<br>– compartimentului congelatoric: |
| Clasa climatică a produsului                 | Capacitate nominală de înghețare:<br>Tensiune nominală:<br>Curent nominal:  |
| Documentul normativ                          | Consumul nominal de putere de dezghețare:<br>Agent frigorific: R600a/Agent de spumare: C-pentan   |
| Clasa de eficiența energetică                | Masa agentului frigorific:<br>Made in Republica Belarus<br>AAI "ATLANT", bulevardul Pobeditelei, 61, or. Minsk  |
| Mărci de conformitate                        |   |

Imagine 5 – Placa



## 1 УМУМИЙ МАЪЛУМОТЛАР

**1.1** 1-расмда кўрсатилганидек, совутқич барра маҳсулотларни музлатиш, музлатилган маҳсулотларни узоқ вақт сақлаш ва музлатиш бўлимида (сўнгра – МБ) ош музини тайёрлаш; барра озиқ-овқат маҳсулотларни сақлаш учун мулжалланган бўлимида (сўнгра – СБ) барра маҳсулотлар, ичимликлар, сабзавотлар ва меваларни совутиш ва қисқа муддат давомида сақлаш учун.

**1.2** Совутқичда бошқариш блоки кўзда тутилган, у бўлимларда ҳароратни ўрнатиш, СБ ёки совутқични ўчириш, дисплейдаги чиरोқли индикацияни таъминлаш, бўлимлардаги ҳаво оқимини бошқариш учун имкон беради.

**1.3** Совутқич куйидаги функцияларга эга: “СБни Суперсовутиш” (✳), “Таймер” (⌚), “Музлатиш” (❄), “Таътил” (🌞), “Бола-лардан ҳимоя” (🔒).

**1.4** Совутқичда ёритиш учун 1-расмга мувофиқ ёруғлик диодли ёритгич назарда тутилган.

**1.5** Совутқичда унинг эшиги 60 сониядан ортиқ вақт давомида очик қолганда товушли сигнал бериш кўзда тутилган.

**1.6** Совутқич қиров туширмасдан автоматик тарзда эритиш No Frost тизимига эга.

**1.7** Совутқич маълумот тахтачасида кўрсатилган иқлим синфига мос чегаралардаги атроф-муҳит ҳароратларида қўлланилиши лозим. Ҳарорат чегараларининг иқлим синфига мувофиқлиги 1-жадвалда келтирилган.

**1.8** Совутқичдан фойдаланиш учун керакли бўлган умумий майдон 2 расмда миллиметрларда кўрсатилганидек, ўлчамларидан келиб чиқиб аниқланади. Совутқич комплектидаги жиҳозларни ҳеч қандай тўсиқларсиз олиш учун бўлим эшикларини 90° кам бўлмаган бурчак остида очиш лозим.

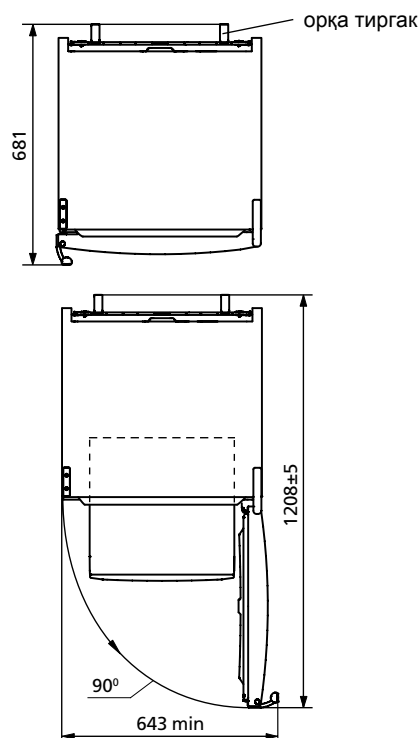
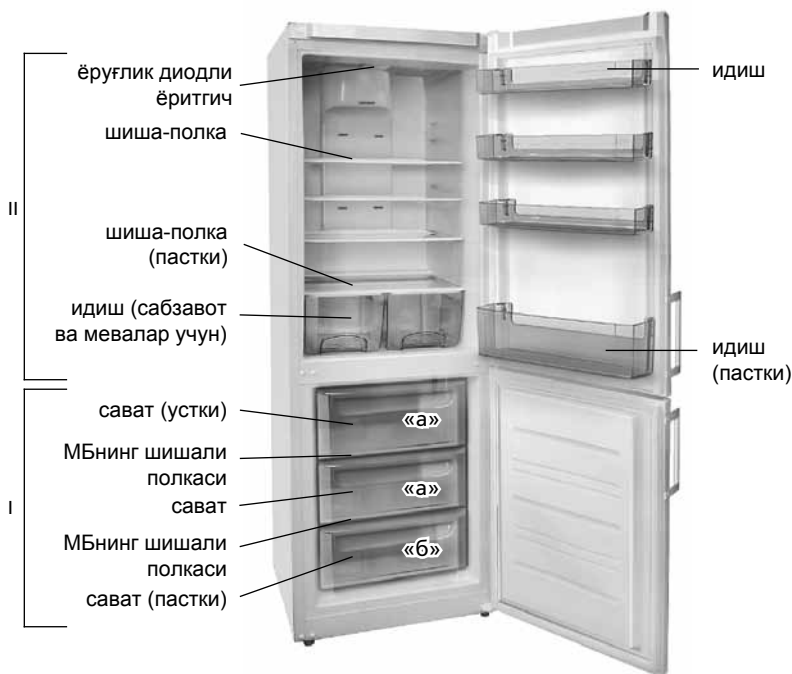

2-расм – Совутқич (уст қисмилан кўриниши)

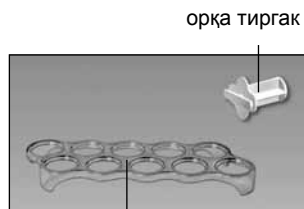

I – музлатиш бўдими (МБ):  
«а» – музлатиш ва сақлаш зонаси;  
«б» – сақлаш зонаси;  
II – янги озиқ-овқат маҳсулотларни сақлаш учун бўлим (СБ)

1-расм – Совутқич ва комплектлаш буюмлар

1-жадвал – Синф иклимлари

| Синф                  | Белги | Куча шароити ҳарорат доираси, °C |
|-----------------------|-------|----------------------------------|
| Уртача кенгайтирилган | SN    | 10 дан 32 гача                   |
| Уртача                | N     | 16 дан 32 гача                   |
| Субтропик иклими      | ST    | 16 дан 38 гача                   |
| Тропик иклими         | T     | 16 дан 43 гача                   |

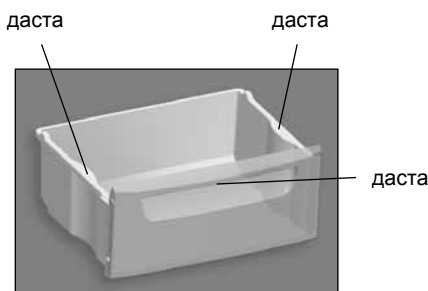

3-расм – Сават

**1.9** Маҳсулотларни жойлаштириш ва чиқариш қўлай бўлиши учун МБ саватлари олдинги панелида даста, ҳамда уларни 3-расмга мувофиқ совутқичдан ташқари жойини ўзгартириш учун ён томонларида (энг тагидаги саватдан ташқари) дасталар мавжуд. Саватлар дизайни 3-расмдан фарқланиши мумкин.

## 2 БОШҚАРИШ БЛОКИ

**2.1** 4-расмга мувофиқ бошқариш блокида дисплей ва қўл бармоғи энгил босиши билан ишга тушадиган бошқариш сенсор тугмалари (сўнгра – тугмалар) мавжуд.

Тугмалар сиртини деформациялашини ва бузилишини олдини олиш учун тугмаларни босқанда бошқа предметларни ёки ҳаддан ташқари куч ишлатиш **ТАҚИҚЛанади**.

Бошқариш блоки юпқа қатлам билан ҳимояланган, уни совутқични ишлатишдан олдин олиб ташлаш лозим.

**2.2** Совутқич ишлаш жараёнида дисплейнинг сал ёрилитиши камроқ ёруғ бўлади – жнергияни тежаш режими ёқилади. Бирор бир тугма босилганда ёки СБнинг эшиги очилганда дисплей ишнинг актив режимига ўтади – сал ёритиш ёруғлашади.

**2.3** Дисплейда совутқич ишлаш индикаторлари кўрсатилади (4-расмда фараз қилингандек бир оз ёритилган). Индикаторлар ҳозрги танланган ҳароратни кўрсатади ва функция ёқилганини билдиради.

**2.3.1** МБнинг ҳарорати ошган индикатори (🔴) МБда ҳарорат ошганда (масалан, биринчи марта ёки ораста қилингандан сўнг ёқилганда, янги маҳсулотлар кўп ҳажмда солинганда) ёнади. Индикатор қисқа вақт давомида ёна (масалан, СБ эшиги узоқ вақт очик турганда), бу совутқич бузуклик белгиси эмас: ҳарорат пасайганда 🔵 индикатори автоматик равишда ўчади.

Индикатор узоқ вақт давомида ёниқ қолса, бу ҳолда сақланаётган маҳсулотлар сифатини текшириб сервис хизмати механигини чақариш лозим.

🔴 индикатори милтиллаши электр тармоқда кучланиш етказиб бирилиши тўхталганлиги сабабли ёки уни номаълум вақтга ўчиб қолиб, кейинги ёқилиш билан, маҳсулотларнинг эриши белгисидир. Милтиллаш 🔴 тугмаси босилиши билан ўчиб қолади.

## 2.4 ТОВУШЛИ СИГНАЛИЗАЦИЯ

**2.4.1** Агарда музлатгичнинг эшиги 60 сониядан ортиқ вақт очик қолиб кетса, овозли сигнал ишга тушиб кетади. Эшик ёпилгандагина овозли сигнал ўчади.

Агар музлатгичнинг эшиги ёпилмаса, овозли сигнални 🔴 тугмаси орқали ўчириш ҳам мумкин, лекин 3 дақиқадан сўнг овозли сигнал яна қайта ишга тушиб кетади, 5 дақиқадан сўнг эса музлатгичнинг ёритқичлари ўчади.

**2.4.2** Шунингдек, товушли сигнал тугмалар босилганда, функция танланганда, ёқиб ўчирилганда эшитилади.

## 2.5 БОШҚАРИШ БЛОКИНИНГ ҲАРФРАҚАМ КўРСАТИШЛАРИ

**2.5.1** СБ ва МБ ҳарорат индикаторларида совутқич ишлаш диагностикаси билан боғлиқ бўлган ҳарф-рақамли кўрсатишлар ёниши мумкин:

– «Н». Бу индикатор бўлимдаги ҳарорат мумкин бўлган охириги даражадан ошганда (совутқич электр тармоққа уланганда, бўлим эшиги узоқ вақт очик қолганда, кўп ҳажмда янги маҳсулотлар солинганда ва ҳ.к.) милтиллайди. Бўлимда танланган ҳарорат тиклангандан сўнг индикатор ўчиб қолади;

– «L». Бу индикатор бўлимдаги ҳарорат белгиланган ҳароратдан пасайганда, «Музлатиш» функцияси ўчирилганда милтиллайди. Бўлимда танланган ҳарорат тиклангандан сўнг индикатор ўчиб қолади;

– «SC». Бу индикатор «СБни супермузлатиш» функцияси ёқилганда ёнади ва ўчирилганидан сўнг ўчади;

– «SF». Бу индикатор «Музлатиш» функцияси ёқилганда ёнади ва ўчирилганидан сўнг ўчади;

– «F1», «F2», «F3», «E1», «E2». Бу индикаторлар носозликлар юзага келганда ёнади.

Бошқариш блокида «F1», «F2», «F3», «E1», «E2» кўрсаткичлари ёниб турганда, шунингдек 24 соатдан узоқроқ «L», «H» ёниб-ўчиб турганда, носозликларни бартараф этиш учун сервис хизматининг механик ходимини чақариш лозим.

## 3 СОВУТҚИЧ ИШНИ БОШҚАРИШ

### 3.1 СОВУТҚИЧНИ ЁҚИШ

**3.1.1** Совутқич электр тармоққа биринчи марта уланганда, бошқариш блоки бўлимларда олдин ўрнатилган ҳарорат ва функцияларни (агар ёқилган бўлса) кўрсатади.

**3.1.2** Совутқични ёқиш учун 🟩 тугмасини узоқ (3дан кўпроқ) босиб туриш керак. Дисплейда 🔴 ва 🔵 индикаторлари, ҳамда совутқич ўчирилгандан олдин бўлимларда ўрнатилган ҳарорат кўрсатишлари ёнади. СБ ва МБда ҳарорат индикаторларида «Н» милтиллай бошлайди, агар бўлимлардаги ҳарорат танланган сақлаш ҳароратидан баланд бўлса.

Свутқич ёқилгандан сўнг 🔴 индикатори милтиллай бошлайди, чунки МБда ҳарорат кўтарилиб кетган. 🔴 индикатори милтиллашини 🔴 тугмасини босиб ўчириш лозим – индикатор доимо ёниқ бўлади. Кейин бўлимларда ҳароратни ва қўшшимча функцияларни танлаш лозим (зарурат туғилганда). Индикаторлардаги танланган кўрсатишлар янгидан милтиллаб турган «Н» ларга ўзгаради.

Вақт ўтгач «Н» милтиллашнинг тўхтади, 🔴 индикатори ўчади ва дисплейда СБ ва МБларда ўрнатилган ҳароратлар кўрсатишлари пайдо бўлади. Совутқичга маҳсулотларни жойлаштириш мумкин.

### 3.2 СОВУТИШ БўЛИНМАСИНИ ЁҚИШ/ЎЧИРИШ

**3.2.1** СБни ёқиш (агар у алоҳида ўчирилган бўлса) 🔴 тугмасини бир муддат (3 сония давомида) ушлаб туриш орқали амалга оширилади – дисплейда 🔴 индикатор ва СБдаги ҳарорат кўрсаткичи ёқилади. Агар СБдаги ҳарорат танланган сақлаш ҳароратидан юқори бўлса, СБдаги ҳарорат индикаторида «Н» милтиллай бошлайди.

**3.2.2** СБни ўчириш учун 🔴 тугмасини бир муддат босиб, ушлаб туриш керак – СБдаги рақамли ҳарорат индикаторида, ўчунгача «3...2...1» вақт ҳисоби бошланади, сўнг овозли сигнал чалиниб, 🔴 индикатори сўнади.

СБ ўчирилгандан сўнг автомат тарзда 5 соатдан сўнг ёқилади. Зарур ҳолларда СБни 5 соатдан аввалроқ ёқиш керак бўлса, 🔴 тугмасини бир муддат босиб, ушлаб туриш керак – бўлинма вақт буйича бир оз тўхташ билан қайта ишлай бошлайди.

**ДИҚҚАТ!** Электр энергиясини узатишдаги узилишлар ёки унинг ўчиб қолиши ҳолатларида СБ автоматик тарзда 5 соатдан кейин қайта ёқилади.

### 3.3 БўЛИМДАГИ ҲАРОРАТНИ ЎРНАТИШ

**3.3.1** Мумкин бўлган ҳароратни танлаш диапозони:

– СБда плюс 2 °C дан плюс 8 °C гача,

– МБда минус 16 °C дан минус 24 °C гача.

**3.3.2** СБ ва (ёки) МБда ҳароратни ўрнатиш учун қўйидагиларни бажариш лозим:

– 🟩 тугмасини босиб туриб, бўлим индикаторини танлаб (СБ – 🔴 индикатори, МБ – 🔵 индикатори) ва танловни тасдиқлаш учун 🔴 тугмасини босиш лозим. Агар 3 сония ичида 🔴 тугмаси босилмаса, унда бошқариш блоки ўзгартиришларни сақлаб қолмайди – дисплейдаги индикатор ўчади;

– 🔴 ёки 🔵 тугмасини босиб, ҳарорат қийматини танлаб ва 🔴 тугмасини босиш.

Агар ҳарорат танлангандан сўнг 🔴 тугмаси 20 сония ичида босилмаса ёки 🟩 тугмаси қисқа муддатга босилган бўлса, унда бошқариш блоки ўзгартиришларни сақлаб қолмайди – 🔴 ёки 🔵 индикатори милтиллашни тўхтади.



**СБ индикаторлари**

- СБ ёқиш /СБда ҳароратни ўрнатиш;
- СБда ҳарорат белгиси

**МБ индикаторлари**

- совутқични ёқиш/ МБ ҳароратни ўрнатиш;
- МБда манфий ҳарорат белгиси;
- МБда ҳарорат белгиси;
- МБда баланд ҳарорат

**Функциялар индикаторлари**

- “СБни супермузлатиш” функцияси;
- “Таймер” функцияси;
- “Музлатиш” функцияси;
- “Таътил” функцияси;
- “Болалардан ҳимоя қилиш” функцияси

4-расм – Бошқариш блоки

Бўлимда танланган ҳарорат кўрсатишига эришиши учун, маълум бир вақт керак, айниқса биринчн ёқишдан сўнг, ҳамда совутқич ораста қилингандан сўнг.

**ДИҚҚАТ! Электр тармоқда кучланиш таъминоти тўхтатилиши совутқичнинг кейинги ишига таъсир кўрсатмайди. Электр тармоқда кучланиш таъминоти тиклангандан сўнг, совутқич бўлимларда олдин ўрнатилган ҳарорат параметрлари билан ишлашни давом этади.**

**3.4 ФУНКЦИЯЛАРНИ ТАНЛАШ ВА ЁҚИШ/ЎЧИРИШ**

**3.4.1** Функцияни танлаш учун тугмасини қисқа муддатга босиш керак, дисплейда керакли функция индикатори маллталлай бошлаганигача. Кейин функцияни ёқиш учун тугмасини босиш лозим – функция индикатори милтилламасдан ёниб туради.

Агар 3 сония ичида тугмаси босилмаса, унда бошқариш блоки ўзгартиришларни сақлаб қолмайди – дисплейдаги индикатор ўчади.

Танланган функцияни ўчириш учун, тугмасини босиб туриб, функция индикаторини танлаш ва тугмасини босиш лозим.

**3.5 «СБни СУПЕРМУЗЛАТИШ» ФУНКЦИЯСИ (★)**

**3.5.1** Функцияни СБда ичимликларни ёки кўп ҳажмдаги янги маҳсулотларни тезда совутиш зарурати туғилгандагина ёқиш лозим. Функция ишга туширилганда СБда ҳарорат кўрсатиши маҳсулотларни тезда совутиш учун минимал қийматга пасаяди.

**3.5.2** Функцияни ёқиш учун, тугмасини босиб туриб, ★ индикаторини танлаш ва тугмасини босиш лозим. Дисплейда ★ индикатори ва СБ рақамли индикаторида «SC» ёнади.

**3.5.3** Функция автоматик равишда 6 соатдан сўнг ўчади. Шунингдек, функцияни эртaroқ ўчириш мумкин: тугмасини босиб туриб, ★ индикаторини танлаш, кейин тугмасини босиш лозим – индикатор ўчади.

**ДИҚҚАТ! «Таътил» функцияси қўйилганда «Супермузлатиш» функцияси автоматик равишда ўчади.**

**3.6 «ТАЙМЕР» ФУНКЦИЯСИ (🕒)**

**3.6.1** Функцияни ёқиш учун, тугмасини босиб туриб, 🕒 индикаторини танлаб ва тугмасини босиш керак. МБнинг рақамли индикаторида 30 дақ. таймер вақти ёнади. ▲ ёки ▼ тугмасини босиб, 1дан 90 дақиқагача бўлган диапазонда вақтни ўзгартириш мумкин. Таймерни ёқиш учун тугмасини босиш керак. Дисплейда 🕒 индикатори ёнади ва бошқариш блоки олдиндан танланган ишлаш режимига ўтади.

**3.6.2** Таймерни ёқмасдан функцияни ўчириш учун тугмасини босиш лозим.

**3.6.3** Қолган вақтни аниқлаш учун мазкур функцияни яна танлаш лозим (кўр. 3.6.1) – МБ индикаторида таймернинг қолган вақти ёниб, 20 сонияда автоматик равишда ўчади.

**3.6.4** Таймерда ўрнатилган вақт тўгагач товушли сигнал эшитилади ва дисплейда 🕒 индикатори милтиллай бошлайди. Сўнгра, тугмасини босиб, функцияни ўчириш лозим – 🕒 индикатори ўчади.

**3.6.5** Функцияни олдинроқ (ўрнатилган вақт тўғашидан аввал) ўчириш Зарурат туғилганда, мазкур функцияни яна танлаб (кўр. 3.6.1) ва **OK** тугмасини такроран босиш лозим – **ON** индикатори ўчади.

**ДИҚҚАТ!** Электр энергия берилиши тўхтаб қолса ёки унинг ишида адашишлар бўлса, «Таймер» функцияси ўчмайди. Электр энергияси ёқилгандан сўнг, таймер вақтини санаши янгиланади.

### 3.7 «МБни МУЗЛАТИШ» ФУНКЦИЯСИ (❄️)

**3.7.1** Функция МБда массаси 4 кг кўп бўлган барра махсулотларни музлатиш учун мўлжалланган. «Музлатиш» функциясини олдиндан ёқиш лозим, МБни барра махсулотлар билан тўлдиришдан 24 с олдин.

**3.7.2** Функцияни ёқиш учун, **≡** тугмасини босиб туриб, **❄️** индикаторини танлаш ва танловни **OK** тугмаси босиб тасдиқлаш лозим. Дисплейда **❄️** индикатори ва МБ рақамли индикаторида «SF» ёнади.

**3.7.3** Функция автоматик равишда 48 соатдан сўнг ўчади. Шунингдек, функцияни эртaroқ ўчириш мумкин: **≡** тугмасини босиб туриб, **❄️** индикаторини танлаш, кейин **OK** тугмасини босиш лозим – индикатор ўчади.

### 3.8 «ТАЪТИЛ» ФУНКЦИЯСИ (🌞)

**3.8.1** Ушбу функцияни узоқ муддатга (14 кундан кўп) кетганда ишлатиш тавсия этилади. Функцияни танлаганда, СБ плюс 15 °C даража ҳарорат ўрнатилади, бу эса ёпиқ махсулотларсиз бўлган бўлимда ёқимсиз ҳид пайдо бўлишини олдини олади. Махсулотларни СБдан олдиндан чиқариб қўйиш лозим.

**3.8.2** Функцияни қўйиш учун, **≡** тугмасини босиб туриб, **🌞** индикаторини танлаш ва **OK** тугмасини босиш лозим. Дисплейда **🌞** индикатори ва СБ рақамли индикаторида «15» ёнади.

**3.8.3** Функцияни ўчириш учун, **≡** тугмасини босиб туриб,

**🌞** индикаторини танлаш ва **OK** тугмасини босиш лозим – индикатор ўчади.

**ДИҚҚАТ!** Электр энергия ишида адашишлар бўлса ёки унинг берилиши тўхтаб қолса, «Таътил» функцияси автоматик равишда ўчмайди.

### 3.9 «БОЛАЛАРДАН ҲИМОЯ ҚИЛИШ» ФУНКЦИЯСИ (🔒)

**3.9.1** Функцияни ёқиш учун, **≡** тугмасини босиб, **🔒** индикаторини босиш ва **OK** тугмасини босиш керак. Дисплейда **🔒** индикатори ёнади ва бошқариш блокининг барча тугмалари блокировка қилинади.

**3.9.2** Функцияни ўчириш учун бошқариш блокининг тўртта ҳамма тугмаларини бир вақтда босиб уларни 3 сония давомида босиб туриш лозим – товушли сигнал эшитилади ва **🔒** индикатори ўчади.

### 3.10 СОВУТҚИЧНИ ЎЧИРИШ ВА ТЎХТАТИБ ҚЎЙИШ

**3.10.1** Совутқични ўчириш учун **≡** тугмасини босиб уни 3 сония давомида босиб туриш керак.

МБнинг рақамли индикаторида ўчгунгача «3...2...1» вақт ҳисоби бошланади, сўнг овозли сигнал чалиниб, **🔒** ва **🔒** индикаторлари сўнади.

**≡** тугмаси такроран босилиб турса, совутқич вақт кечикиши эҳтимоли билан яна ишлашни бошлайди.

**3.10.2** Совутқични электр тармоқдан узиш учун таъминот шнур вилкасини розеткадан чиқариш лозим.

## 4 СОВУТҚИЧНИ ИШЛАТИШ

**ДИҚҚАТ!** Махсулотларни қўйидаги айтилгандек жойлаш-тирманг No Frost тизими ҳаво каналларини тўсиб қўймаслик учун, МБ орқа деворига зич қуйиш.

**4.1** Тозаликни сақлаш учун СБ ва МБни йилда камида бир марта тозалаш лозим.

**5 ТЕХНИК ВАРАҚА (МИКРОФИША) ВА КОМПЛЕКТАСИЯ**

5.1 Техник хусусиятлари ва таркибий қисмлар номлари мос равишда 2- ва 3- жадвалларда кўрсатилган. Кафолат картасида мазкур номланишлар рус тилида келтирилган ва кўрсаткич қийматлари ва таркибий қисмларнинг сони кўрсатилган.

5.2 5-расмга мувофиқ ускунанинг табличкасидаги маълумотлар рус тилида берилган.

2- жадвал – Техник варақа

| НОМИ   |   | Қиймати   |
|--|---|---|
| Товар белгиси  |   | Тафсилотларга мос келувчи қийматлар, кафолат харитасида кўрсатилган |
| Моделли  |   |   |
| Советувчи мослама тоифаси <sup>1)</sup>  |   |   |
| Энергетик самарадорлик синфи <sup>2)</sup>   |   |   |
| Плюс 25 °С, кВт•с/йил атроф муҳит ҳароратида номинал йиллик қувват истеъмоли <sup>3)</sup>   |   |   |
| Номинал фойдали ҳажм, дм <sup>3</sup>  | янги озиқ-овқат маҳсулотларини сақлаш бўлинмасининг |   |
|  | музлатиш бўлинмасининг                              |   |
| Қиров ҳосил бўлмайдиган бўлинма (No Frost)   |   |   |
| Музлатиш бўлинмасидаги озиқ-овқат маҳсулотлари ҳароратининг номинал кўтарилиш вақти минус 18 °С дан минус 9°С гача, соат   |   |   |
| Плюс 25 °С, атроф муҳит ҳароратида номинал музлатиш хусусияти, кг/сут  |   |   |
| Иқлим (климатик) синфи <sup>4)</sup>   |   |   |
| Товушли қувватнинг тахрирланган даражаси, дБ   |   |   |
| Ичига ўрнатиладиган асбоб  |   |   |
| Номинал умумий брутто ҳажм, дм <sup>3</sup>  |   |   |
| Музлатиш бўлинмасининг номинал умумий брутто ҳажми, дм <sup>3</sup>  |   |   |
| Номинал фойдали сақлаш майдони, дм <sup>2</sup>  |   |   |
| Габарит ўлчамлари, мм  | баландлиги  |   |
|  | эни   |   |
|  | чуқурлиги   |   |
| Нетто оғирлиги, кг, ортиқ эмас   |   |   |
| Музлатилган озиқ-овқат маҳсулотларини сақлаш ҳарорати, °С дан юқори эмас   |   |   |
| Янги озиқ-овқат маҳсулотларини сақлаш ҳарорати, °С   |   |   |
| Янги озиқ-овқат маҳсулотларини сақлашнинг ўртача ҳарорати, °С дан юқори эмас   |   |   |
| Таркибидаги кумуш миқдори, г   |   |   |
| Таркибидаги платина миқдори, г   |   |   |
| Таркибидаги олтин миқдори, г   |   |   |
| <sup>1)</sup> Тоифа 2474-2020 га мувофиқ белгиланган.<br><sup>2)</sup> А+++ (энг юқори самарали) дан G (энг кам самарали)гача.<br><sup>3)</sup> Электр энергияси истеъмоли, 24 соат давомида олиб бориладиган стандарт синов натижаларига асосланган. Ҳақиқий энергия истеъмоли, советувчи мослама қандай қилиб ва қаерга ўрнатилишига боғлиқ бўлади.<br><sup>4)</sup> Жиҳоз, плюс 10 °С дан плюс 38 (43) °С гача бўлган атроф муҳит ҳароратида ишлатишга мўлжалланган.<br>Изоҳ – Параметрлар қийматларини аниқлаш, маълум услублар бўйича махсус жиҳозланган лабораторияларда амалга оширилади. |   |   |

3-жадвал – Таркибий қисмлар

| НОМЛАНИШИ   | Миқдори, дона                 |
|---|-------------------------------|
| Сават (пастки)  | Кафолат картасида кўрсатилган |
| МБнинг шиша-полкаси   |                               |
| Сават   |                               |
| Сават (устки)   |                               |
| Идиш (сабзавот ва мевалар учун) <sup>1)</sup>   |                               |
| Шиша-полка (пастки) <sup>2)</sup>   |                               |
| Шиша-полка <sup>2)</sup>  |                               |
| Идиш <sup>3)</sup>  |                               |
| Идиш (пастки) <sup>4)</sup>   |                               |
| Тухум учун вкладиш  |                               |
| Орқа тиргак   |                               |
| <sup>1)</sup> Ёғлар ва иссиқлик билан ишлов берилган маҳсулотларни сақлаш учун мўлжалланмаган.<br><sup>2)</sup> Бир текисда тақсимлангандаги максимал юкланиш оғирлиги 20 кг.<br><sup>3)</sup> Бир текисда тақсимлангандаги максимал юкланиш оғирлиги 2,5 кг.<br><sup>4)</sup> Бир текисда тақсимлангандаги максимал юкланиш оғирлиги 5 кг. |                               |

| ATLANT  |  |
|---|--|
| Русумнинг ва маҳсулотнинг бажарилиш белгиланиши | Номинал умумий ҳажми брутто, дм <sup>3</sup> :<br>Номинал фойдали ҳажм, дм <sup>3</sup> :<br>– янги озиқ-овқат маҳсулотларини сақлаш учун бўлмалар:<br>– музлатиш бўлмаси:   |
| Маҳсулотнинг иқлимий тоифаси                    | Номинал музлатиш қобилияти:<br>Номинал кучланиш:<br>Номинал ток:<br>Эритиш тизимининг номинал истеъмоли қиладиган қуввати:<br>Совутиш агенти (хладагент): R600a/<br>Купиртирувчи: С-Pentane<br>Совутиш агенти массаси: |
| Норматив ҳужжат                                 | Беларусь Республикасида ишлаб чиқарилган ЗАО "АТЛАНТ", Победителей шох кучаси, 61, Минск шаҳри   |
| Маҳсулотнинг энергия самарадолиги синфи         |  |
| Мувофиқлик белгилари                            |  |

5-расм – Жадвал

## 1 МАЪЛУМОТИ УМУМ

1.1 Яхдон мувофиқи расми 1 барои ях кунонадани маҳсулоти тоза, вақти тўлони нигоҳ доштани маҳсулоти ях карда ва барои тайёр кардани яхи хӯроки дар шўъбаи яхдон (минбаъд-ШЯ); барои хунук кардан ва ба муддати кӯтоҳ нигоҳ доштани маҳсулоти тоза, нўшокиҳо, сабзавот ва меваҳо дар шўъбаи нигоҳдории маҳсулоти тозаи хӯроки (минбаъд-ШХ) хизмат мекунад.

1.2 Дар яхдон блоки идора пешбинӣ шудааст, ки имкони муқаррар кардани ҳароратро дар шўъбаҳо, хомӯш кардани ШХ ё ки яхдонро ба миён меорад, дар дисплей индикатсияи равшаниро таъмин месозад, дар шўъбаҳо ҳаракати хаворо идора мекунад.

1.3 Яхдон функтсияҳои зерин дорад: “Хунуккунии зиёди ШХ” (✳), “Таймер” (⌚), “Яхкунонӣ” (❄), “Суст кардан” (⏸), “Ҳимоя аз бачагон” (🔒).

1.4 Барои равшанӣ дар яхдон мутобиқи расми 1 чароғи светодиоди пешбинӣ шудааст.

1.5 Дар яхдон ҳангоми беш аз 60 сония дар ҳолати кушода будани ШХ ишораи садои пешбинӣ шудааст.

1.6 Яхдон бо системи автоматикии обшавӣ бе пайдо шудани қирав No Frost мучахҳаз карда шудааст.

1.7 Яхдон бояд дар доираи ҳарорати ҳисқунандаи, ки мувофиқ ба синфи иқлимӣ нишон оид ба голограммаи он истифода бурда мешавад. Арзиши диапазонҳои дарсҳо иқлимӣ ҳарорати ҳаво дар Ҷадвали 1 дода шудааст.

1.8 Фазои умумии барои истифодаи яхдон зарури аз рӯи андозаҳои он муайян карда мешавад, ки дар расми 2 дар миллиметрҳо нишон дода шудааст. Барои бе мамоният берун кардани қисмҳои комплекти аз яхдон дари шўъбаҳо ҳадди ақал дар кунҷи 90° бояд кушод.

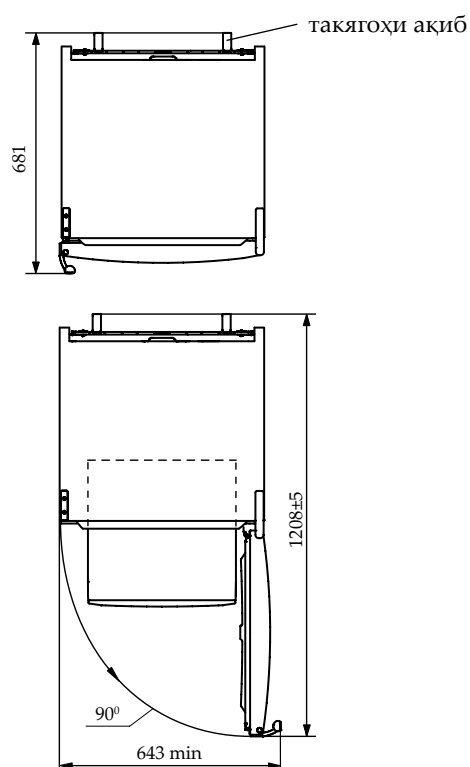
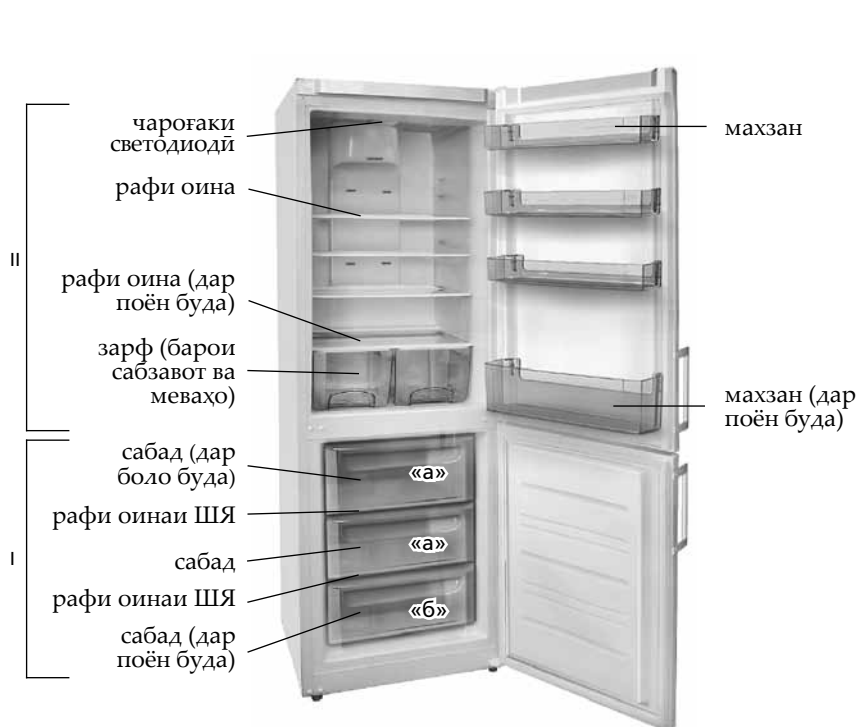

Расми 2 – Яхдон (намуди он аз боло)

такягоҳи ақиб

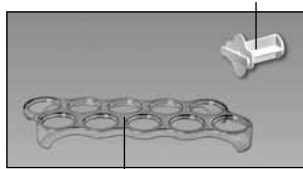

тухмодон

I – шўъбаи яхкунони (ШЯ):  
«а» – зонаи яхкунони ва нигоҳдори,  
«б» – зонаи нигоҳдори;  
II – шўъбаи нигоҳдории маҳсулоти тозаи хӯроки (ШХ)

Расми 1 – Яхдон ва қисмҳои комплекти он

Ҷадвали 1 – Дараҷаҳои иқлимӣ

| Дараҷа          | Рамз | Диапазони дараҷаи ҳарорати муҳит, °C |
|-----------------|------|--------------------------------------|
| Муътадили фарох | SN   | Аз 10 то 32                          |
| Муътадил        | N    | Аз 16 то 32                          |
| Субтропикӣ      | ST   | Аз 16 то 38                          |
| Тропикӣ         | T    | Аз 16 то 43                          |

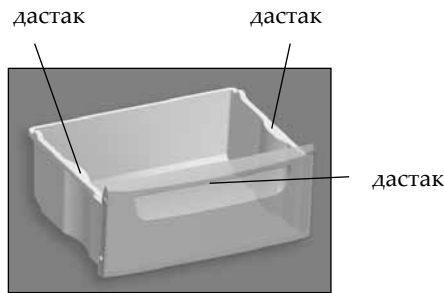

Расми 3 – Сабад

1.9 Сабадҳои ШЯ дар панели дар пеш буда барои қулай шудани дохил ва хорич кардани маҳсулот дастаке дорад, ҳамчунин дар сатҳҳои паҳлудӣ (ғайр аз сабад дар поён буда) барои ба ҷои дигар гузоштани яхдон мувофиқи расми 3 дастако дорад. Дизайни сабад метавонад аз расми 3 фарқ дошта бошад.

## 2 БЛОКИ ИДОРА

2.1 Блоки идора мутобиқи расми 4 дисплей ва тугмаҳои сенсории идора (минбаъд – тугмаҳо) дорад, ки бо паҳши хеле ками ангуштони даст фаъл мешавад.

Ҳангоми паҳш кардани тугмаҳо истифода кардани предметҳои дигар ва фишори зиёд барои гирифтани пешии роҳи харобшавии сатҳи тугмаҳо **МАНЪ** аст.

Пойгоҳи идора бо пленка ҳимоя карда шудааст, ки онро пеш аз истифодаи яхдон кушода гирифтани лозим аст.

2.2 Дар ҳамаи кор кардани яхдон равшанкунандаи дисплей тира мешавад, яъне режими масрафкунандаи энергия фаъл мегардад. Ҳангоми паҳш кардани ин ё он тугма, ё ки дар вақти кушодани дарҳо дисплей ба режими фаъоли қорӣ мегузарад ва равшанкунанда хеле равшан мешавад.

2.3 Дар дисплей индикаторҳои қори яхдон акс мешавад (он дар расми 4 ба таври шартӣ равшан карда шудааст). Индикаторҳо вақти ҳарорати муқаррар гаридаро акс мекунанд ва фаъл будани функсияро нишон медиҳанд.

2.3.1 **Индикатори ҳарорати хеле зиёд дар ШЯ** (🔴) равшан бошад, агар ҳарорат дар ШЯ зиёд гардад (масалан, дар вақти фаълкунии нахустин ё ки фаъл кардан пас аз тозакунии, баъд аз дохил кардани миқдори зиёди маҳсулоти тоза). Ба фурсати кӯтоҳ фаъл кардани индикатор (масалан, дар вақти ба таври тӯлонӣ дар ҳолати кушода будани дари ШЯ) нишони вайрон будани яхдон намебошад: ҳангоми паст шудани ҳарорат дар шўъба индикатори (🟡) ба таври автоматикӣ хомӯш мегардад.

Ҳангоми ба таври тӯлонӣ фаъл будани индикатор сифати маҳсулоти нигоҳ дошта шавандаро бояд тафтиш ва механики хидмати сервисро даъват кард.

Чашмакзании индикатори (🟡) ишораи обкунии маҳсулот мебошад, ки сабаби нуқсонҳо дар таъминоти барқ дар шабакаи электрик, ё ки хомӯш кардани он ба муддати номуайян гувоҳӣ медиҳад. Чашмакзанӣ бо паҳши тугмаи (OK) қатъ мегардад.

## 2.4 ИШОРАИ САДОӢ

2.4.1 Сигналҳои-Садо фаъл мешавад, ки агар ШХ кушода аз 60 сония аст. Хомӯш овоз ҳангоми дари баста аст.

Агар ШХ баста нашуда бошад, хуштак мумкин аст бо тугмаи (OK) хомӯш, вале баъд аз 3 дақиқа ӯ такрорӣ, ва 5 дақиқа пас аз хомӯш кардани нури ШХ.

2.4.2 Ишораи садои ҳамчунин дар вақти паҳш кардани тугмаҳо ҳангоми интиҳоби фаъл ва хомӯш кардани функсияҳо шундида мешавад.

## 2.5 НИШОНДИҲАНДАҲОИ ҲАРФӢ ВА РАҚАМИИ ИДОРА

2.5.1 Дар индикаторҳои ҳароратии ШЯ ва ШХ нишондиҳандаҳои ҳарфу-рақамӣ метавонанд равшан шаванд, ки ба диагностикаи қори яхдон алоқамандӣ доранд:

– «Н». Агар дар шўъба ҳарорат аз муқаррар гардида зиёд бошад (ҳангоми ба шабакаи барқи электрик пайваст кардани яхдон, дар муддати тӯлонӣ дар ҳолати кушода будани дари

шўъба, ҳангоми ҷойгир кардани миқдори зиёди маҳсулоти тоза ва ғайра) чашмакӣ мезанад;

– «L». Агар ҳарорат дар шўъба аз муқаррар гардида кам бошад, агар функсияи «Яхкунӣ» фаъл бошад, чашмакӣ мезанад. Баъд аз дар шўъба барқарор шудани ҳарорати муқаррар шуда хомӯш мешавад;

– «SC». Ҳангоми фаъл будани функсияи «Хунуккунии зиёди ШХ» равшан мешавад ва пас аз хомӯш кардани он қатъ мегардад.

– «SF». Ҳангоми фаъл шудани функсияи «Яхкунӣ» равшан мешавад ва пас аз хомӯш кардани он қатъ мегардад.

– «F1», «F2», «F3», «E1», «E2». Дар ҳолати вайрон шудани яхдон равшан мешаванд.

Дар вақти пайдоиши нишондодҳои «F1», «F2», «F3», «E1», «E2» дар блоки идоракуни, ва дар вақти милът-милът кардани «L», «Н» зиёда аз 24 соат фаред кардани мутахассиси хизматгузори умур зарур аст, барои бартараф кардани носозихо.

## 3 ИДОРА КАРДАНИ ҚОРИ ЯХДОН

### 3.1 ФАЪЛ КАРДАНИ ЯХДОН

3.1.1 Ҳангоми бори аввалин фаъл кардани яхдон дар шабакаи электрик блоки идора ҳароратҳои қаблан дар шўъбаҳо муқаррар гардида ва функсияҳоро (агар дар ҳолати фаъл бошанд) акс мекунад.

3.1.2 Барои фаъл кардани яхдон вақти зиёд (беш аз 3 с) тугмаи (🔴) бояд паҳш кард. Дар дисплей индикаторҳои (🟡) ва (🟢), ҳамчунин нишондиҳандаҳои ҳарорат дар шўъбаҳо равшан мешавад, ки то хомӯш кардани яхдон муқаррар шуда буданд. Дар индикаторҳои ҳароратӣ ШХ ва ШЯ, агар ҳарорат дар шўъбаҳо аз ҳарорати интиҳобшудаи нигоҳдорӣ зиёд бошад, «Н» ба чашмакзанӣ шурӯъ мекунад.

Пас аз фаъл кардани яхдон индикатори (🟡) ба чашмакзанӣ шурӯъ мекунад, зеро ки ҳарорат дар ШЯ зиёд аст. Чашмакзании индикатори (🟡) ро бо паҳш кардани тугмаи (OK) хомӯш бояд кард, индикатор доимо равшан мебошад. Сипас дар шўъбаҳо ҳароратро интиҳоб кардан зарур мебошад, ҳамчунин функсияҳои иловагиро (дар ҳолати зарурӣ). Нишондиҳандаҳои интиҳобшудаи ҳарорат дар индикаторҳо боз ба чашмакзании «Н» табдил мешаванд.

Баъд аз як фурсат чашмакзании «Н» қатъ меёбад, индикатори (🟡) хомӯш мегардад ва дар дисплей нишондиҳандаҳои ҳароратҳои муқарраршудаи ШХ ва ШЯ пайдо мешаванд. Ба яхдон маҳсулотро ҷойгир кардан мумкин аст.

### 3.2 ДАРГИРОНИДАН /ХОМӢШ КАРДАНИ ҚИСМИ ХУНУККУНАК

3.2.1 Даргиронидани қисми хунуккунак (агар он алоҳида хомӯш карда шуда бошад) ба воситаи муддати мадид (давоми 3 сония) зер кардани тугмаи (OK) ба амал бароварда мешавад – дар дисплей индикатори (🟡) ва нишондиҳандаи ҳарорат дар ШХ фурузон мешавад. Агар дар ШХ ҳарорат аз дараҷаи интиҳобшудаи нигоҳдорӣ баланд бошад, дар индикатори ҳарорати ШХ нишондиҳандаи «Н» ба чашмакзанӣ сар мекунад.

3.2.2 Барои хомӯш намудани ШХ бояд тугмаи (OK) – ро зер намуда, муддати мадид нигоҳ дошт ва дар индикатори рақамии ҳарорат дар ШХ шумораи вақт то хомӯшкунӣ оғоз мешавад: «3...2...1», баъд садои огоҳонӣ баромада, индикатор (🟡) хомӯш мегардад.

ШХ ба таври автоматӣ баъди 5 соати хомӯшкунӣ ба кор мебарояд. Дар ҳолати зарурати пеш аз 5 соат ба кор даровардани ШХ, бояд тугмаи (OK) –ро зер намуда, муддати мадид нигоҳ дошт – қисм боз бо дарназардошти муддати дертар ба кор сар мекунад.

**ДИҚҚАТ!** Ҳангоми қанда шудани интиқол ё қатъ шудани қувваи барқ ШХ ба таври автоматӣ баъди 5 соат ба кор мебарояд.

### 3.3 ГУЗОШТАНИ ҲАРОРАТ ДАР ШЎЪБА

3.3.1 Худуди интиҳоби эҳтимолии ҳарорат:

– дар ШХ аз мусбат 2 °C то мусбат 8 °C,

– дар ШЯ аз манфӣ 16 °C то манфӣ 24 °C.

3.3.2 Барои гузоштани ҳарорат дар ШХ ё (ё ки) ШЯ бояд ин қорҳоро иҷро кард:

– тугмаи (🔴) паҳш намуда индикатори шўъбаро (ШХ – индикатори (🟡), ШЯ – индикатори (🟢) интиҳоб бояд кард ва тугмаи (OK)

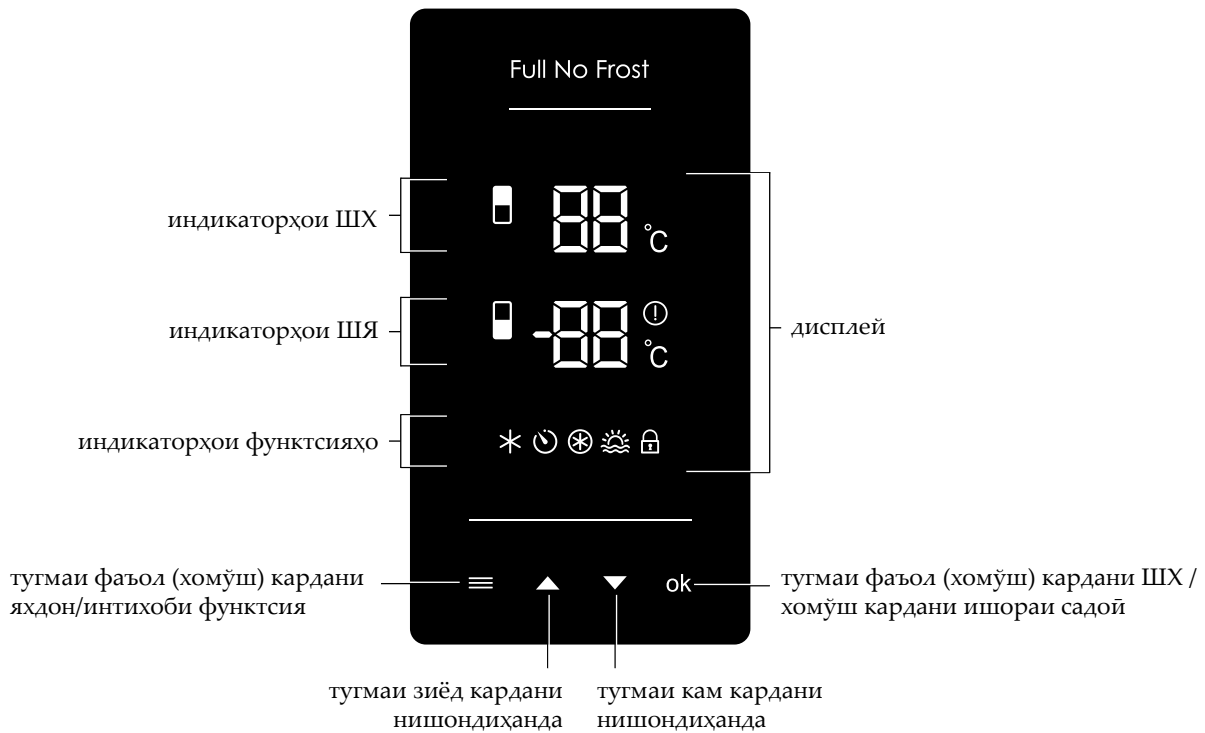

### Индикаторҳои ШХ

- Ҷаъол кардани ШХ/муқаррар кардани ҳарорати ШХ;
- ишораи ҳарорат дар ШХ

### Индикаторҳои ШЯ

- Ҷаъол кардани яхдон / муқаррар кардани ҳарорати ШЯ;
- ишораи ҳарорати манфӣ дар ШЯ;
- ишораи ҳарорат дар ШЯ;
- ҳарорати зиёд дар ШЯ

### Индикаторҳои функсияҳо

- функсияи «Хунуккунии зиёди ШХ»;
- функсияи «Таймер»;
- функсияи «Яхкунонӣ»;
- функсияи «Суст кардан»;
- функсияи «Ҳимоя аз бачаҳо»

Расми 4 – Блоки идора

барои тасдиқ кардани интиҳоб пахш кард. Агар дар муддати 3 сония тутмаи **OK** пахш нашавад блоки идора тағйиротро нигоҳ намедорад – индикатори дар дисплей буда хомӯш мегардад;  
– тутмаи ё ки -ро пахш карда нишондиҳандаи ҳароратро интиҳоб кунед ва тутмаи **OK**-ро пахш намоед.

Агар пас аз интиҳоб кардани ҳарорат тутмаи **OK** пахш карда нашавад, дар фурсати 20 сония ё ки ба фурсати кам тутмаи пахш гардад, дар он сурат блоки идора тағйиротро нигоҳ намедорад, индикаторҳои ё ки аз чашмакзанӣ бозмемонанд.

Барои ба даст овардани нишондиҳандаи ҳарорати интиҳобшуда дар шӯъба вақти муайян зарур аст, хусусан баъд аз Ҷаъол-кунии нахустин, ҳамчунин Ҷаъолкунии пас аз тоза кардани яхдон.

**ДИҚҚАТ! Қатъ ёфтани шиддат дар шабакаи электрик ба кори баъдинаи яхдон таъсир намекунад. Пас аз пайдо шудани шиддат дар шабакаи электрик яхдон кори худро бо параметрҳои ҳароратии қаблан гузошташуда дар шӯъбаҳо давом медиҳад.**

### 3.4 ИНТИХОБ ВА ҶАЪОЛ/ХОМӢШ КАРДАНИ ФУНКТСИЯ

3.4.1 Барои интиҳоб намудани функсия ба фурсати кӯтоҳ тутмаи -ро пахш кард то он вақте, ки дар дисплей индикатори функсияи зарурӣ равшан мешавад. Сипас барои Ҷаъол кардани функсия тутмаи **OK** -ро пахш кард – индикатори функсия чашмак назада равшан мешавад.

Агар дар тӯли 3 дақиқа тутмаи **OK** пахш карда нашавад, дар он сурат блоки идора тағйиротро нигоҳ намедорад – индикатор дар дисплей хомӯш мегардад.

Барои хомӯш кардани функсияи интиҳобшуда бояд тутмаи -ро пахш кард, индикатори функсияро интиҳоб намуда тутмаи **OK**-ро пахш кард.

### 3.5 ФУНКТСИЯИ «ХУНУККУНИИ ЗИЁДИ ШХ»

3.5.1 Функсияро ҳангоми пайдо шудани зарурияти зуд хунук кардани нӯшокиҳо ё ки миқдори зиёди маҳсулоти тоза дар ШХ Ҷаъол кардан тавсия мешавад. Ҳангоми Ҷаъол кардани функсия дар ШХ ҳарорат барои зуд хунук кардани маҳсулот то нишондиҳандаи ҳадди ақал паст мешавад.

3.5.2 Барои Ҷаъол кардани функсия тутмаи -ро бояд пахш кард, индикатори интиҳоб намуд ва тутмаи **OK** пахш кард. Дар дисплей индикатори равшан мешавад ва «SC» дар индикатори рақамии ШХ.





3.5.3 Хомӯш шудани функсия ба таври автоматикӣ пас аз 6 соат ба амал меояд. Функсияро ҳамчунин пештар хомӯш кардан мумкин аст: барои ин тутмаи пахш карда индикатори итиҳоб кард, сипас тутмаи **OK** пахш кард – индикатор хомӯш мешавад.

**ДИҚҚАТ! Функсияи «Хунуккунии зиёди ШХ» ҳангоми Ҷаъол кардани функсияи «Суст кардан» ба таври автоматикӣ хомӯш мешавад.**

### 3.6 ФУНКТСИЯИ «ТАЙМЕР»



3.6.1 Барои хомӯш кардани функсия тутмаи -ро пахш карда индикатори -ро интиҳоб намуд ва тутмаи **OK**-ро пахш кард. Дар индикатори рақамии ШЯ вақти таймер 30 дақиқа равшан





шан мешавад. Тугмаи  ё ки  пахш карда вақтро дар ҳудуди аз 1 то 90 дақиқа тағйир додан мумкин аст. Барои фаъл кардани таймер бояд тугмаи -ро пахш кард. Дар дисплей индикатори  равшан мешавад ва блоки идора ба режими кории қаблан интихоб шуда мегузарад.

**3.6.2** Барои хомӯш кардани функсия бе хомӯш кардани таймер бояд тугмаи  пахш кард.

**3.6.3** Барои аниқ кардани вақти боқимонда функсияи мазкурро боз бояд интихоб кард (нигоҳ кунед 3.6.1) – дар индикатори ШЯ вақти боқӣ мондаи таймер равшан мешавад, ки он ба таври автоматикӣ баъд аз 20 сония хомӯш мешавад.





**3.6.4** Баъд аз гузаштани вақти гузошташудаи таймер ишораи садоӣ пайдо мешавад ва дар дисплей индикатори  ба чашмакзанӣ шурӯъ мекунад. Баъд функсияро бояд хомӯш кард, барои ин тугмаи -ро пахш кард – индикатори  хомӯш мегардад.



**3.6.5** Дар ҳолати зарурии пештар хомӯш кардани функсия (то дами гузаштани вақти муқарраршуда) ҳамин функсияро боз бояд интихоб кард (нигоҳ кунед 3.6.1) ва дубора тугмаи -ро бояд пахш кард, индикатори  хомӯш мегардад.

**ДИҚҚАТ! Функсияи «Таймер» Ҳангоми хомӯш будани энергияи электрик ё ки дар вақти пайдо шудани нуқсонҳо дар мавриди таъмини он хомӯш намешавад. Ҳисоби вақти таймер пас аз омадани энергияи электрик боз давом мекунад.**

### 3.7 ФУНКЦИЯИ «ЯХКУНОНӢ» ДАР ШЯ (

**3.7.1** Функсия барои дар ШЯ ях кунондани маҳсулоти тозаи массааш беш аз 4 кг. хизмат мекунад. Пешакӣ функсияи «Яхкунони»ро фаъл кард, 24 с қабл аз бо маҳсулоти тоза пур кардани ШЯ.





**3.7.2** Барои фаъл кардани функсия бояд тугмаи  пахш кард, индикатори  интихоб намуд ва бо пахш кардани тугмаи  интихобро тасдиқ кард. Дар дисплей индикатори  ва «SF» дар индикатори рақамии ШЯ равшан мегардад.



**3.7.3** Хомӯш шудани функсия ба таври автоматикӣ баъд аз 48 соат ба миён меояд. Ҳамчунин функсияро пешакӣ хомӯш кардан мумкин аст: тугмаи -ро пахш карда, индикатори  интихоб, сипас  интихоб мегардад, дар натиҷа индикатор хомӯш мешавад.

### 3.8 ФУНКЦИЯИ «СУСТ КАРДАН» (

**3.8.1** Функсияро ҳангоми ба вақти зиёд (беш аз 14 рӯз) ба сафар баромадан хомӯш кардан тавсия мешавад. Ҳангоми интихоб





намудани функсия дар ШХ ҳарорати мусбат 15 °C гузошта мешавад, ки пеши роҳи пайдо шудани бӯи нохушро дар шӯъбаи маҳкам карда шудаи бемаҳсулот мегарад. Маҳсулотро пешакӣ бояд аз ШХ берун кард.

**3.8.2** Барои фаъл кардани функсия бояд тугмаи  пахш карда, индикатори  интихоб кард ва тугмаи  пахш кард. Дар дисплей индикатори  ва «15» дар индикатори рақамии ШХ равшан мегардад.

**3.8.3** Барои хомӯш кардани функсия тугмаи  пахш карда индикатори  интихоб кард ва тугмаи  бояд пахш кард – индикатор хомӯш мешавад.

**ДИҚҚАТ! Режими «Суст кардан» ба таври автоматикӣ Ҳангоми қанда шудани таъмини барқи электрик ё ки дар вақти қатъ шудани он хомӯш намегардад.**



### 3.9 ФУНКЦИЯИ «ҲИМОЯ АЗ БАЧАҲО» (

**3.9.1** Барои фаъл кардани функсия бояд тугмаи  пахш карда индикатори  интихоб кард ва тугмаи  пахш кард. Дар дисплей индикатори  равшан мегардад ва тамоми тугмаҳои блоки идора блокони мешаванд.

**3.9.2** Барои хомӯш кардани функсия дар як вақт дар муддати 3 сония тамоми чор тугмаи блоки идора – пахш карда 3 дақиқа бояд нигоҳ дошт, ишораи садоӣ пайдо мешавад ва индикатори  хомӯш мешавад.

### 3.10 ХОМӢШ КАРДАН ВА ҚАТӢ КАРДАНИ КОРИ ЯХДОН

**3.10.1** Барои хомӯш кардани яхдон дар тӯли 3 сония тугмаи  пахш карда нигоҳ доштан лозим аст.

Дар индикатори ШЯ шумораи ҳисоби вақт то хомӯшкунӣ «3...2...1» сар мешавад, баъд садои огоҳонӣ баромада индикаторҳо  и  хомӯш мешаванд.

Ҳангоми дубора тӯлонӣ пахш кардани тугмаи  яхдон боз чанд вақт таваққуф карда ба қор кардан шурӯъ мекунад.

**3.10.2** Барои қатъ кардани кори яхдон аз шабакаи электрик бояд душоҳаи тағзияро аз васлақ берун кард.

## 4 ИСТИФОДАИ ЯХДОН

**ДИҚҚАТ! Маҳсулотро ин тавр Ҷойгир накунад дар ҳолати расидаги ба девори ақиби ШЯ то, ки роҳи каналҳои ҳавоии системи No Frost маҳкам нашаванд.**

**4.1** ШХ ва ШЯ барои дар ҳолати тоза нигоҳ доштан ҳадди ақал як маротиба дар як сол бояд тоза кард.

## 5 ВАРАҚАИ ТЕХНИКӢ (МИКРОФИША)

## ВА ҶАМЪКУНӢ

5.1 Номҳои тавсифи техникий яхдон ва қисмҳои он дар ҷадвали 2 ва 3 нишон дода шудаанд. Дар корти кафолат ҳамин номҳо бо забони русӣ дода шудаанд, маъноҳои параметрҳо ва қисмҳои яхдон нишон дода шудаанд.

5.2 Маълумот дар ҷадвал мувофиқи расми 5 бо забони русӣ дода шудааст.

Ҷадвали 2 – Варақаи техникий

| НОМГӢӢ  |  | Мафҳум   |
|---|--|--|
| Аломати маҳсулот  |  | Мафҳумҳое, ки мутобиқи тавсифоти дар варақаи кафолат зикр гардидаанд |
| Навъ  |  |  |
| Категорияи таҷҳизоти хунуккунанда <sup>1)</sup>   |  |  |
| Қобилиятҳои самаранокии энергетикӣ <sup>2)</sup>  |  |  |
| Масрафи солонаи барқ дар ҳарорати муҳити атрофи +25 °С, кВт•с <sup>3)</sup>   |  |  |
| Ҳаҷми фойданок, дм <sup>3</sup>   | қисмати нигоҳдории маҳсулоти хӯрокаи тару тоза |  |
|   | қисмати яхкунонӣ                               |  |
| Қисмати беяҳкунӣ (NoFrost)  |  |  |
| Вақти нишондодашудаи афзоиши ҳарорати маҳсулоти ғизоӣ дар қисмати яхдон аз -18 °С то -9 °С, с   |  |  |
| Қобилияти яхкунонии нишондодашуда дар ҳарорати муҳити атроф +25 °С, кг/дар 1 шабонарӯз  |  |  |
| Гурӯҳи ҳароратӣ <sup>4)</sup>   |  |  |
| Дараҷаи танзимшудаи шиддати садо, дБ, на зиёд   |  |  |
| Дастгоҳи насбкунанда  |  |  |
| Нишондоди ҳаҷми умумии брутто, дм <sup>3</sup>  |  |  |
| Нишондоди ҳаҷми умумии брутто қисмати яхкунонӣ, дм <sup>3</sup>   |  |  |
| Нишондоди масоҳати судманди нигоҳдорӣ, дм <sup>2</sup>  |  |  |
| Андозаҳо, мм  | баландӣ  |  |
|   | пахӣ   |  |
|   | умқ  |  |
| Ҳаҷми ҳолис нетто, кг, на зиёдтар аз  |  |  |
| Ҳарорати нигоҳдории маҳсулоти яхзадаи хӯрокаи, °С, на зиёдтар аз  |  |  |
| Ҳарорати нигоҳдории маҳсулоти тару тозаи хӯрокаи, °С  |  |  |
| Ҳарорати миёнаи нигоҳдории маҳсулоти тару тозаи хӯрокаи, °С, на зиёдтар   |  |  |
| Нигоҳдории нуқра, г   |  |  |
| Нигоҳдории тилло, г   |  |  |
| Нигоҳдории платина, г   |  |  |
| <sup>1)</sup> Категория тибқи СТБ 2474-2020 муайян гардидааст.<br><sup>2)</sup> Аз А+++ (самаранокиибештар) то G (самаранокиикамтар).<br><sup>3)</sup> Масрафи барқ дар асоси натиҷаҳои озмоишҳои маълумие, ки дар давоми 24 соат гузаронида шудаанд. Масрафи воқеӣ вобаста ба тарзи ҷойгиршавӣ ва насби яхдон вобаста мебошад.<br><sup>4)</sup> Дастгоҳ барои истифода дар ҳарорати муҳити атрофи +10 °С то +38 (+43) °С дар назар гирифта шудааст.<br>Эзоҳ – Муайян кардани параметрҳои дар озмоишгоҳҳои махсуси мучаҳҳазшуда бо усули ҳос иҷро мегардад. |  |  |

Ҷадвали 3 – Қисмҳо

| НОМҲО   | Миқдор, шт.                          |
|---|--------------------------------------|
| Сабад (дар поён буда)   | Дар корти кафолат нишон дода шудаанд |
| Рафи оинаи ШЯ   |                                      |
| Сабад   |                                      |
| Сабад (дар боло буда)   |                                      |
| Зарф (барои сабзавот ва меваҳо) <sup>1)</sup>   |                                      |
| Рафи оина (дар поён буда) <sup>2)</sup>   |                                      |
| Рафи оина <sup>2)</sup>   |                                      |
| Маҳзан <sup>3)</sup>  |                                      |
| Маҳзан (дар поён буда) <sup>4)</sup>  |                                      |
| Тухмгузоранда   |                                      |
| Таъҷгоҳи ақиб   |                                      |
| <sup>1)</sup> Барои нигоҳдории равғане ва маҳсулоте, ки гарм карда будан, истифода бурдан мумкин нест.<br><sup>2)</sup> Пур кардани максималӣ дар вақти тақсими мунтазам 20 кило.<br><sup>3)</sup> Пур кардани максималӣ дар вақти тақсими мунтазам 2,5 кило.<br><sup>4)</sup> Пур кардани максималӣ дар вақти тақсими мунтазам 5 кило. |                                      |

| ATLANT  | Ҳаҷми номиналии умумии брутто, дм <sup>3</sup> :<br>Ҳаҷми фойданоки номи, дм <sup>3</sup> :<br>– шуъбаи барои нигоҳдории маҳсулоти тару тоза:<br>– шуъбаи яхкунонӣ:<br>Қобилияти номиналии яхкунонӣ:<br>Қувваи барқи номиналӣ:<br>Ҷараёни қувваи барқ:<br>Қуввати номиналии истифодабурда системаи обшавӣ:<br>Хладагент: R600a/Кафкунонак: C-Pentane<br>Массаи хладагента:<br>Дар Ҷумҳурии Беларусь истеҳсол карда шудааст<br>ҶПА "АТЛАНТ", Хлебони Победителей, 61,<br>шаҳри Минск |
|---|---|
| Ишорат кардани намуна ва иҷро кардани маснуот |   |
| Дараҷаи иқлимӣ маснуот                        |   |
| Хучҷати меъёрӣ                                |   |
| Дараҷаи маҳсулнокии энергетикӣ маҳсулот       |   |
| Нишонаи мутобиқат                             |   |

Расми 5 – Ҷадвалча

## 1 ЖАЛПЫ МААЛЫМАТТАР

**1.1** 1-сүрөткө ылайык муздаткыч жаңы үзүлгөн продуктуларды тоңдуруу үчүн, тоңдурулган продуктуларды узак мөөнөткө сактоо жана тоңдургуч бөлүгүндө (мындан ары – ТБ) тамак-ашка колдонулуучу музду даярдоо; жаңы азык-түлүк продуктуларын сактоо үчүн бөлүгүндө (мындан ары – МБ) жаңы продуктуларды, суусундуктарды муздатуу жана кыска мөөнөткө сактоо үчүн даярдалган.

**1.2** Муздаткычта башкаруу блогу бар, ал бөлүмдөрдөгү температураларды белгилөөгө, МБны же муздаткычты өчүрүүгө, мүмкүндүк берет, дисплейдин бетине жарык индикаторлорун чыгарууну камсыз кылат, бөлүмдөрдөгү аба агымдарын башкарат.

**1.3** Муздаткыч төмөнкү функциялар менен иштейт: «МБны супермуздатуу» (❄️), «Таймер» (🕒), «Тоңдуруу» (❄️), «Өргүүдө» (🌀), «Балдардан коргонуу» (🔒).

**1.4** 1-сүрөткө ылайык муздаткычты жарыктандыруу үчүн светодиоддуу шамчырак орноштурулган.

**1.5** Муздаткычта МБнын эшиги 60 секунддан ашык ачык туруп калса үн менен сигнал белгисин берүү караштырылган.

**1.6** Муздаткыч No Frost кыроо пайда кылбастан эритүүнүн автоматтык системасы менен жабдылган.

**1.7** Муздаткыч анын табличкасында көрсөтүлгөн климаттык класска туура келет чөйрөнүн температурасынын учурда иштеп турушу керек. Климаттык класстарга температура диапазондор 1 таблицада көрсөтүлгөн.

**1.8** Муздаткычты иштетүү үчүн жалпы мейкиндик 2-сүрөттө миллиметрлерде көрсөтүлгөн өлчөмдөр менен аныкталат. Муздаткычтан анын ичиндеги буюмдарын тоскоолдуксуз алып чыгуу үчүн бөлүмдөрүнүн эшиктерин 90°тан кем эмес бурч менен ачуу зарыл.

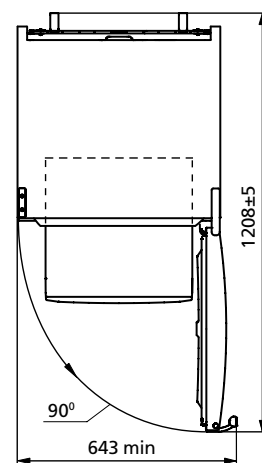
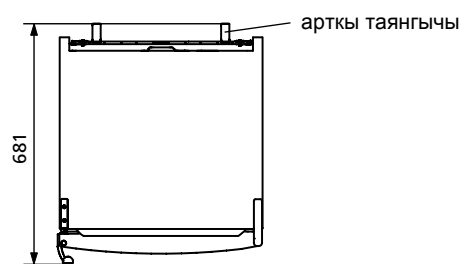
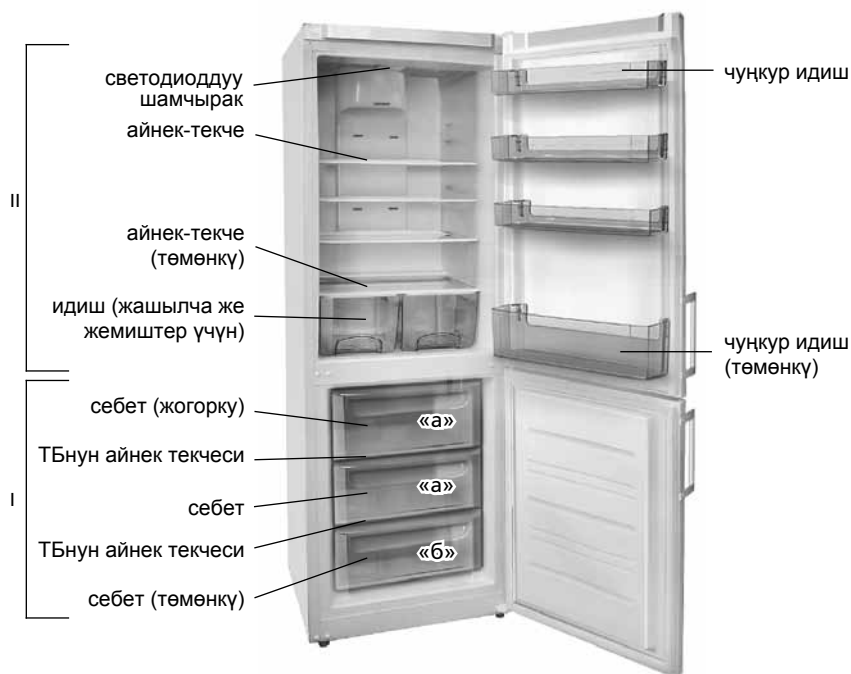

**2-сүрөт – Муздаткыч (жогору жагынан көрүнгөн көрүнүшү)**

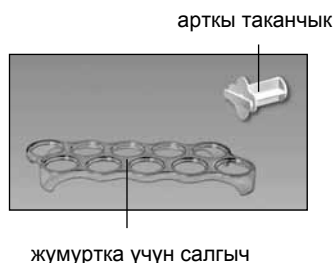

I – тоңдургуч бөлүгү (ТБ):  
«а» – тоңдуруу жана сактоо зонасы;  
«б» – сактоо зонасы;  
II – жаңы азык-түлүк продуктуларын сактоо үчүн бөлүмү (МБ)

**1-сүрөт – Муздаткыч жана анын курамдык буюмдары**

**1-Таблица – Климаттык класстар**

| Класс              | Белги | Айлана-чөйрөнүн температураларынын диапазону, °C |
|--------------------|-------|--|
| Кеңейтилген мелүүн | SN    | 10дон 32ге чейин                                 |
| Мелүүн             | N     | 16дан 32ге чейин                                 |
| Субтропикалык      | ST    | 16дан 38ге чейин                                 |
| Тропикалык         | T     | 16дан 43кө чейин                                 |

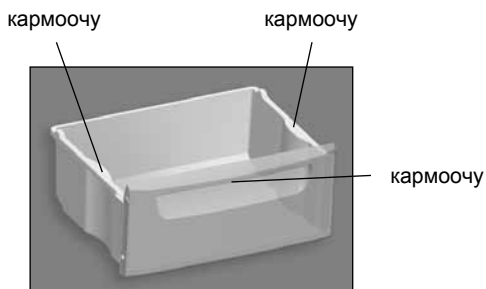

3-сүрөт – Себет

1.9 ТБ себеттери продуктуларды ичине салуу жана аларды кайра алуу маалында ыңгайлуу болсун үчүн кармоочтору, ошондой эле 3-сүрөткө ылайык муздаткычтан тышкары турганда көтөрүүгө ыңгайлуу болсун үчүн каптал беттеринде кармай турган жерлери бар (төмөнкү себеттен башкалары). Себеттин дизайн жасалгасы 3-сүрөттөн айырмаланып туршу ыктымал.

## 2 БАШКАРУУ БЛОГУ

2.1 Башкаруу блогу 4-сүрөткө ылайык дисплейге жана сезимтал башкаруу кнопкаларына ээ (мындан ары – кнопкалар), алар колдун манжасы менен жеңил эле тийген учурда иштей баштайт.

Кнопкаларды басууда кнопкалардын үстүңкү бетинин формасы бузулуп калуудан сактануу үчүн башка бир буюмдарды колдонууга жана өтө катуу күч менен басууга **ТЫЮУ САЛЫНАТ**.

Башкаруу блогу пленка менен корголгон, аны муздаткычты пайдаланардын алдында алып салуу керек.

2.2 Муздаткыч иштеп жаткан маалда дисплейдин жарык болуп күйүшү анча ачык болбойт – энергияны сактоо режимин кошулуп иштей баштайт. Каалагандай кнопкасын басканда же МБ эшигин ачканда дисплей иштөөнүн активдүү режимине өтөт – жарык берүү ачык түстө болот.

2.3 Дисплейде муздаткычтын иштөө индикаторлору чагылдырылат (4-сүрөттө шарттуу түрдө жарык менен берилген). Индикаторлор утурумдук тандалып алынган температураны чагылдырат жана функцияларынын иштей баштагандыгын билдирет.

2.3.1 **ТБдеги жогорку температуранын индикатору** (🔴) ТБ температура жогорулап кетсе күйүп калат (мисалы, алгачкы жолу иштегенде же жыйнап-тазалагандан кийин кайра кошкондо, көп сандагы жаңы продуктуларды салганда). Индикатордун кыска мөөнөткө иштеш үчүн кошулушу (мисалы, ТБнун эшигин узак мөөнөткө ачканда) муздаткычтын бузуктугунун белгиси болуп эсептелбейт: бөлүмдө температура төмөндөгөн кезде (🟢) индикатору автоматтык түрдө өчөт.

Индикатор узак мөөнөткө күйүп турганда сакталып жаткан продуктулардын сапатын текшерүү керек жана сервистик кызматтын механигин чакырып көрсөтүү керек.

🔴 индикаторунун өчүп-күйүп турушу электр түйүнүндөгү чыңалуунун берилишиндеги бузуктуктардан же кийин кайра иштей баштоо менен белгисиз мөөнөткө энергиянын өчүп калышынан улам продуктулардын эрип кетишинен белги бериши мүмкүн. **OK** кнопкасын басканда өчүп-күйүү өчүрүлөт.

## 2.4 ҮН МЕНЕН БЕЛГИ БЕРҮҮ

2.4.1 МБ эшиги ачык болсо үн сигналы иштейт. Эшик жабылганда үн сигналы өчөт.

МБ эшиги жабылган жок болсо, үн сигналды **OK** баскычы менен өчүрө аласыз, бирок, 3 мүнөттөн кийин, үн сигналы кайрадан иштейт, 5 мүнөттөн кийин, МБ жарыгы өчөт.

2.4.2 Үн менен сигнал берүү, ошондой эле функцияны тандоодо, иштетүүдө же өчүрүүдө кнопкаларды баскылоодо да чыгып турат.

## 2.5 БАШКАРУУ БЛОГУНУН ТАМГАЛЫК-САНДЫК КӨРСӨТКҮЧТӨРҮ

2.5.1 ТБ жана МБда температураны көрсөтүүчү индикаторлордо муздаткычтын ишинин талданышына байланышкан тамгалык-сандык көрсөткүчтөр күйүп калышы ыктымал:

– **«H»**. Эгерде бөлүмдөгү температура белгиленген температурадан жогору болсо өчүп-күйө баштайт (муздаткычты электр түйүнүнө кошкон маалда, бөлүмдүн эшиги узак мөөнөткө ачык бойдон калганда, жаңы продуктулардын өлчөмү көп салынганда ж.б.у.с.). Индикатор бөлүмдө тандалып алынган температура калыбына келген кезде өчүп калат;

– **«L»**. Эгерде бөлүмдөгү температура белгиленген температурадан төмөн болсо, «Тоңдуруу» функциясы иштетилген болсо өчүп-күйө баштайт. Бөлүмдө тандалып алынган температура калыбына келгенден кийин өчүп калат;

– **«SC»**. «МБны супертоңдуруу» функциясын иштеткенде күйөт жана аны өчүргөндөн кийин өчүп калат;

– **«SF»**. «Тоңдуруу» функциясын иштеткенде күйөт жана аны өчүргөндөн кийин өчүп калат;

– **«F1», «F2», «F3», «E1», «E2»**. Бузулууларда күйөт.

Башкаруу блогуна **«F1», «F2», «F3», «E1», «E2»** деген көрсөткүчтөр күйгөндө, ошондой эле **«L», «H»** белгилери 24 сааттан ашык өчүп күйө берсе, бузулган жерди оңдоо үчүн тейлөө кызматынын механигин чакыруу керек.

## 3 МУЗДАТКЫЧТЫН ИШТЕШИН БАШКАРУУ

### 3.1 МУЗДАТКЫЧТЫ ИШТЕТЕ БАШТОО

3.1.1 Муздаткычты биринчи жолу электр түйүнүнө кошууда башкаруу блогу бөлүмдөрдө мурун белгиленген температураны жана милдеттерин (эгерде алар иштетилген болсо) чагылдырат.

3.1.2 Муздаткычты иштете баштоо үчүн узак убакытка (3 сек көбүрөөк) **OK** кнопкасын басуу керек болот. Дисплейде **OK** жана **OK** индикаторлору күйөт, ошондой эле бөлүмдөрдөгү муздаткыч өчүрүлгөнгө чейин орнотулган температуралар көрсөтүлүп турат. МБде жана ТБдагы температуралар индикаторлорунда **«H»** күйүп-өчө баштайт, бул көрсөткүчтү эгерде бөлүмдөрдөгү температуралар сактоонун тандап алынган температурасынан жогору болсо гана көрсөтөт.

Муздаткычты иштеткенден кийин ТБдагы температура жогорулатылгандыгы үчүн **OK** индикатору күйүп – өчө баштайт. **OK** индикаторунун күйүп-өчүшүн **OK** кнопкасын басуу менен өчүрүү керек болот – мында индикатор туруктуу күйүп калат. Андан кийин бөлүмдөрдөгү температураны жана кошумча функцияларды (зарыл болгон учурларда) тандоо керек болот. МБ жана ТБдагы температуранын тандалып алынган көрсөткүчтөрү өчүп-күйгөн **«H»**ге алмашат.

Бир аз убакыт өткөндөн соң **«H»**дин өчүп-күйүшү токтойт, **OK** индикатору өчөт жана дисплейде МБ жана ТБдагы белгиленген температуралардын көрсөткүчтөрү пайда болот. Ушул кезде муздаткычка продуктуларды салууга болот.

### 3.2 МУЗДАТУУЧУ БӨЛҮМДҮ ИШТЕТҮҮ/ӨЧҮРҮҮ

3.2.1 МБ иштетүү (эгерде ал өз алдынча өчүрүлгөн болсо) **OK** баскычын узак мөөнөткө чейин (3 секунда аралыгында) басуу менен аткарылат – дисплейде индикатор **OK** жана МБ ичиндеги температуранын көрсөткүчү жанат. Эгерде МБ ичиндеги температура сактоонун тандалган температурасынан жогору болсо, МБ ичиндеги температуранын индикаторунда **«H»** бүлбүлдөп жанып баштайт.

3.2.2 МБ өчүрүү үчүн **OK** баскычын узакка чейин басып кармап туруу керек – МБ ичиндеги температуранын санарип индикаторунда өчүүгө чейин убакыт эсептөө башталат «3...2...1», андан кийин үндүү сигнал жаңырып, индикатор **OK** өчөт.

МБ өчкөндөн кийин автоматтык түрдө 5 сааттан кийин иштеп баштайт. МБ 5 сааттан эртерээк иштетүү зарыл болсо, **OK** баскычын узакка чейин басып кармап туруу керек – бөлүм кайрадан убакыты боюнча мүмкүн болгон кармалуу менен иштеп баштайт.

**ЭСКЕРТҮҮ!** Электр энергиясын берүүдө жаңылыштык жаралып же ал өчүп калган учурда МБ автоматтык түрдө кайрадан 5 сааттан кийин иштеп баштайт.

### 3.3 БӨЛҮМДӨГҮ TEMПЕРАТУРАНЫ БЕЛГИЛӨӨ

3.3.1 Температуранын тандоого мүмкүн болгон диапозону:

– МБда плюс 2 °Cтан плюс 8 °Cга чейин,

– ТБда минус 16 °Cдан минус 24 °Cга чейин.

3.3.2 ТБда же МБда температураны коюу үчүн төмөнкүлөрдү жасоо керек:

– **OK** кнопкасын басып, бөлүмдүн индикаторун тандоо (МБ – **OK** индикатору, ТБ – индикатору **OK**) жана **OK** кнопкасын тандоо-



#### МБнун индикаторлору

- МБ иштетүү/МБнун температурасын белгилөө;
- МБдагы температура символу

#### ТБнун индикаторлору

- муздаткычтуу иштетүү/ ТЮдагы температураны белгилөө;
- ТБдагы терс температуранынын символу;
- ТБдагы температуранынын символу;
- ТБдегү жогорку температураны

#### Функциялар индикаторлору

- «МБнун супермуздатылышы» функциясы;
- «Таймер» функциясы;
- «Тоңдуруу» функциясы;
- «Өргүү» функциясы;
- «Балдардан коргоо» функциясы

### 4- сүрөт – Башкаруу блогу

бузду тактоо үчүн басышыбыз керек. Эгерде 3 секунд ичинде **ok** кнопкасы басылбаган болсо, анда башкаруу блогу өзгөртүүнү сактабайт – дисплейден индикатор өчөт;

– же кнопкасын басуу менен температуранын маанисин тандап алып, **ok** кнопкасын басуу керек.

Эгерде температура тандалып алынгандан кийин **ok** кнопкасы 20 секунда ичинде басылбай урган болсо же кнопкасы кыска мөөнөткө гана басыла турган болсо, анда башкаруу индикатору өзгөртүүлөрдү сактабайт – индикатору же индикатору күйүп-өчпөй калат.

Бөлүмдө тандалган температурага жетишүү үчүн белгилүү бир убакыт керек болот, өзгөчө муздаткычты алгачкы жолу күйгүзгөндө, жана ошондой эле аны жууп-тазалагандан кийин.

**КӨҢҮЛ БУРГУЛА! Электр түйүнүндөгү чыңалууну берүү токтоп калышы муздаткычтын андан ары иштешине таасир бербейт. Электр түйүнүндө чыңалуу кайра бериле баштагандан тартып муздаткыч бөлүмдөрдө мурун көрсөтүлгөн температуралык параметрлер менен иштей баштайт.**

#### 3.4 ФУНКЦИЯЛАРЫН ТАНДОО ЖАНА ИШТЕТҮҮ/ӨЧҮРҮҮ

**3.4.1** Функцияны тандоо үчүн кыска убакытка, дисплейде керек болуп жаткан функциянын индикатору күйүп-өчө баштаганга чейин кнопкасын басуу керек болот. Андан кийин функцияны

иштетүү үчүн **ok** кнопкасын басуу керек – функциянын индикатору күйүп-өчпөстөн дайыма күйүп турат.

Эгерде 3 секунд ичинде **ok** кнопкасы басылбай калса, анда башкаруу блогу өзгөртүүлөрдү сактабайт – дисплейдеги индикатор өчөт.

Тандалган функцияны иштетүү үчүн кнопкасын басып туруу менен, функциянын индикаторун тандап алып жана **ok** кнопкасын басуу керек.

#### 3.5 «МБДАГЫ СУПЕРМУЗДАТУУ» ФУНКЦИЯСЫ ()







**3.5.1** Функцияны МБда суусундуктарды же өтө көп сандагы жаңы продуктыларды тез муздатуу зарыл болгон шарттарда иштетүү сунушталат. Функция иштетилгенден кийин МБдагы температура продуктыларды тез муздатуу үчүн минималдык мааниге чейин төмөндөтүлөт.

**3.5.2** Функцияны иштетүү үчүн кнопкасын басуу менен, жана **ok** кнопкасын басуу керек болот. Дисплейде индикатору күйүп калат да, МБда сандык индикаторунда «SC» күйөт.

**3.5.3** Функцияны өчүрүү 6 сааттан кийин автоматтык түрдө жүзөгө ашырылат. Функцияны ошондой эле эртерээк дагы өчүрүүгө болот: кнопкасын басып, индикаторун тандоо, андан кийин **ok** кнопкасын басуу керек болот – индикатор өчүп калат.



**КӨҢҮЛ БУРГУЛА! «МБдагы суперсуздатуу» функциясы «Өргүүдө» функциясын иштеткен маалда автоматтык түрдө өчүп калат.**



### 3.6 «ТАЙМЕР» ФУНКЦИЯСЫ (🕒)

**3.6.1** Функцияны иштетүү үчүн,  кнопкасын ңасып туруу менен,  индикаторун тандоо жана  кнопкасын басуу зарыл болот. ТБнын сандык индикаторунда таймердин убактысы 30 мин. күйүп калат.  же  кнопкаларын басып, убакыттын диапазонун 1ден 90 минутага чейин өзгөртүүгө болот. таймерди иштетүү үчүн  кнопкасын басуу керек болот. Дисплейде  индикатору күйөт дана башкаруу блогу иштөөнүнү мурда тандалып алынган режимине өтөт.

**3.6.2** Функцияны таймерди күйгүзбөстөн өчүрүү үчүн  кнопкасын басуу керек болот.

**3.6.3** Калып калган убакытты тактоо үчүн бул функцияны кайрадан тандоо керек болот (3.6.1 караңыз) – ТБнын индикаторунда МО таймердин калган убакытынын бөлүгү күйөт, ал автоматтык түрдө 20 секунддан кийин өчүп калат.





**3.6.4** Таймердин белгиленген убакыты өткөндөн кийин үн белгиси угулат да, дисплейде  индикатору күйүп-өчө баштайт. Андан кийин функцияны өчүрүү керек, ал үчүн  кнопкасын басуу керек –  индикатору өчүп калат.



**3.6.5** Зарыл болгон шарттарда функцияны эртерээк өчүрүү үчүн (белгиленген убакыт өтө электе эле) бул функцияны кайра тандап алып (см. 3.6.1),  кнопкасын кайрадан басуу керек болот –  индикатору өчүп калат.

**КӨҢҮЛ БУРГУЛА! «Таймер» функциясы электр энергиясы өчүп калган же аны берүү токтотулган маалда иштебей калбайт. Таймердин убактысын санай башташы электрэнергиясын берүү жаңыртылгандан кийин кайра иштей баштайт.**

### 3.7 ТБдагы «ТОҢДУРУУ» ФУНКЦИЯСЫ (🔊)





**3.7.1** Бул функция ТБда салмагы 4 кгдан ашык жаңы продуктыларды тоңдурууга арналган. «Тоңдуруу» функциясын алдын-ала, ТБны жаңы продуктылар менен толтурганга чейин күйгүзүп коюу керек.



**3.7.2** Функцияны иштетүү үчүн,  кнопкасын басып,  индикаторун тандоо керек жана  кнопкасын ңасып туруу менен, тандообузду тактайбыз. Дисплейде  индикатору жана ТБда сандык индикатордо «SF» күйүп калат.

**3.7.3** Функцияны өчүрүү автоматтык түрдө 48 сааттан кийин өчүрүлүп калат. Ошондой эле бул функцияны алдын-ала өчүрүп коюуга болот, ал үчүн  кнопкасын басуу керек болот да,  индикаторун тандоо керек, андан кийин  кнопкасын басуу зарыл – индикатор өчүп калат.

### 3.8 «ӨРГҮҮДӨ» ФУНКЦИЯСЫ (🌞)





**3.8.1** Функцияны узак убакытка бир жакка кетип жатканда (14 күндөн узагыраак) күйгүзүп коюу сунушталат. Функцияны тандап алганда МБда плюс 15 °С температурммасы белгиленет, бул продуктылары жок болгон жабык бөлүмдө жагымсыз жыттын пайда болушунун алдын алат. Продуктыларды алдын ала МБдөн алып таштоо керек.

**3.8.2** Функцияны иштетүү үчүн  кнопкасын басып туруу менен,  индикаторун тандоо керек жана  кнопкасын басабыз. Дисплейде  индикатору күйүп калат да, МБнын сандык индикаторунда «15» көрсөтүлүп турат.

**3.8.3** Функцияны өчүрүү үчүн  кнопкасын басып,  индикаторун тандоо керек жана  кнопкасын басабыз – индикатор өчөт.

**КӨҢҮЛ БУРГУЛА! «Өргүүдө» режими электр энергиясын берүү үзгүлтүккө учураганда же ал өчүп калган кездерде да автоматтык түрдө өчүпөйт.**



### 3.9 «БАЛДАРДАН КОРГОО» ФУНКЦИЯСЫ (🔒)

**3.9.1** Функцияны иштетүү үчүн,  кнопкасын басып,  индикаторун тандап жана  кнопкасын басуу керек. Дисплейде  индикатору күйөт жана башкаруу блогунун бардык кнопкалары бекитилип калат.

**3.9.2** Функцияны өчүрүү үчүн бир мезгилде башкаруу блогунун бардык төрт кнопкасын басып жана 3 секунддай кармап туруу керек – үн белгиси угулат жана  индикатору өчүп калат.

### 3.10 МУЗДАТКЫЧТЫ ӨЧҮРӨ ТУРУУ ЖАНА ТАПТАКЫР ӨЧҮРҮП ТАШТОО

**3.10.1** Муздаткычты өчүрүү үчүн  кнопкасын басып, 3 секунд бою кармап туруу керек.

ТБ санарип индикаторунда өчүүгө чейин убакыт эсептөө башталат «3...2...1», андан кийин үндүү сигнал жаңырып, индикаторлор  жана  өчөт.

 кнопкасын узак убакытка кайталап басканда, муздаткыч убакыты бир аз артта калуу менен кайрадан иштей баштайт.

**3.10.2** Муздаткычты электр түйүнүнөн өчүрүү үчүн азыктандыруучу сайгычын электр тогунун түйүнүнөн сууруп салуу керек.

## 4 МУЗДАТКЫЧТЫ ИШТЕТҮҮ

**КӨҢҮЛ БУРГУЛА! Продуктыларды төмөнкүдөй кылып жайгаштырбоо керек ТБнын арткы дубалына өтө жакын, анткени No Frost системасынын аба каналдары жабылып калышы мүмкүн.**

**4.1** МБ жана ТБны жылына бир жолудан кем эмес жолу тазалыкты сактоо максатында тазалап-жыйнап туруу зарыл болот.

## 5 ТЕХНИКАЛЫК БАРАКЧА (МИКРОФИША) ЖАНАКОМПЛЕКТАЦИЯ

5.1 Техникалык мүнөздөмөлөрдүн жана себилдегич буюмдардын аталыштары 2- жана 3- таблицаларда көрсөтүлгөн. Гарантиялык картада бул аталыштар орус тилинде берилген жана параметрлеринин маанилери жана себилдегичтердин саны көрсөтүлгөн.

5.2 5-сүрөткө ылайык тактачадагы маалымат буюмда орус тилинде берилген.

2-Таблица – Техникалык баракча

| АТАЛЫШЫ   |  | Мааниси  |
|---|--|--|
| Товардык белгиси  |  | Сыпаттамага ылайык келген белгилер берүүчү картада көрсөтүлгөн |
| Модель  |  |  |
| Муздатуучу шаймандын категориясы <sup>1)</sup>  |  |  |
| Энергетикалык эффективдүүлүктүн классы <sup>2)</sup>  |  |  |
| Айлана чөйрөнүн температурасы плюс 25 °С, кВт•с/жылына болгон учурда энергияны жылдык номиналдуу керектөө <sup>3)</sup>   |  |  |
| Номиналдуу пайдалуу көлөм, дм <sup>3</sup>  | жаңы жашылчаларды сактоо үчүн бөлүмдөр |  |
|   | тоңдурүүчү бөлүм                       |  |
| Бубак баспай турган бөлүм (No Frost)  |  |  |
| Тоңдуруучу бөлүмдөгү азык-түлүктүн температурасын жогорулатуунун номиналдык убактысы саатына минус 18 °С дан минус 9 °Сга чейин   |  |  |
| Айлана чөйрөнүн температурасы плюс 25 °Сдан кг/күнүнө болгон учурда тоңдуруучу номиналдык касиети   |  |  |
| Климатикалык классы <sup>4)</sup>   |  |  |
| Добуш кубаттуулугу коррекцияланган деңгел, дБ, андан ашпайт   |  |  |
| Кошулуучу шайман  |  |  |
| Брутто салмагынын номиналдуу жалпы көлөмү, дм <sup>3</sup>  |  |  |
| Тоңдуруучу бөлүмдүн брутто салмагынын номиналдуу жалпы көлөмү, дм <sup>3</sup>  |  |  |
| Сактоого жарактуу номиналдуу аянт, дм <sup>2</sup>  |  |  |
| Габариттик өлчөмдөр, мм   | бийиктиги                              |  |
|   | кеңдиги                                |  |
|   | тереңдиги                              |  |
| Нетто салмагы кг, андан ашык эмес   |  |  |
| Тоңдурулган азык-түлүктү сактоо температурасы, °С, жогору эмес  |  |  |
| Жаңы жашылчаларды сактоо температурасы, °С  |  |  |
| Жаңы жашылчаларды сактоонун орточо температурасы, °С, жогору эмес   |  |  |
| Күмүш камтуусу, г   |  |  |
| Алтын камтуусу, г   |  |  |
| Платинанын камтуусу, г  |  |  |
| <sup>1)</sup> Категория СТБ 2474-2020 ылайык аныкталган.<br><sup>2)</sup> А+++ тартып (эң эффективдүүсү) G чейин (эффектиси азыраагы).<br><sup>3)</sup> Электр энергиясын керектөөсү 24 саатын ичинде өткөрүлүүчү стандарттуу сыноонун натыйжасына негизделген. Факт жүзүндөгү колдонуу муздатуучу шаймандын колдонулушуна жана кайсы жерге орнотулгандыгына көз каранды болот.<br><sup>4)</sup> Шайман айлана чөйрөнүн температурасы плюс 10 °С дан плюс 38 (43) °С га чейин колдонууга ылайыкталган.<br>Эскертүү – Параметрлердин маанисин аныктоо атайын жабдылган лабораторияларда белгилүү бир методикалар менен жүргүзүлөт. |  |  |

3-Таблица – Себилдегичтер

| АТАЛЫШЫ   | Саны, шт.                       |
|---|---------------------------------|
| Себет (төмөнкү)   | Гарантиялык картада көрсөтүлгөн |
| ТБнун айнек текчеси   |                                 |
| Себет   |                                 |
| Себет (үстүнкү)   |                                 |
| Идиш (жашылча же жемиштер үчүн) <sup>1)</sup>   |                                 |
| Айнек-текче (төмөнкү) <sup>2)</sup>   |                                 |
| Айнек-текче <sup>2)</sup>   |                                 |
| Чуңкур идиш <sup>3)</sup>   |                                 |
| Чуңкур идиш (төмөнкү) <sup>4)</sup>   |                                 |
| Жумуртка салына турган кошумча идиши  |                                 |
| Арткы таянгычы  |                                 |
| <sup>1)</sup> Жылуулук менен иштетилген майлар жана продуктыларды сактоого ылайыкталган эмес.<br><sup>2)</sup> Максималдуу жүктөм бир калыпта бөлүштүрүүдө 20 кг.<br><sup>3)</sup> Максималдуу жүктөм бир калыпта бөлүштүрүүдө 2,5 кг.<br><sup>4)</sup> Максималдуу жүктөм бир калыпта бөлүштүрүүдө 5 кг. |                                 |

| ATLANT  |   |
|---|---|
| Буюмдун моделини жана жасалышынын белгилениши | Номиналдык жалпы көлөм брутто, дм <sup>3</sup> :<br>Номиналдык пайдалуу көлөм, дм <sup>3</sup> :<br>– жаңы тамак аш азыктарын сактоо үчүн бөлүм:<br>– тоңдуруучу бөлүм:<br>Номиналдуу тоңдуруучу жөндөмдүүлүк:<br>Номиналдык чыңалуу: |
| Буюмдун климаттык классы                      | Номиналдык агын:<br>Эритүүчү системанын номиналдык керектелүүчү кубаттуулук:<br>Хладагент: R600a/Көбүктөндүргүч: C-Pentane  |
| Ченемдик документ                             | Хладагенттин массасы:<br>Беларусь Республикасында жасалган «АТЛАНТ» ЖАК, Минск ш., Победителей көч., 61   |
| Буюмдун энергоэффективдүүлүгүнүн классы       |   |
| Шайкештигинин белгиси                         |   |

5-сүрөт – Таблица

