

# CARIMALI

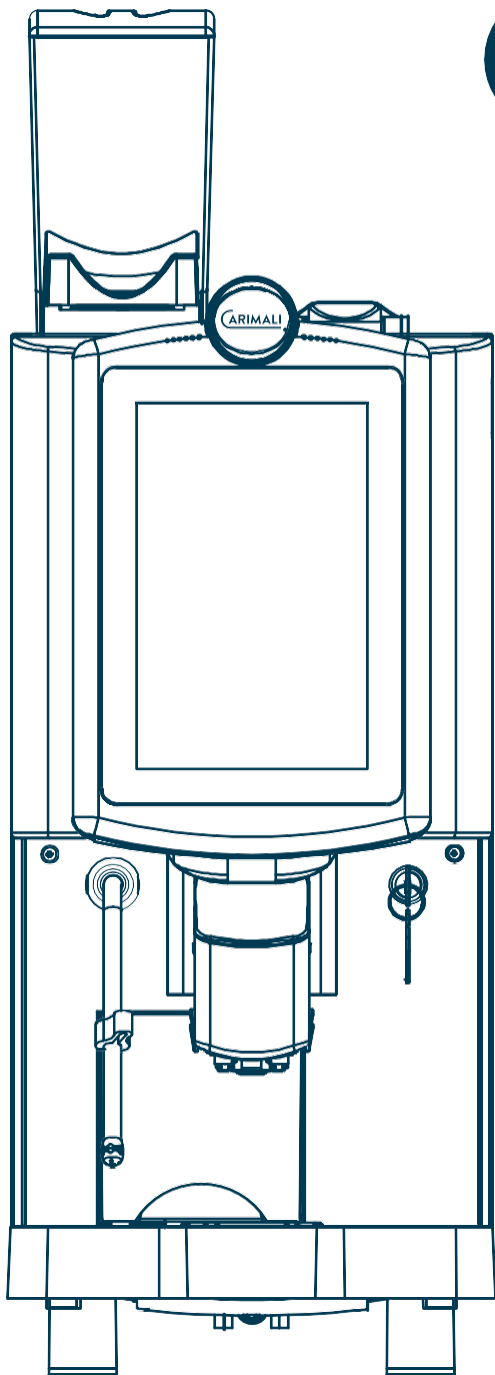

## MYA ULTRA

Руководство по  
эксплуатации

[www.carimali.com](http://www.carimali.com)



# 1. Общие предупреждения о соблюдении техники безопасности

Настоящее руководство является неотъемлемой частью машины. Перед началом монтажа, эксплуатации и технического обслуживания машины оператор должен прочитать и полностью понять содержание данного руководства.

Машина предназначена для профессионального использования. Необходимо всегда строго следовать инструкциям, содержащимся в данном руководстве. Руководство следует хранить в безопасном сухом месте для дальнейшего использования. Машина предназначена только для целей, изложенных в данном руководстве. Любое другое использование считается ненадлежащим. Производитель отказывается принимать на себя какую-либо ответственность за ущерб, причиненный объектам и/или людям в результате неправильного использования машины.

Взвешенный эквивалентный уровень звукового давления ниже 70 дБ.

После распаковки машины необходимо проверить ее целостность. В случае повреждения или сомнения относительно содержимого упаковки следует обратиться в сервисный центр компании «КАРИМАЛИ».

С машиной следует обращаться с осторожностью, чтобы предотвратить риск ударов или падений, которые могут привести к повреждению.

В случае повреждения, случившегося на месте эксплуатации в результате несчастного случая, небрежности и т. д., повторную настройку должны выполнять квалифицированные лица или персонал сервисного центра «КАРИМАЛИ».



ВНИМАНИЕ

В целях обеспечения безопасности оператора и машины строго запрещается использовать машину способом, отличным от указанного в данном руководстве.



ПРЕДУПРЕЖДЕНИЕ

Производитель отказывается принимать на себя какую-либо ответственность за ущерб, нанесенный объектам в результате неправильного использования машины или технического обслуживания.



ВНИМАНИЕ

Если во время использования машины в напитках обнаружены остатки несъедобного материала, необходимо провести техническое обслуживание.

Детали упаковки (коробку, внутреннюю защиту и т. д.) следует хранить в недоступном для детей месте, поскольку детали упаковки представляют собой потенциальную опасность.

Запрещено утилизировать эти детали в окружающую среду, утилизацию следует выполнять в соответствии с применимыми нормами.



Символ на изделии или на упаковке указывает на то, что изделие не должно считаться обычными бытовыми отходами, такое оборудование подлежит доставке в авторизованный пункт сбора для утилизации электрического и электронного оборудования.

Для получения более подробной информации об утилизации данного изделия следует обратиться в местные органы власти, в местную службу утилизации отходов.

Запрещено устанавливать машину в непосредственной близости от струй воды и источников тепла. Во время очистки следует избегать прямого контакта с водой и другими жидкостями.

Запрещено подвергать машину воздействию погодных условий (солнце, дождь и т. д.).

Перед включением машины в розетку следует убедиться, что переключатель питания установлен в положение «0». Для обеспечения электробезопасности машины необходимо предусмотреть систему заземления в комплекте с устройством защитного отключения (макс. IDN = 30 мА). Перед подключением устройства следует убедиться, что данные на табличке соответствуют параметрам электросети.



**ПРЕДУПРЕЖДЕНИЕ**

Производитель снимает с себя любую ответственность за несоблюдение вышеизложенного или за ущерб, вызванный неправильным заземлением.

Разверните шнур питания на всю длину, чтобы предотвратить опасный перегрев.

Электрическая система должна быть оборудована многополюсным переключателем, соответствующим действующим правилам техники безопасности, с размыкающим контактом и обеспечивающим полное отключение в условиях III категории перенапряжения.



Запрещено тянуть за шнур питания, чтобы вынуть вилку из розетки.

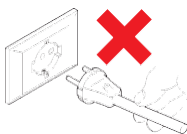

**ПРЕДУПРЕЖДЕНИЕ**

Эксплуатацию оборудования могут осуществлять дети в возрасте от 8 лет и старше, а также лица с ограниченными физическими, сенсорными или умственными способностями или с недостатком опыта и знаний, если они находятся под руководством персонала или проинструктированы о безопасном использовании оборудования и осознают опасности, связанные с эксплуатацией оборудования. Запрещено детям играть с оборудованием.

Запрещено прикасаться к горячим частям машины.

Запрещено прикасаться к машине мокрыми руками или другими частями тела. Запрещено погружать машину в воду.

Машина выдает напитки высокой температуры. Остерегайтесь ошпаривания, которое может быть вызвано случайным контактом с паровой трубкой или держателем фильтра во время использования машины.



**ПРЕДУПРЕЖДЕНИЕ**

В случае длительного хранения при температуре ниже 2°C водяной контур машины необходимо опорожнить. Запрещено включать машину до ее восстановления в течение как минимум 1 часа при подходящей комнатной температуре. Если машина установлена в помещениях с комнатной температурой выше 30 °C, возможны сбои в работе.

В случае неисправности или неправильной работы машины следует ее выключить и отключить от сети.

В случае повреждения шнура питания, во избежание возникновения любого риска, замена шнура должна быть произведена производителем, его авторизованным центром технического обслуживания или квалифицированным персоналом.

Для ремонта следует обращаться только в авторизованный производителем сервисный центр и использовать оригинальные запасные части и аксессуары.

Несоблюдение вышеуказанных правил может поставить под угрозу безопасность машины.

С любыми сообщениям об отказах или неисправностях следует обращаться в ближайший сервисный центр, указав модель, тип и серийный номер машины. Информация указана на соответствующей табличке технических данных.

Если машина простаивает какое-то время, следует выполнить необходимые операции по техническому обслуживанию, чтобы возобновить эксплуатацию машины в оптимальном состоянии.

В случае, если машина больше не используется, следует привести ее в негодное для эксплуатации состояние.

Если машина больше не используется или простаивает какое-то время, необходимо опорожнить баки нагревательного котла. Обратитесь к квалифицированному сервисному инженеру или в сервисный центр «КАРИМАЛИ».



**ВНИМАНИЕ**

При необходимости и в случае выполнения операций, не указанных в данном руководстве, следует обратиться в ближайший сервисный центр или к производителю.



**ВНИМАНИЕ**

В случае неисправностей, вызванных несоблюдением вышеизложенного, производитель снимает с себя любую ответственность за ущерб, вызванный несоблюдением вышеуказанных положений.



**СОВЕТ**

Производитель оставляет за собой право проведения технических и эстетических модификаций машины и/или данного руководства для производства или продажи без обязательства обновления предыдущих версий.

В связи с вышеизложенным, некоторые изображения, содержащиеся в данном руководстве, могут немного отличаться от фактического продукта.

---

## 2. ВВЕДЕНИЕ

Руководство является основным компонентом для эксплуатации машины. Руководство содержит инструкции и информацию о безопасном обращении и использовании машины.

### Символы, используемые в руководстве



Инструкции по технике безопасности и предотвращению травматизма.



Риск поражения электрическим током.



Опасность ошпаривания



Опасность защемления рук



Совет/предложение

#### ПРЕДУПРЕЖДЕНИЕ

Указывает на потенциально опасную ситуацию для оператора, которая может привести к смерти или серьезной травме.

#### ВНИМАНИЕ

Указывает на потенциально опасную ситуацию для оператора, которая может привести к смерти или серьезной травме.

#### СОВЕТ

Указывает на примечания и рабочие процедуры, которые помогают оператору при использовании машины.

### Тип пользователя



#### ПОЛЬЗОВАТЕЛЬ

Пользователь отвечает только за простые операции по эксплуатации машины.

## ОПЕРАТОР ПО ЗАПОЛНЕНИЮ И ТЕХНИЧЕСКОМУ ОБСЛУЖИВАНИЮ

Пользователь отвечает за наполнение/опорожнение продуктов и расходных материалов, а также текущее обслуживание.



## КВАЛИФИЦИРОВАННЫЙ ИНЖЕНЕР ПО ОБСЛУЖИВАНИЮ

Квалифицированный оператор, отвечающий за установку, регулировку, расширенное использование и текущее техническое обслуживание.

## ИНЖЕНЕР ПО ОБСЛУЖИВАНИЮ от КОМПАНИИ «КАЛИМАРИ»

Квалифицированный оператор, уполномоченный производителем, отвечающий за выполнение сложных операций.



### Предусмотренное использование

Машина разработана и изготовлена для приготовления:

- Кофе
- Капучино
- Молоко
- Горячая вода
- Пар

Машина предназначена для профессионального использования, например:

- Зоны отдыха в магазинах, офисах и других помещениях
- Базы отдыха
- Гостиницы
- Мотели
- Отели формата B&B



**ПРЕДУПРЕЖДЕНИЕ**

Машина не предназначена для использования вне помещений.

В целях обеспечения безопасности оператора и машины строго запрещается использовать машину способом, отличным от указанного в данном руководстве.



## 3. ОПИСАНИЕ ОБОРУДОВАНИЯ

### Общее описание

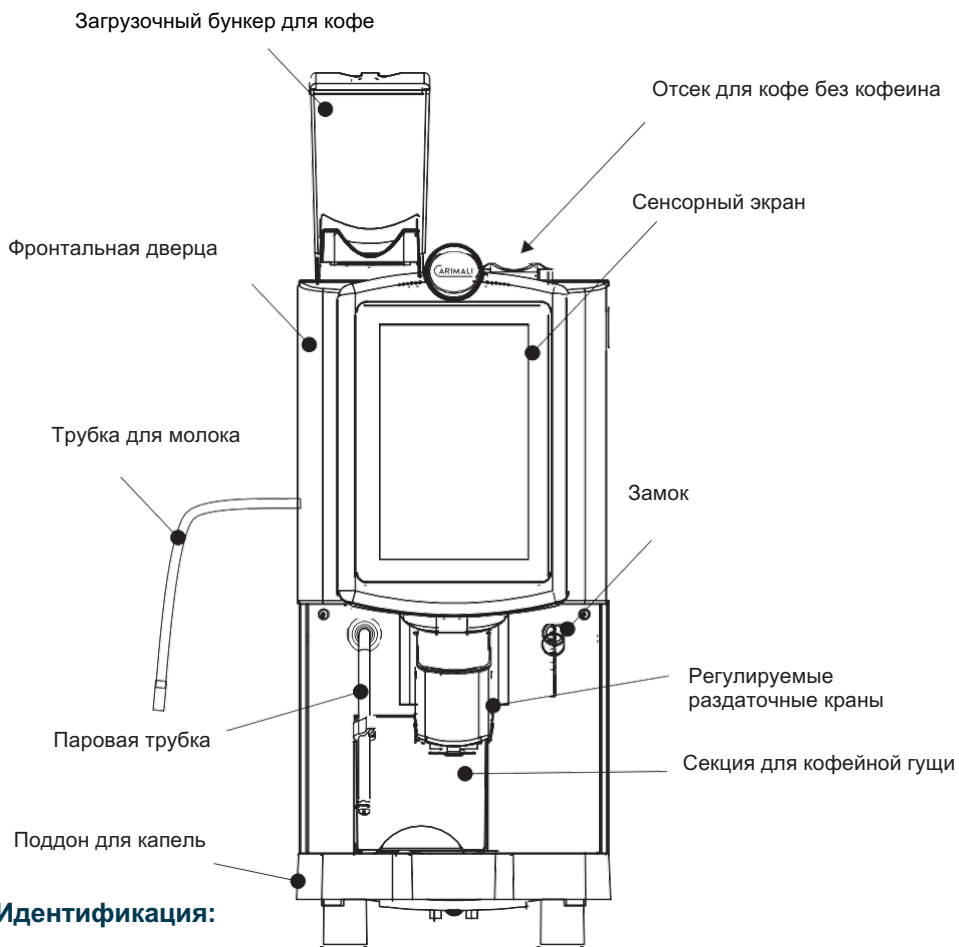

**CARIMALI**

Серийный номер  
Тип  
Напряжение

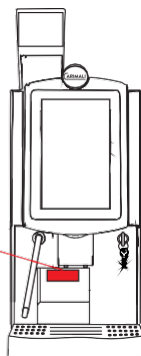

## Интерфейс пользователя

(ТИПОВАЯ  
СТРАНИЦА)

Информационная  
панель

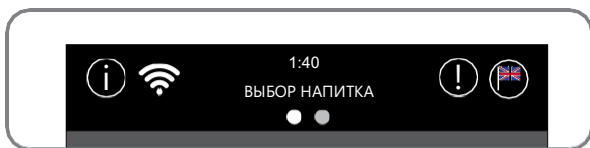

Прокрутка вверх/вниз  
на некоторых страницах

Прокрутка влево/вправо  
(Только на странице выбора напитка)

## 4. УСТАНОВКА

### Подготовка

– Подключение питания к кофемашине должно быть защищено автоматическим выключателем дифференциального тока (RCCB). – Каждая клемма источника питания должна иметь возможность прерывания с помощью переключателя.

– Подключение к водопроводу должно выполняться квалифицированным специалистом в соответствии с применимыми нормами. Следует использовать сертифицированный шланг «КАРИМАЛИ» (95.01889).

– Для предотвращения повреждения гидравлического контура оптимальный диапазон подачи воды из сети составляет от 10 до 15 французских градусов жесткости воды (60/80 мг/л Са).

### Размещение

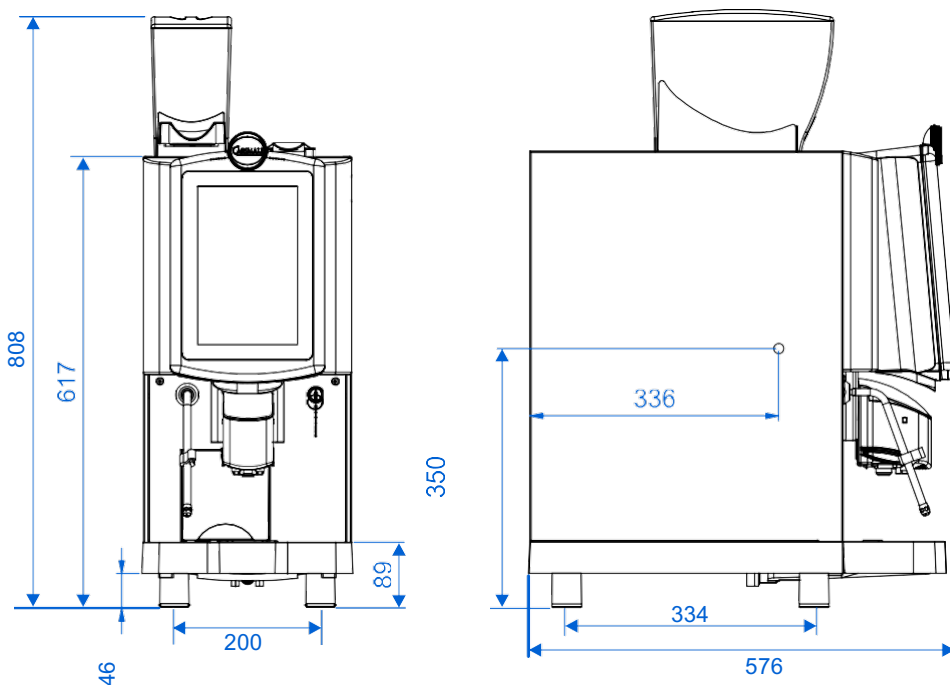

- Определите место для машины. В закрытых помещениях при температуре от 5°C до 30°C. Учитывая размеры, указаные на предыдущей странице, минимальное расстояние от стен или других объектов должно составлять 20 мм для обеспечения вентиляции. Поверхность должна быть горизонтальной, плоской и устойчивой, на минимальной высоте более 950 мм.



ПРЕДУПРЕЖДЕНИЕ

Размещение машины должно выполняться техническим специалистом.

Перемещение машины должны выполнять не менее 2 человек. Запрещено выполнять перемещение машины силами одного человека.



Необходимо выполнить указанные подготовительные действия до начала монтажа кофемашины специалистом по обслуживанию. Специалист по обслуживанию выполнит монтаж кофемашины и проведет первоначальный ввод в эксплуатацию. Технический специалист познакомит вас с основными функциями машины.

## 5. ЭКСПЛУАТАЦИЯ



### ВНИМАНИЕ

При раздаче напитков и пара из носиков выходит горячая жидкость. Соседние поверхности и носики нагреваются. При раздаче напитков и пара запрещено дотрагиваться до зоны под носиками. Запрещено дотрагиваться непосредственно до носиков после раздачи.

Перед раздачей напитков следует установить под носик чашку подходящего размера.

## Наполнение продуктом



### ПРЕДУПРЕЖДЕНИЕ

Опасность получения травмы. Если посторонние предметы попадают в емкость для кофейных зерен или кофемолку, осколки могут быть выброшены, что может привести к травме. Строго запрещено помещать посторонние предметы в бункер для кофейных зерен или в кофемолку.



Бункер для кофе  
ТОЛЬКО ДЛЯ КОФЕ В  
ЗЕРНАХ,  
НЕ ДЛЯ МОЛОТОГО  
КОФЕ  
НЕ ДЛЯ ЖИДКОСТИ

**МОЛОКО**  
НЕ ДОБАВЛЯТЬ ГОРЯЧЕЕ  
МОЛОКО НЕ ДОБАВЛЯТЬ  
ГОР. ВОДУ

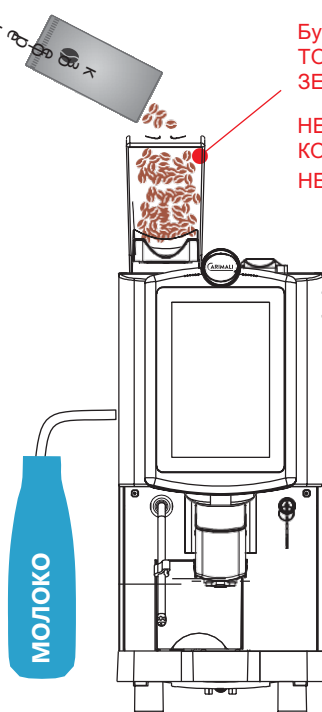

## Включение

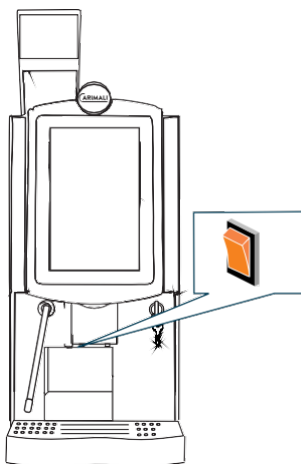

Удалите секцию для кофейной узи, нажмите переключатель ЗКЛ/ОТКЛ.

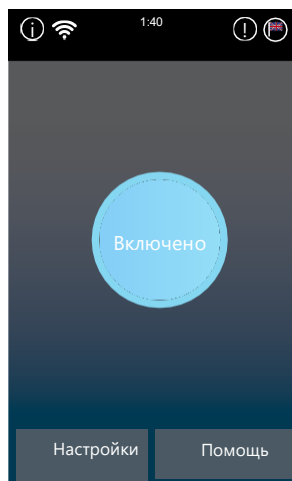

Когда появится следующий экран, коснитесь внутри индикатора «Питание включено».

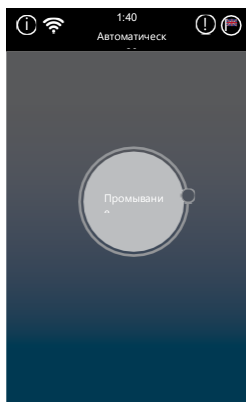
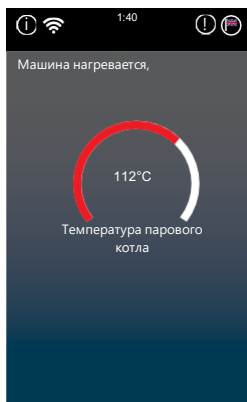

Бойлер начнет нагреваться, как только температура достигнет 50°C, будет выполнено промывание, после достижения нужной температуры машина будет готова к использованию, появится страница «Выбор напитка».



**СОВЕТ**

В некоторых конфигурациях предусмотрен ввод пароля для включения и выключения машины.

## Промывание контура дозирования



### ВНИМАНИЕ

При использовании в первый раз или после длительного периода простоя промывают контур дозирования, чтобы устранить любые примеси, которые могут находиться в котле или системе.

1. Выдача 4–6 литров воды в зависимости от модели из:
  - Носик горячей воды (если установлен);
  - Сброс воды (если установлен);
  - Насадка для приготовления кофе-лунго или насадка для мелко молотого кофе, без каких-либо продуктов в соответствующих контейнерах.
2. Запустите режим промывания «Комплексная очистка» (повторить 2-3 раза) для полуавтоматического промывания контура (включая емкость для молока) (см. раздел «Очистка»).

## Раздача напитков



Чашку подходящего размера устанавливают под раздаточный кран, перемещаются по меню влево или вправо до появления нужного продукта. Коснитесь значка продукта.



### СОВЕТ

Если рядом со значком напитка появляется крест, это означает, что выбор этого напитка невозможен.



Прокрутка влево/вправо

Выбор второго  
напитка

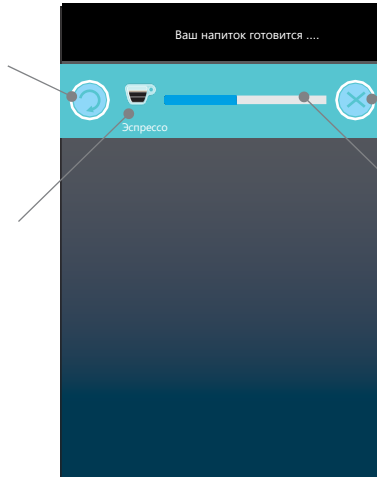

Отмена выбора

Выдача напитка

Процесс приготовления

Если нажать на кнопку выбора второго продукта, машина переключится в режим выбора напитков и покажет, какие продукты доступны для совместного приготовления (например, пар или горячая вода).

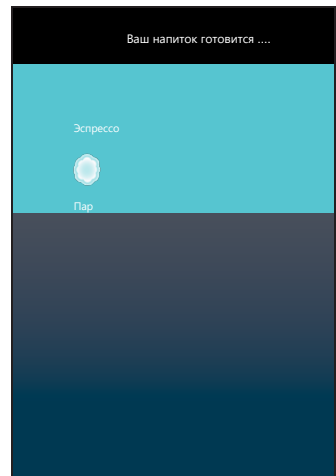

Когда продукт будет готов, на дисплее отобразится страница «Выбор напитка», после этого можно убрать чашку.

Если вы хотите приготовить продукт, используя мелко молотый кофе, откройте дверцу отсека для кофе без кофеина в верхней части машины и поместите молотый кофе, затем нажмите на желаемый продукт на дисплее.



## Самообслуживание

Для включения и выключения необходимо ввести пароль.

В режиме самообслуживания подача пара отключена.

Возможность приготовления второго напитка отключена.

Отмена приготовления напитка отключена.

Дверца для кофе без кофеина отключена.

После доставки продукта на дисплее появится надпись

«Наслаждайтесь напитком».

## Самообслуживание + платежная система MDB

Для включения и выключения необходимо ввести пароль.

В режиме самообслуживания подача пара отключена.

Возможность приготовления второго напитка отключена.

Отмена приготовления напитка отключена.

Дверца отсека для кофе без кофеина отключена.

После выбора напитка на дисплее машины устройство проверит выполнение оплаты, затем вы сможете получить напиток.

После доставки продукта на дисплее появится надпись

«Наслаждайтесь напитком».

## Информационное меню

Чтобы получить доступ к информационному меню, нажмите значок в левом верхнем углу страницы выбора напитков.

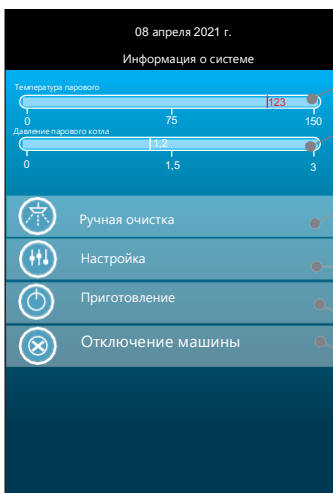
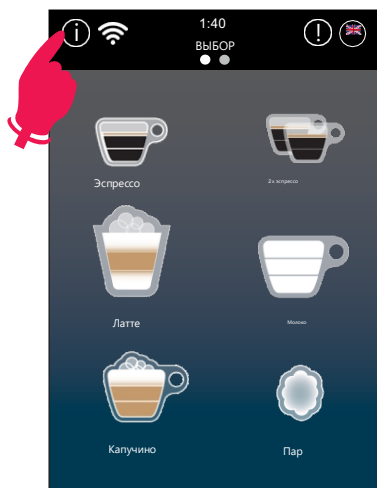

Температура пара

Давление пара

Меню очистки

Настройка дозирования

Включение и отключение

## Отключение

Чтобы выключить машину, войдите в информационное меню (см. параграф 5.4) и выберите опцию «Отключение машины». На дисплее появится опция «Включить питание».

Если машина находится в режиме самообслуживания, для подтверждения операции требуется ввести пароль.



**ПРЕДУПРЕЖДЕНИЕ**

После отключения программного обеспечения машина остается подключенной к электросети. Не прикасайтесь мокрыми руками к машине и не выполняйте никаких действий в ручную, пока не отсоедините вилку.

Запрещено дотрагиваться до носиков непосредственно после отключения.

## 6. ОЧИСТКА МАШИНЫ



**ПРЕДУПРЕЖДЕНИЕ**

Неправильная очистка может привести к скоплению пищевых остатков в машине и раздаточных насадках, что ведет к загрязнению напитка. Запрещено использовать машину, если очистка была проведена с нарушением инструкций.



ЭКСПЛУАТАЦИЯ	ТИП ОПЕРАЦИИ	ПЕРИОДИЧНОСТЬ
Очистка дисплея	Ручной режим	Ежедневно
Очистка внешних поверхностей машины	Ручной режим	Ежедневно
Опорожнение и очистка поддона для капель и контейнера для кофейной гущи	Ручной режим	Ежедневно
Очистка контейнера для кофе	Ручной режим	Один раз в неделю
Комплексная мойка	Автоматический режим	Ежедневно
Очистка контейнера для кофейной гущи	Автоматический режим	Ежедневно
Очистка емкости для молока	Автоматический режим	Ежедневно

## Очистка внешних поверхностей

### Очистка дисплея



**ВНИМАНИЕ**

Для выполнения этой операции запрещено использовать спирт, растворители и абразивные вещества.

Если машина включена, войдите в меню очистки, выберите очистку дисплея и в течение 15 сек сенсорный экран будет деактивирован. Очистку можно выполнять с использованием мягкой ткани. При нажатии в течение 15 сек сенсорный экран будет повторно активирован.

### Очистка внешних поверхностей машины



**ВНИМАНИЕ**

Для выполнения этой операции запрещено использовать растворители, хлорсодержащие продукты и абразивные вещества. Запрещено выполнять очистку машины прямыми струями воды. Запрещено погружать машину в воду или другие жидкости.



**ПРЕДУПРЕЖДЕНИЕ**

Некоторые части машины могут быть горячими.

Ежедневную очистку внешних поверхностей машины выполняют с использованием влажной тряпки с последующим тщательным высушиванием.

Опорожняют и очищают поддон для сбора капель и контейнер для кофейной гущи

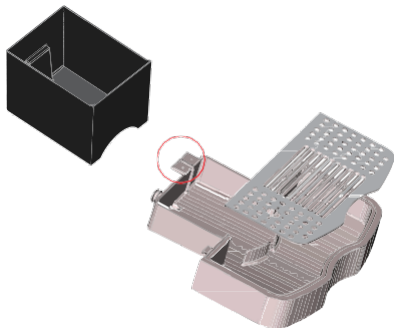

Выдвигают поддон для сбора капель и контейнер для кофейной гущи, промывают их водой.

Протирают насухо участок, обозначенный красным цветом.

## Очистка контейнера для кофе



**ПРЕДУПРЕЖДЕНИЕ**

Перед снятием бункера для кофе необходимо выключить машину и отсоединить вилку или источник питания.

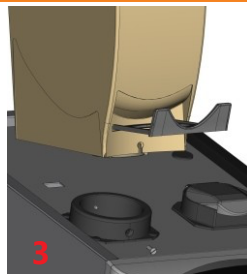
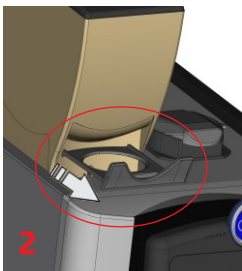
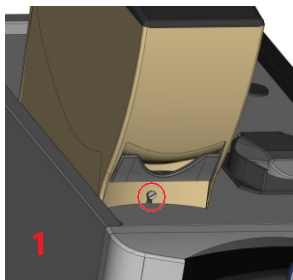

Чтобы снять бункер, откручивают винт (1), закрывают дверцу бункера (2), затем поднимают его спереди (3) и извлекают.

Очищают раствором горячей воды и дезинфицирующего средства. Тщательно промывают и высушивают. Устанавливают контейнеры в машину.

Повторно устанавливают контейнер для кофе, следуя приведенной ниже процедуре:

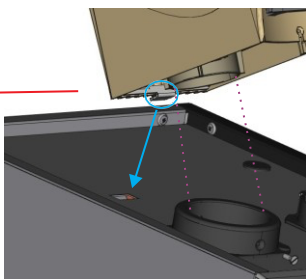
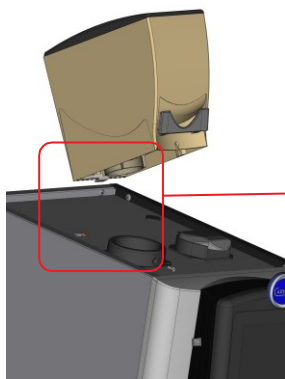

Вставляют металлический язычок в отверстие и нажимают на бункер.

Необходимо плотно затянуть винт на бункере и убедиться, что его нельзя снять вручную.

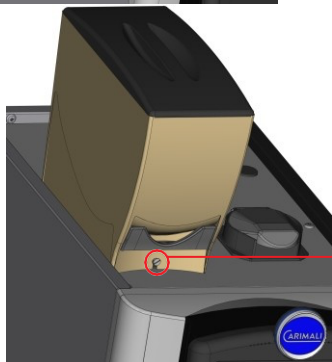

Лезвия кофемолки могут выступать, если бункер не закреплен правильно.

**ПРЕДУПРЕЖДЕНИЕ**



## Очистка функциональных частей

Чтобы получить доступ к меню очистки машины, нажмите значок  информации. Выберите ручную очистку в информационном меню.

Ручная очистка



Чистка дисплея

ПУСК

ПРОПУСТИТЬ

Механическая очистка

ПУСК

ПРОПУСТИТЬ

Комплексная очистка

ПУСК

ПРОПУСТИТЬ

Очистка группы

ПУСК

ПРОПУСТИТЬ

Очистка емкости для молока

ПУСК

ПРОПУСТИТЬ

ВЫХОД

Появится меню очистки, в котором можно начать или пропустить предложенную очистку.



Во время очистки из машины будут подаваться горячая вода и пар.

**ПРЕДУПРЕЖДЕНИЕ**

### Очистка дисплея

Отключают дисплей путем нажатия в течение 15 секунд.

### Механическая очистка



**ПРЕДУПРЕЖДЕНИЕ**

На заводе машина настроена на автоматическое промывание. Если эта функция отключена, нужно выполнить механическую очистку после приготовления каждой порции напитка на основе молока.



**ВНИМАНИЕ**

Функция механической очистки позволяет промыть контур подачи молока, чтобы предотвратить образование отложений внутри контура, такую очистку необходимо выполнять после приготовления каждой порции напитка на основе молока или в случае, когда машина находится в режиме ожидания в течение нескольких часов.

Выбирают команду ПУСК для опции «МЕХАНИЧЕСКАЯ ОЧИСТКА» и следуют инструкциям на дисплее.

Устанавливают опору молочного шланга на поддон для сбора капель. Извлекают молочную трубку из контейнера и помещают на опору на поддон для сбора капель.

После выполнения операций выбирают опцию «ДАЛЕЕ» на дисплее.

Необходимо дождаться завершения очистки, на дисплее при этом отображается обратный отсчет, показывающий, сколько секунд осталось до завершения очистки.

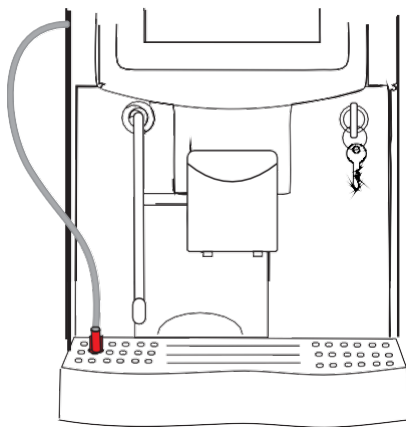

## Комплексная очистка

---



СОВЕТ

Комплексную очистку рекомендуется выполнять ежедневно в конце смены.



ВНИМАНИЕ

Запрещено прерывать цикл очистки после его начала. Если цикл очистки прерывается непредвиденным событием или какой-либо операцией, не имеющей отношения к процессу, машина автоматически завершит цикл, когда будет восстановлена правильная работа машины.

Выбор этой опции обеспечивает выполнение очистки в следующей последовательности: 1- Кофейная группа  
2- Система подачи молока

Чтобы активировать этот выбор, пропустите предыдущую очистку в меню и нажмите «Старт» на опции «КОМПЛЕКСНАЯ ОЧИСТКА».

Сразу после выбора комплексной очистки система задаст вопрос, хотите ли вы выключить машину после завершения очистки.

Нажмите (ДА), чтобы снова включить машину на экране включения питания в конце очистки, или нажмите (НЕТ), чтобы включить машину на экране выбора напитков.

Затем следуйте инструкциям на экране.

1- Освободите контейнер для кофейной гущи и установите его на место. Выберите опцию «ДАЛЕЕ» на дисплее.

2- 2- Замените емкость для молока на емкость вместимостью не менее 1 л и налейте чистящий раствор (позже машина выдаст 500 мл воды в раствор). Выберите опцию «ДАЛЕЕ» на дисплее.

3 Откройте фронтальную дверцу машины и выполните очистку кофейной группы, используя щетку для удаления кофейной пыли и влажную бумажную салфетку для очистки нижней и верхней части фильтра (синие стрелки). Закройте дверцу и нажмите кнопку «ДАЛЕЕ».

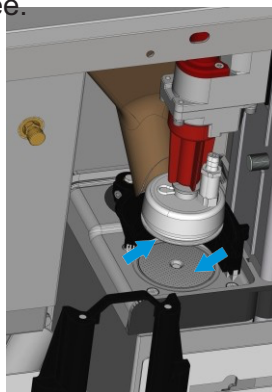

4 Откройте дверцу и вставьте чистящую таблетку прямо внутрь группы. Закройте дверцу и нажмите кнопку «ДАЛЕЕ».

Дождитесь окончания операции очистки. На дисплее отображается обратный отсчет. После завершения операции, если вы выбрали вариант отключения машины после очистки, дисплей вернется на страницу «Включение питания». В противном случае дисплей снова отобразит страницу выбора напитка.

## Очистка группы

Очистка только одной группы.

Пропустите предыдущий вариант очистки, нажав кнопку «Пропустить», а затем нажмите «Старт» для выбора опции «Очистка группы».

Следуйте инструкциям на дисплее, чтобы выполнить очистку, см. шаги 3 и 4 в предыдущем разделе.

### Очистка емкости для молока

Очистка только емкости для молока.









Пропустите предыдущий вариант очистки, нажав кнопку «Пропустить», а затем нажмите «Старт» для выбора опции «Очистка емкости для молока».

Следуйте инструкциям на дисплее.

- 1- Приготовьте чистящий раствор в 600 мл воды (уточните пропорции застора в инструкции для чистящего средства);
- 2- Нажмите «Далее», машина выполнит очистку;
- 3- Замените чистящий раствор чистой водой и нажмите «Далее»; дождитесь завершения процесса.

После завершения процесса машина вернется в меню очистки.

## 7. УСТРАНЕНИЕ НЕИСПРАВНОСТЕЙ

НЕИСПРАВНОСТЬ	ВОЗМОЖНАЯ ПРОБЛЕМА	ВОЗМОЖНОЕ РЕШЕНИЕ	ПОЛЬЗОВАТЕЛЬ
Машина НЕ включается.	Фронтальная дверца не закрыта.	Закройте дверцу и запирайте ее на ключ.	
	Неправильное подключение к электросети.	Проверьте и замените соединение.	
	Неисправен главный переключатель.	Проверьте и замените переключатель на машине.	
	Неисправен дверной переключатель.	Проверьте дверной переключатель.	
	Общая электрическая неисправность.	Обратитесь в сервисный центр.	
Неправильная выдача напитков.	Засорились насадки для выдачи напитков.	Выполнить комплексную очистку.	
Неправильная выдача напитков.	Заполнен поддон для капель.	Освободить поддон для капель.	
	Неправильное соединение или засорение дренажной трубки.	Проверить соединение трубки под машиной.	
Машина включена, но выдача напитков не выполняется (ошибка на дисплее)	Проверить страницу ошибки на дисплее, чтобы узнать, в чем проблема. См. следующий раздел.	Следуйте инструкциям в следующем разделе.	



## Аварийный сигнал

При возникновении какой-либо аварийной ситуации значок на информационной панели станет красным. Нажмите этот значок, чтобы увидеть подробности ошибки.

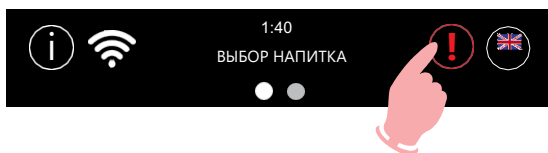

### СООБЩЕНИЕ      ВОЗМОЖНАЯ ПРОБЛЕМА      ВОЗМОЖНОЕ РЕШЕНИЕ

ДВЕРЦА ОТКРЫТА	Фронтальная дверца не закрыта.	Закройте дверцу и запирайте ее на ключ.
ЗАПОЛНЕН КОНТЕЙНЕР ДЛЯ КОФЕЙНОЙ ГУЩИ	Заполнен контейнер для кофейной гущи.	Освободите контейнер для кофейной гущи.
КОНТЕЙНЕР ДЛЯ КОФЕЙНОЙ ГУЩИ НЕ УСТАНОВЛЕН	Контейнер для кофейной гущи не установлен на место.	Установите контейнер для кофейной гущи.
КОФЕ ОТСУТСТВУЕТ	В контейнере для зернового кофе отсутствует кофе.	Добавьте кофейные зерна в бункер.
ОТСУТСТВУЕТ ПОРОШОК КОФЕ БЕЗ КОФЕИНА	В группе отсутствует порошок кофе без кофеина или его слишком мало.	Поместите порошок кофе без кофеина в соответствующий отсек.
ЗАПОЛНЕН ПОДДОН ДЛЯ КАПЕЛЬ	Заполнен поддон для капель или датчик влажный.	Освободите поддон для капель и протрите насухо пленку на поддоне.
ПОДДОН ДЛЯ КАПЕЛЬ УСТАНОВЛЕН НЕПРАВИЛЬНО	Необходимо правильно установить поддон для капель.	Установите поддон для капель правильно. См. раздел 6.1.3.



**ВНИМАНИЕ**

Если вы попробовали предложенное решение, но ошибка по-прежнему сохраняется, обратитесь к специалисту по обслуживанию. Если отображается какая-либо другая ошибка, не представленная в этом списке, обратитесь к специалисту по обслуживанию.

## 8. ВЫВОД ИЗ ЭКСПЛУАТАЦИИ И УТИЛИЗАЦИЯ

---



**ВНИМАНИЕ**

Если вы решите больше не использовать машину, отключите ее от сети, а затем выведите ее из эксплуатации, отрезав шнур питания.

---

Утилизация машины не является обязанностью производителя и должна осуществляться в соответствии с применимыми нормами.

Заказчик обязан:

- Выполнить демонтаж деталей машины.
  - Разделить детали по типу материала.
  - Доставить материал в назначенные пункты сбора.
- 



**ВНИМАНИЕ**

Следуйте указанным процедурам утилизации во избежание штрафов, предусмотренных применимым законодательством об отходах.

---



Carimali Catering Equipment (Suzhou) Co. Ltd.,  
1801# Pangjin RD, Building T2, Wujiang Suzhou China 215200.