

PROFI COOK®

Bedienungsanleitung / Garantie

Gebbruksaanwijzing • Mode d'emploi • Manual de instrucciones • Istruzioni per l'uso
Instruction Manual • Instrukcja obsługi / Gwarancja • Használati utasítás
Руководство по эксплуатации • دليل التعليمات



Eiswürfelbereiter PC-EWB 1187

IJsmaker • Machine à glaçons • Fabricador de cubitos de hielo
Produttore di ghiaccio a cubetti • Ice Cube Maker • Kostkarka do lodu
Jégkocka készítő • Льдогенератор кубикового льда • جهاز صنع الثلج

CE

Bedienungsanleitung	Seite	4	DEUTSCH
Gebruiksaanwijzing	Pagina	12	NEDERLANDS
Mode d'emploi.....	Page	18	FRANÇAIS
Manual de instrucciones.....	Página	24	ESPAÑOL
Istruzioni per l'uso	Pagina	30	ITALIANO
Instruction Manual.....	Page	37	ENGLISH
Instrukcja obsługi	Strona	43	JĘZYK POLSKI
Használati utasítás.....	Oldal	50	MAGYARUL
Руководство по эксплуатации	стр.	56	РУССКИЙ
68 صفحة	دليل التعليمات		العربية

Übersicht der Bedienelemente

Overzicht van de bedieningselementen • Liste des différents éléments de commande
Indicación de los elementos de manejo • Elementi di comando • Overview of the Components
Przegląd elementów obsługi • A kezelőelemek áttekintése
Обзор деталей прибора • نظرة عامة على المكونات

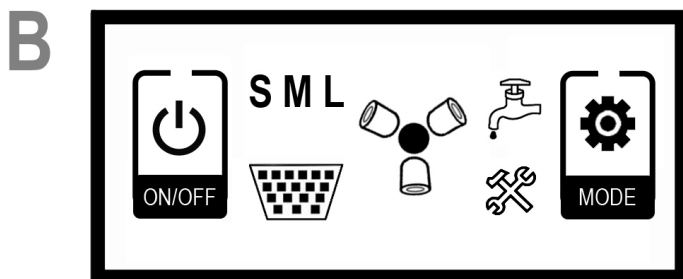
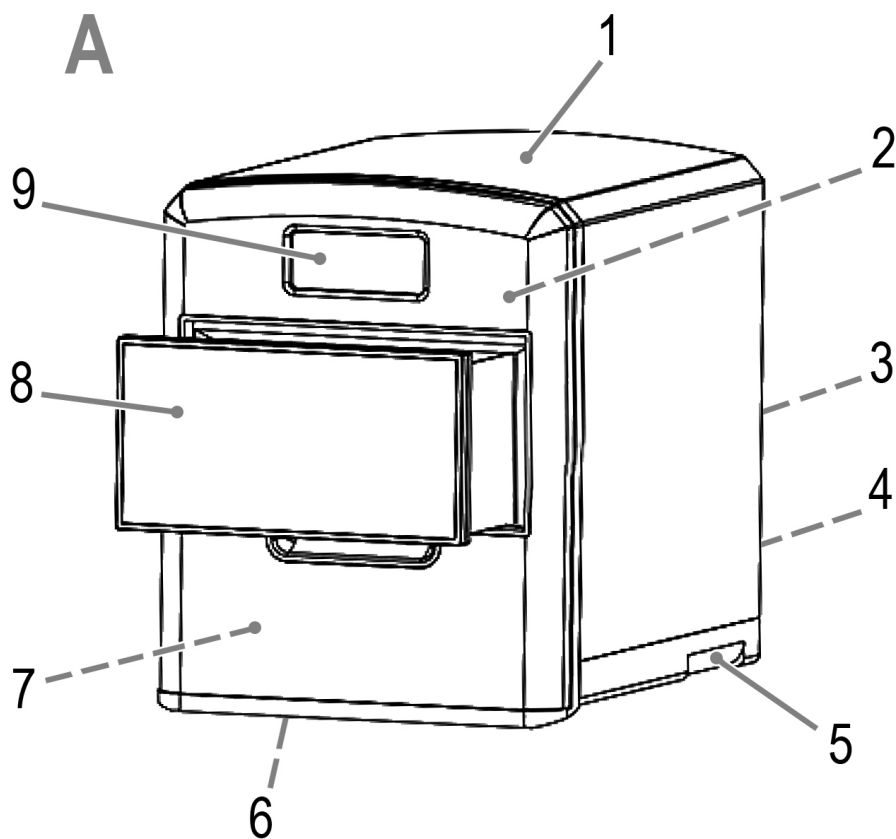

Bedienungsanleitung

Vielen Dank, dass Sie sich für unser Produkt entschieden haben. Wir wünschen Ihnen viel Freude mit dem Gerät.

Symbole in dieser Bedienungsanleitung

Wichtige Hinweise für Ihre Sicherheit sind besonders gekennzeichnet. Beachten Sie diese Hinweise unbedingt, um Unfälle und Schäden am Gerät zu vermeiden:

WARNUNG:

Warnt vor Gefahren für Ihre Gesundheit und zeigt mögliche Verletzungsrisiken auf.

ACHTUNG:

Weist auf mögliche Gefährdungen für das Gerät oder andere Gegenstände hin.

HINWEIS:

Hebt Tipps und Informationen für Sie hervor.

Inhalt

Übersicht der Bedienelemente.....	3
Allgemeine Hinweise	4
Spezielle Sicherheitshinweise für dieses Gerät.....	5
Bestimmungsgemäßer Gebrauch.....	6
Auspacken des Gerätes.....	6
Lieferumfang	7
Übersicht der Bedienelemente.....	7
Abbildung A.....	7
Abbildung B.....	7
Anwendungshinweise.....	7
Standort.....	7
Elektrischer Anschluss.....	7
Standby (Bereitschaftszustand).....	7
Verwendung des „Touchscreen“.....	7
Eiswürfelgröße	7
Eco Save (Energiesparmodus).....	7
Bedienung.....	7
Eiswürfel herstellen	7
Eiswürfelproduktion unterbrechen	8
Kontrollleuchte  (Eisbehälter voll)	8
Kontrollleuchte  (Wassermangel)	8
Reinigung und Wartung	8
Eiswürfelbehälter.....	9
Gehäuse und Innenraum.....	9
Restwasser ablassen.....	9

Aufbewahrung.....	9
Störungsbehebung	9
Technische Daten	10
Hinweis zur Richtlinienkonformität	10
Garantie.....	10
Garantiebedingungen	10
Garantieabwicklung	10
Entsorgung.....	11
Bedeutung des Symbols „Mülltonne“.....	11

Allgemeine Hinweise

Lesen Sie vor Inbetriebnahme dieses Gerätes die Bedienungsanleitung sehr sorgfältig durch und bewahren Sie diese inkl. Garantieschein, Kassenbon und nach Möglichkeit den Karton mit Innenverpackung gut auf. Falls Sie das Gerät an Dritte weitergeben, geben Sie auch die Bedienungsanleitung mit.

- Benutzen Sie das Gerät ausschließlich für den privaten und den dafür vorgesehenen Zweck. Dieses Gerät ist nicht für den gewerblichen Gebrauch bestimmt.
- Benutzen Sie das Gerät nicht im Freien. Halten Sie es vor Hitze, direkter Sonneneinstrahlung, Feuchtigkeit (auf keinen Fall in Flüssigkeiten tauchen) und scharfen Kanten fern. Benutzen Sie das Gerät nicht mit feuchten Händen. Bei feucht oder nass gewordenem Gerät sofort den Netzstecker ziehen.
- Schalten Sie das Gerät aus und ziehen Sie immer den Stecker aus der Steckdose (ziehen Sie am Stecker, nicht am Kabel), wenn Sie das Gerät nicht benutzen, Zubehörteile anbringen, zur Reinigung oder bei Störung.
- Betreiben Sie das Gerät **nicht** unbeaufsichtigt. Sollten Sie den Raum verlassen, schalten Sie das Gerät immer aus. Ziehen Sie den Stecker aus der Steckdose.
- Das Gerät und das Netzkabel müssen regelmäßig auf Zeichen von Beschädigungen untersucht werden. Wird eine Beschädigung festgestellt, darf das Gerät nicht mehr benutzt werden.
- Verwenden Sie nur Original-Zubehör.
- Zur Sicherheit Ihrer Kinder lassen Sie keine Verpackungsteile (Plastikbeutel, Karton, Styropor, etc.) erreichbar liegen.

WARNUNG:

Lassen Sie kleine Kinder nicht mit Folie spielen.
Es besteht Erststickungsgefahr!

Spezielle Sicherheitshinweise für dieses Gerät

WARNUNG:

- Verwenden Sie nur Trinkwasser ohne Zusätze! Zusätze bleiben im Wasserkreislauf zurück und verunreinigen das Gerät.
- Verschließen oder blockieren Sie die Belüftungsöffnungen im Gehäuse nicht.
- Beschädigen Sie nicht den Kältemittelkreislauf.
- Bei Unterbrechung des Betriebs: Zum Beschleunigen des Abtauvorgangs keine mechanischen Einrichtungen oder sonstigen Mittel benutzen.
- Lagern Sie keine explosionsfähigen Stoffe, wie z. B. Aerosolbehälter mit brennbarem Treibgas im Gerät.

ACHTUNG:

Halten Sie unbedingt die Wartezeit von 2 Stunden, bei Erstinbetriebnahme oder nach Transport ein, damit sich das Kältemittel absenken kann. Andernfalls würde der Kühlkompressor beschädigt werden.

- Transportieren und lagern Sie das Gerät nur aufrecht.
- Stellen Sie das Gerät nicht auf oder in unmittelbarer Nähe von Wärmequellen wie z. B. Öfen, Heizkörpern etc.
- Stellen Sie das Gerät auf eine stabile, waagerechte und ebene Fläche. Halten Sie einen Abstand von mindestens 15 cm zu Wänden oder Gegenständen.
- Reparieren Sie das Gerät nicht selbst, sondern suchen Sie einen autorisierten Fachmann auf. Wenn eine Netzanschlussleitung dieses Gerätes beschädigt wird, muss sie durch eine besondere Anschlussleitung ersetzt werden, die vom Hersteller oder seinem Kundendienst erhältlich ist.

- Dieses Gerät kann von Kindern ab 8 Jahren und darüber sowie von Personen mit verringertem physischen, sensorischen oder mentalen Fähigkeiten oder Mangel an Erfahrung und Wissen benutzt werden, wenn sie beaufsichtigt werden oder bezüglich des sicheren Gebrauchs des Gerätes unterwiesen wurden und die daraus resultierenden Gefahren verstehen.
- Kinder dürfen nicht mit dem Gerät spielen.
- Reinigung und Benutzer-Wartung dürfen nicht von Kindern ohne Beaufsichtigung durchgeführt werden.
- Beachten Sie die Anweisungen, die wir Ihnen im Kapitel „Reinigung und Wartung“ dazu geben.

Bestimmungsgemäßer Gebrauch

Es ist für den Gebrauch im Haushalt und in ähnlichen Anwendungsbereichen vorgesehen wie z. B.:

- Personalküchenbereichen in Läden, Büros und anderen Arbeitsbereichen;
- Von Gästen in Hotels, Motels und anderen Unterkünften;
- Frühstückspensionen;
- Zum Campingeinsatz;
- In der Landwirtschaft.

Für folgende Verwendung ist es **nicht** bestimmt:

- Im Catering und ähnlichem Großhandelseinsatz.

Dieses Gerät darf nicht dem Regen ausgesetzt werden.

Auspacken des Gerätes

1. Nehmen Sie das Gerät aus seiner Verpackung.
2. Entfernen Sie sämtliches Verpackungsmaterial, wie Folien, Füllmaterial, Kabelhalter und Kartonverpackung.
3. Prüfen Sie den Lieferumfang auf Vollständigkeit.
4. Sollte der Verpackungsinhalt unvollständig oder Beschädigungen feststellbar sein, nehmen Sie das Gerät nicht in Betrieb. Bringen Sie es umgehend zum Händler zurück.

HINWEIS:

Am Gerät können sich noch Staub oder Produktionsreste befinden. Wir empfehlen Ihnen, das Gerät wie unter „Reinigung und Wartung“ beschrieben zu säubern.

Lieferumfang



- 1 Eismwürfelbereiter
- 1 Einfüllbehälter (Messbecher)
- 1 Eisschaufel
- 1 Ersatzverschluss für Ablassöffnung
- 1 Netzanschlussleitung

Übersicht der Bedienelemente

Abbildung A

- 1 Gehäuse
- 2 Wasserschale (im Inneren des Gerätes)
- 3 Belüftungsöffnungen
- 4 Netzanschluss
- 5 Transportmulden
- 6 Restwasser-Ablassöffnung
- 7 Wassertank (im Inneren des Gerätes)
- 8 Eismwürfelbehälter
- 9 Display und Berührungsbildschirm („Touchscreen“-Oberfläche)

Abbildung B

Anzeige im Display	Bedeutung
MODE	Einstellen der Eismwürfelgröße
ON/OFF	Eismwürfelherstellung starten/ Eismwürfelherstellung unterbrechen/beenden
S	Kleine Eismwürfelgröße
M	Mittlere Eismwürfelgröße
L	Große Eismwürfelgröße
	Eismwürfelbehälter voll
	Wassermangel
	Rotierende Anzeige: Eismwürfel werden hergestellt Blinkende Anzeige: Störung

Anwendungshinweise

ACHTUNG:

Halten Sie unbedingt die Wartezeit von 2 Stunden, bei Erstinbetriebnahme oder nach Transport ein, damit sich das Kältemittel absenken kann. Andernfalls würde der Kühlkompressor beschädigt werden.

Standort

- Stellen Sie das Gerät auf eine ebene, wasserresistente Fläche.
- Platzieren Sie das Gerät so, dass eine ausreichende Luftzirkulation um das Gerät gegeben ist.

Elektrischer Anschluss

1. Stecken Sie den Gerätestecker der Anschlussleitung in die Buchse an der Rückseite des Gerätes.
2. Bevor Sie den Netzstecker in die Steckdose stecken, prüfen Sie, ob die Netzspannung, die Sie benutzen wollen, mit der des Gerätes übereinstimmt. Die Angaben dazu finden Sie auf dem Typenschild.
3. Schließen Sie das Gerät an eine vorschriftsmäßig installierte Schutzkontaktsteckdose an. Es ertönt ein Signal. Das Gerät befindet sich im Standby-Modus.

Standby (Bereitschaftszustand)

- Im Display sind die Tasten **ON/OFF** und **MODE** beleuchtet.
- Die zuletzt eingestellte Eismwürfelgröße blinkt.

Verwendung des „Touchscreen“

Die Bedienung des Gerätes erfolgt über den Berührungsbildschirm. Tippen Sie mit einem Finger leicht auf die dargestellten Tasten **ON/OFF** und **MODE**, um die Funktionen auszuführen.

Eismwürfelgröße

Sie haben die Möglichkeit zwischen 3 Größen zu wählen:

- klein (**S**)
- mittel (**M**)
- groß (**L**)

Eco Save (Energiesparmodus)

Das Gerät schaltet sich in den Standby-Modus, wenn der Eismwürfelbehälter voll ist.

Sie profitieren von der erhöhten Sicherheit und einem geringeren Stromverbrauch.

Bedienung

Eismwürfel herstellen

HINWEIS:

- Die Eismwürfel des ersten Produktionszyklus sollten aus hygienischen Gründen nicht verwendet werden.
- In Abhängigkeit von der Wasser-/und Umgebungstemperatur fallen die ersten Eismwürfel kleiner aus. Erst bei den folgenden Zyklen erreichen die Eismwürfel eine größere Größe.
- Die besten Ergebnisse erzielen Sie bei einer Wassertemperatur zwischen 7 °C und 20 °C sowie bei einer Umgebungstemperatur zwischen 16 °C und 25 °C.
- Aufgrund des schnellen Gefriervorgangs können die Eismwürfel „milchig“ aussehen. Dabei handelt es sich um aufgefangene Luft im Wasser. Dies beeinflusst nicht die Qualität der Eismwürfel.
- Möchten Sie klar aussehende Eismwürfel, verwenden Sie zuvor abgekochtes und abgekühltes Trinkwasser.

1. Betrachten Sie unsere Abbildung A auf Seite 3. Ziehen Sie den Eiswürfelbehälter um ca. die Hälfte heraus.
2. Nehmen Sie den mitgelieferten Messbecher zur Hilfe. Füllen Sie mindestens 0,8 l und maximal 1,7 l Trinkwasser durch den Eiswürfelbehälter in den Wassertank.

HINWEIS:

- Sie können den Eiswürfelbehälter auch komplett heraus ziehen. So füllen Sie das Trinkwasser von vorn direkt in den Wassertank.
 - Die **FULL** Marke befindet sich im Wassertank.
3. Schließen Sie den Eiswürfelbehälter.
 4. Starten Sie die Eiswürfelproduktion, indem Sie **ON/OFF** auf dem Display berühren. Die Kontrollleuchte  rotiert. Die zuletzt eingestellte Eiswürfelgröße blinkt.
 5. Berühren Sie **MODE** auf dem Display, um die gewünschte Eiswürfelgröße zu wählen. Ein Zyklus der Eiswürfelherstellung dauert zwischen 8 und 12 Minuten. Halten Sie den Eiswürfelbehälter während der Eiswürfelproduktion geschlossen.

Eiswürfelproduktion unterbrechen

Berühren Sie **ON/OFF** auf dem Display, um die Eiswürfelproduktion zu stoppen.

HINWEIS:

Bei manueller Unterbrechung des Betriebs wird nicht benötigtes Wasser in den Wassertank zurück transportiert. Erst danach stoppt das Gerät. Halbfertige Eiswürfel bleiben an den Kühlstangen hängen. Sobald sie etwas angetaut sind, lösen sie sich und fallen in den Eiswürfelbehälter.

Kontrollleuchte (Eisbehälter voll)

Sobald der Eiswürfelbehälter voll ist, wird die Produktion durch den Temperatur-Sensor gestoppt.

Die Kontrollleuchte  leuchtet und mehrere Signaltöne ertönen. Das Gerät schaltet in den Standby-Modus.

HINWEIS:

Beim Entnehmen des Eiswürfelbehälters tropft etwas Wasser durch die Löcher am Boden.

- Entnehmen Sie die Eiswürfel. Verwenden Sie ggf. die beigelegte Eisschaufel.
- Nachdem die Kontrollleuchte  erlischt, startet nach einiger Zeit die Eiswürfelproduktion wieder automatisch.

Kontrollleuchte (Wassermangel)

Die Kontrollleuchte zeigt an, wenn sich zu wenig Wasser im Wassertank befindet. Gleichzeitig ertönt ein Signalton und die Eiswürfelproduktion wird automatisch unterbrochen.

- Entleeren Sie den Eiswürfelbehälter.
- Füllen Sie Trinkwasser, wie unter „Eiswürfel herstellen“ beschrieben, nach. Da sich noch Restwasser im Gerät befinden kann, beachten Sie die **FULL** Markierung im Wassertank.
- Schließen Sie den Eiswürfelbehälter.
- Berühren Sie 2-mal **ON/OFF** auf dem Display, um die Eiswürfelproduktion wieder aufzunehmen. Die Kontrollleuchte  erlischt.

Reinigung und Wartung

WARNUNG:

- Schalten Sie das Gerät vor der Reinigung aus und ziehen Sie den Netzstecker.
- Das Gerät auf keinen Fall zum Reinigen in Wasser tauchen. Es könnte zu einem elektrischen Schlag oder Brand führen.

ACHTUNG:

- Benutzen Sie keine Drahtbürste oder andere scheuernde Gegenstände.
- Benutzen Sie keine scharfen oder scheuernden Reinigungsmittel.

ACHTUNG:

- Verwenden Sie keine Chemikalien, Säuren, Benzin oder Öl.

HINWEIS:

- Wechseln Sie das Wasser im Wasserbehälter, aus hygienischen Gründen, alle 24 Stunden aus.
- Entnehmen Sie nach dem Gebrauch den Eiswürfelbehälter. Wenn der Wassertank offen bleibt, können sich keine Pilzkulturen oder Bakterien bilden.

Eiswürfelbehälter

Entnehmen Sie den Eiswürfelbehälter und säubern Sie diesen in einer verdünnten Spülmittellösung unter laufendem warmem Wasser.

Gehäuse und Innenraum

- Reinigen Sie das Gehäuse und den Innenraum mit einem feuchten Tuch.
- Verwenden Sie eine verdünnte Lösung aus Wasser und Essig.

Restwasser ablassen

Wird das Gerät für eine längere Zeit nicht gebraucht, lassen Sie das Restwasser ab. Stellen Sie das Gerät an eine Tischkante. Halten Sie eine Schüssel unter die Restwasser-Ablassöffnung.

- Entnehmen Sie die Trennwand und ziehen Sie den Verschluss am Boden heraus.
- Nachdem das Restwasser abgeflossen ist, setzen Sie den Verschluss wieder in die Öffnung und setzen Sie die Trennwand wieder ein.

Aufbewahrung

- Wir empfehlen, das Gerät in der Original-Verpackung aufzubewahren, wenn Sie es über einen längeren Zeitraum nicht benutzen möchten.
- Lagern Sie das Gerät immer außerhalb der Reichweite von Kindern an einem gut belüfteten und trockenen Ort.

Störungsbehebung

Störung	Mögliche Ursache	Abhilfe
Das Gerät ist ohne Funktion.	Das Gerät hat keine Stromversorgung.	Überprüfen Sie die Steckdose mit einem anderen Gerät. Setzen Sie den Netzstecker richtig ein. Kontrollieren Sie die Haussicherung.
	Das Gerät ist defekt.	Wenden Sie sich an unseren Service oder an einen Fachmann.
Der Kompressor macht abnormale Geräusche.	Die Spannung ist zu gering.	Schalten Sie das Gerät aus und prüfen Sie die Netzspannung.
Kontrollleuchte  blinkt.	Wassermangel.	Füllen Sie Wasser nach ⇔ „Eiswürfel herstellen“.
Die Eiswürfel sind zu klein.	Die Umgebungstemperatur ist zu hoch.	Stellen Sie das Gerät an einen kühleren Ort. Sorgen Sie für eine ausreichende Luftzirkulation um das Gerät.
	Die Wassertemperatur ist zu hoch.	Stoppen Sie die Eiswürfelproduktion. Lassen Sie etwas Wasser ab und füllen Sie kaltes Wasser (max. 20 °C) nach.
	Eiswürfelgröße falsch ausgewählt. Bei den ersten Zyklen sind kleinere Eiswürfel normal.	Wählen Sie über die Taste MODE eine größere Eiswürfelgröße M oder L aus.
Die Eiswürfel sind zu groß und kleben zusammen.	Die Wassertemperatur oder die Umgebungstemperatur ist zu niedrig.	Stoppen Sie die Eiswürfelproduktion. Lassen Sie etwas Wasser ab und füllen Sie lauwarmes Wasser (max. 35 °C) nach.
Das Symbol  leuchtet.	Die Wasserschale ist durch zu große Eiswürfel blockiert.	Warten Sie, bis sich die Eiswürfel gelöst haben. Schalten Sie das Gerät wieder ein. Starten Sie erneut mit der ON/OFF Taste.

Technische Daten

Modell:.....	PC-EWB 1187
Spannungsversorgung:.....	220 - 240 V~, 50 Hz
Leistungsaufnahme:.....	0,68 A
Tägliche Eiswürfelmenge:.....	10 - 15 kg / 24 Std.
Wassertankvolumen:	ca. 1,7 Liter
Kältemittel:.....	R600a / 23 g
Schutzklasse:.....	I
Klimaklasse:	T
Nettogewicht:	ca. 9,20 kg

Technische und gestalterische Änderungen im Zuge stetiger Produktentwicklungen vorbehalten.

Hinweis zur Richtlinienkonformität

Hiermit erklärt der Hersteller, dass sich das Gerät PC-EWB 1187 in Übereinstimmung mit den folgenden Anforderungen befindet:

- Europäische Niederspannungsrichtlinie 2014 / 35 / EU
- EU-Richtlinie für elektromagnetische Verträglichkeit 2014 / 30 / EU
- Ökodesign Richtlinie 2009 / 125 / EG
- RoHS-Richtlinie 2011 / 65 / EU

Garantie

Garantiebedingungen

1. Gegenüber Verbrauchern gewähren wir bei privater Nutzung des Geräts eine Garantie von 24 Monaten ab Kaufdatum.
Ist das Gerät zur gewerblichen Nutzung geeignet, gewähren wir beim Kauf durch Unternehmer für das Gerät eine Garantie von 12 Monaten.
Die Garantiezeit für Verbraucher reduziert sich auf 12 Monate, sofern sie ein zur gewerblichen Nutzung geeignetes Gerät – auch teilweise – gewerblich nutzen.
2. Voraussetzung für unsere Garantieleistungen sind der Kauf des Geräts in Deutschland bei einem unserer Vertragshändler sowie die Übersendung einer Kopie des Kaufbelegs und dieses Garantiescheins an uns.
3. Befindet sich das Gerät zum Zeitpunkt des Garantiefalles im Ausland, muss es auf Kosten des Käufers uns zur Erbringung der Garantieleistungen zur Verfügung gestellt werden.
4. Mängel müssen innerhalb von 14 Tagen nach Erkennbarkeit uns gegenüber schriftlich angezeigt werden. Besteht der Garantieanspruch zu Recht, entscheiden wir, auf welche Art der Schaden / Mangel behoben werden soll, ob durch Reparatur oder durch Austausch eines gleichwertigen Geräts.

5. Garantieleistungen werden nicht für Mängel erbracht, die auf der Nichtbeachtung der Gebrauchsanweisung, unsachgemäßer Behandlung oder normaler Abnutzung des Geräts beruhen. Garantieansprüche sind ferner ausgeschlossen für leicht zerbrechliche Teile, wie zum Beispiel Glas oder Kunststoff. Schließlich sind Garantieansprüche ausgeschlossen, wenn nicht von uns autorisierte Stellen Arbeiten an dem Gerät vornehmen.
6. Durch Garantieleistungen wird die Garantiezeit nicht verlängert. Es besteht auch kein Anspruch auf neue Garantieleistungen. Diese Garantieerklärung ist eine freiwillige Leistung von uns als Hersteller des Geräts. Die gesetzlichen Gewährleistungsrechte (Nacherfüllung, Rücktritt, Schadensersatz und Minderung) werden durch diese Garantie nicht berührt.

Stand 06 2012

Garantieabwicklung

24 Stunden am Tag, 7 Tage in der Woche

Sollte Ihr Gerät innerhalb der Garantiezeit einen Mangel aufweisen, steht Ihnen die schnellste und komfortabelste Möglichkeit der Reklamationsanmeldung über unser SLI - Internet-Serviceportal zur Verfügung.

www.sli24.de

Bitte melden Sie direkt den Servicevorgang auf unserem Online Serviceportal www.sli24.de an. Sie erhalten wenige Sekunden nach Abschluss der Anmeldung ein kostenloses Versandticket per E-Mail übermittelt. Zusätzlich erhalten Sie weitere Informationen zur Abwicklung Ihrer Reklamation.

Mit Ihren persönlichen Zugangsdaten, die direkt nach Ihrer Anmeldung per E-Mail an Sie übermittelt werden, können Sie den Status Ihres Vorgangs auf unserem Serviceportal www.sli24.de online verfolgen.

Sie brauchen das kostenlose Versandticket nur noch auf die Verpackung Ihres gut verpackten Gerätes zu kleben und das Paket bei der nächsten Annahmestelle der Deutschen Post / DHL abzugeben. Der Versand erfolgt für Sie kostenlos an unser Servicecenter bzw. Servicepartner.

So einfach kann Service sein!

1. Anmelden
2. Einpacken
3. Ab zur Post damit

Fertig, so einfach geht es!

Bitte vergessen Sie nicht, dem Gerät eine Kopie Ihres Kaufbeleges (Kassenbon, Rechnung, Lieferschein) als Garantienachweis beizulegen, da wir sonst keine kostenlosen Garantieleistungen erbringen können.

Unser Serviceportal www.sli24.de bietet Ihnen weitere Leistungen an:

- Downloadbereich für Bedienungsanleitungen
- Downloadbereich für Firmwareupdates
- FAQ's, die Ihnen Problemlösungen anbieten
- Kontaktformular
- Zugang zu unseren Zubehör- und Ersatzteile-Webshops

Auch nach der Garantie sind wir für Sie da! – Kostengünstige Reparaturen zum Festpreis!

Bitte nehmen Sie in keinem Fall eine unfreie Einsendung Ihres Gerätes vor. Unfreie Lieferungen werden von uns nicht angenommen. Es entstehen Ihnen damit erhebliche Kosten.

Stand 06 2012

Entsorgung

Bedeutung des Symbols „Mülltonne“



Schonen Sie unsere Umwelt, Elektrogeräte gehören nicht in den Hausmüll.

Nutzen Sie die für die Entsorgung von Elektrogeräten vorgesehenen Sammelstellen und geben dort Ihre Elektrogeräte ab die Sie nicht mehr benutzen werden.

Sie helfen damit die potenziellen Auswirkungen, durch falsche Entsorgung, auf die Umwelt und die menschliche Gesundheit zu vermeiden.

Sie leisten damit Ihren Beitrag zur Wiederverwertung, zum Recycling und zu anderen Formen der Verwertung von Elektro- und Elektronik-Altgeräten.

Informationen, wo die Geräte zu entsorgen sind, erhalten Sie über Ihre Kommunen oder die Gemeindeverwaltungen.

Gebruiksaanwijzing

Dank u voor uw keuze van dit product. We hopen dat u er veel plezier van beleeft.

Symbolen in deze gebruiksaanwijzing

Belangrijke aanwijzingen voor uw veiligheid zijn speciaal gekenmerkt. Neem deze aanwijzingen strikt in acht om ongevallen en schade aan het apparaat te vermijden:

WAARSCHUWING:

Waarschuwt voor gevaren voor uw gezondheid en toont mogelijk letselrisico's.

LET OP:

Wijst op mogelijke gevaren voor het apparaat of andere voorwerpen.

OPMERKING:

Kenmerkt tips en informatie voor u.

Inhoud

Overzicht van de bedieningselementen	3
Algemene opmerkingen	12
Speciale veiligheidsinstructies voor dit apparaat	12
Beoogd gebruik	14
Het apparaat uitpakken	14
Omvang van de levering	14
Overzicht van de bedieningselementen	14
Afbeelding A	14
Afbeelding B	14
Opmerkingen voor het gebruik	15
Locatie	15
Elektrische aansluiting	15
Stand-by (Stand-by modus)	15
Het "Aanraakscherm" gebruiken.....	15
Maat van de ijsblokjes	15
Eco besparen (Energie besparingsmodus)	15
Bediening	15
Ijsblokjes maken.....	15
Het stoppen van feijsblokjesproductie	16
Indicator  (Ijsblokjesbak vol)	16
Indicator  (Water bijvullen).....	16

Reiniging en onderhoud	16
Container voor ijsblokjes	16
Behuizing en binnenkant.....	16
Overmatig water afvoeren	16
Opslaan	17
Probleemoplossing	17
Technische gegevens	17
Verwijdering	17
Betekenis van het symbool "vuilnisemmer"	17

Algemene opmerkingen

Lees voor de ingebruikname van dit apparaat de handleiding uiterst zorgvuldig door en bewaar deze goed, samen met het garantiebewijs, de kassabon en zo mogelijk de doos met de binnenverpakking. Geef ook de handleiding mee wanneer u de machine aan derden doorgeeft.

- Gebruik het apparaat uitsluitend privé en uitsluitend voor de voorgeschreven toepassing. Dit apparaat is niet geschikt voor commercieel gebruik.
- Gebruik het apparaat niet buiten. Bescherm het tegen hitte, directe zonnestralen, vocht (in geen geval in vloeistoffen dompelen) en scherpe randen. Gebruik het apparaat niet met vochtige handen. Bij vochtig of nat geworden apparaat onmiddellijk de stroomtoevoer onderbreken.
- Schakel het apparaat uit en onderbreek altijd de stroomtoevoer (trek aan de stekker, niet aan de kabel) wanneer u het apparaat niet gebruikt, hulpstukken aanbrengt, reinigt of wanneer storingen optreden.
- Laat het ingeschakelde apparaat **niet** zonder toezicht werken. Schakel het apparaat altijd uit voordat u de ruimte verlaat. Trek de netstekker uit de contactdoos.
- Het apparaat en de netkabel moeten regelmatig op zichtbare schade worden gecontroleerd. Wanneer u schade vaststelt, mag het apparaat niet meer worden gebruikt.
- Gebruik alleen originele reserveonderdelen.
- Laat om veiligheidsredenen geen verpakkingsdelen (plasticzak, doos, piepschuim, enz.) binnen het bereik van uw kinderen liggen.

WAARSCHUWING:

Laat kleine kinderen niet met de folie spelen.
Er bestaat gevaar voor verstikking!

Speciale veiligheidsinstructies voor dit apparaat

WAARSCHUWING:

- Gebruik alleen drinkwater zonder toevoegingen! De toevoegingen blijven in het watercircuit achter en verontreinigen het apparaat.

⚠ WAARSCHUWING:

- Sluit of dicht de ventilatieopeningen in de behuizing niet af.
- Beschadig het koelcircuit niet.
- Als het apparaat stopt met werken: Gebruik geen mechanische of andere middelen om het ontdooien te bespoedigen.
- Bewaar geen explosieve substanties, zoals een spuitbus met ontvlambaar drijfgas, in het apparaat.

⚠ LET OP:

Wacht ten minste 2 uur bij gebruik van het apparaat voor de eerste maal of na transport zodat de koelvloeistof kan zakken. Het apparaat kan anders beschadigd raken.

- Transporteer en bewaar het apparaat altijd rechtop.
- Plaats het apparaat niet op of direct naast warmtebronnen zoals ovens, radiatoren enz.
- Plaats het apparaat op een stabiele, horizontale en vlakke en ondergrond. Handhaaf een vrije ruimte van ten minste 15 cm tot muren of objecten.
- Repareer het apparaat niet zelf. Neem contact op met een bevoegde reparateur. Als een netsnoer van dit apparaat is beschadigd, moet het worden vervangen door een speciaal snoer dat verkrijgbaar is van de fabrikant of hun klantenservice.
- Dit apparaat kan alleen worden gebruikt door kinderen vanaf 8 jaar, personen met verminderde fysieke, zintuiglijke of mentale vermogens, of personen met onvoldoende kennis en ervaring als zij begeleid worden of zijn geïnstrueerd in het veilig gebruik van het apparaat en de gevaren begrijpen.
- Kinderen mogen niet met het apparaat spelen.

- Reinigen en gebruikersonderhoud mag niet door kinderen worden uitgevoerd zonder begeleiding.
- Volg de instructies die wij voor u hebben opgenomen in het hoofdstuk “Reiniging en onderhoud”.

Beoogd gebruik

Het is bedoeld voor huishoudelijke gebruik en soortgelijk toepassingen, bijvoorbeeld:

- In privékeukens in winkels, kantoren en andere werkomgevingen;
- Door gasten in hotels, motels en andere accommodatie;
- Bij het kamperen;
- In de landbouw.

Het apparaat mag **niet** voor de volgende zaken worden gebruikt:

- In catering en dergelijk commercieel gebruik.

Dit apparaat mag niet aan regen worden blootgesteld.

Het apparaat uitpakken

1. Verwijder het apparaat uit de verpakking.
2. Verwijder alle verpakkingsmaterialen, zoals folies, vulmaterialen, kabelbinders en kartonverpakking.
3. Controleer de omvang van de leveringen op compleetheid.
4. Indien er sprake is van ontbrekende onderdelen of duidelijke schade, dient het apparaat niet te worden gebruikt. Breng het apparaat onmiddellijk terug naar de verkoper.

i **OPMERKING:**

Er kan nog steeds stof of productieresten op het apparaat aanwezig zijn. Wij raden u aan het apparaat schoon te maken zoals beschreven onder “Reiniging en onderhoud”.

Omvang van de levering

- 1 Ijsblokjesmaker
- 1 Vulbeker (Maatbeker)
- 1 Ijsschep
- 1 Vervangende afsluiting voor de afvoeropening
- 1 Netsnoer





Overzicht van de bedieningselementen

Afbeelding A

- 1 Behuizing
- 2 Waterbak (binnenin het apparaat)
- 3 Ventilatieopeningen
- 4 Netaansluiting
- 5 Vervoer uitsparingen
- 6 Overtollig water-afvoeropening
- 7 Watertank (binnenin het apparaat)
- 8 Container voor ijsblokjes
- 9 Display en aanraakscherm (“Aanraakscherm” interface)

Afbeelding B

Weergave op display	Betekenis
MODE	De grootte van de ijsblokjes instellen
ON/OFF	Ijsblokjes maken starten / Ijsblokjes maken onderbreken / voltooid
S	Kleine ijsblokjes
M	Gemiddelde ijsblokjes
L	Grote ijsblokjes

Weergave op display	Betekenis
	Ijsblokjesbak vol
	Water bijvullen
	Draaiende display: Ijsblokjes worden gemaakt
	Knipperende display: Storing

Opmerkingen voor het gebruik

△ LET OP:

Wacht 2 uur voordat u het toestel voor het eerst in gebruik neemt en nadat u het toestel heeft verplaatst om de koelvloeistof tot rust te laten komen, de compressor kan anders beschadigd raken.

Locatie

- Zet het apparaat op een vlak en waterbestendig oppervlak.
- Zorg ervoor dat er voldoende ruimte is voor de luchtcirculatie die het apparaat nodig heeft.

Elektrische aansluiting

1. Steek de stekker van het netsnoer in de voedingsingang op de achterkant van het apparaat.
2. Let op dat de spanning op het toestel (het typeplaatje) overeenkomt met de hoofdspanning, voordat u het toestel op de stroomtoevoer aansluit.
3. Sluit het toestel aan op een goed geïnstalleerde muurstopcontact. Een signaaltoon klinken. Het apparaat staat in de stand-by modus.

Stand-by (Stand-by modus)

- De toetsen **ON/OFF** en **MODE** zijn verlicht op het scherm.
- De laatst gekozen maat van de ijsblokjes knippert.

Het "Aanraakscherm" gebruiken

Het apparaat wordt bediend via het aanraakscherm. Raak de weergegeven toetsen **ON/OFF** en **MODE** lichtjes aan met uw vinger om de corresponderende functies uit te voeren.

Maat van de ijsblokjes

U kunt kiezen uit 3 formaten:

- klein (S)
- gemiddeld (M)
- groot (L)

Eco besparen (Energie besparingsmodus)

Zodra de ijsblokjescontainer vol is, schakelt het apparaat naar de stand-by modus.

U behaalt meer profijt bij betere veiligheid en een lager energieverbruik.

Bediening

Ijsblokjes maken

ⓘ OPMERKING:

- Gebruik uit oogpunt van hygiëne geen ijsblokjes uit de eerste cyclus.
- De eerste ijsblokjes zullen klein zijn, afhankelijk van de water- en omgevingstemperatuur. De ijsblokjes zullen alleen maar groter worden in de volgende cyclus.
- Voor het beste resultaat raden wij een watertemperatuur aan van 7 °C tot 20 °C en een omgevingstemperatuur van 16 °C tot 25 °C.
- Bij snel invriezen kunnen de ijsblokjes een "melkachtig" uiterlijk krijgen. Dit is de lucht die in het water zit opgesloten en heeft geen invloed op de kwaliteit van de ijsblokjes.
- Als u graag heldere ijsblokjes wilt hebben, kunt u gekoeld water gebruiken na het eerst te hebben gekookt.

1. Zie afbeelding A op pagina 3. Trek de ijsblokjesbak er ongeveer half uit.
2. Gebruik de meegeleverde maatbeker om minstens 0,8 l tot een maximale van 1,7 l drinkwater door de ijsblokjesbak in de watertank te gieten.

ⓘ OPMERKING:

- U kunt de ijsblokjes bak er ook volledig uittrekken. In dit geval giet u het drinkwater rechtstreeks in de watertank.
- De **FULL** markering is te vinden op de watertank.

3. Sluit de ijsblokjesbak.
4. Start de productie van ijsblokjes door **ON/OFF** op de display aan te raken. Het indicatielampje  begint te draaien. De laatst gekozen maat van de ijsblokjes knippert.
5. Door **MODE** op het scherm aan te raken, kunt u de gewenste ijsblokjesgrootte selecteren. Een productiecycclus van ijsblokjes duurt tussen 8 en 12 minuten. Houd de ijsblokjesbak altijd gesloten tijdens het maken van ijsblokjes.

Het stoppen van feijsblokjesproductie

Raak **ON/OFF** aan op de display om het maken van ijsblokjes te stoppen.

OPMERKING:

Als u de productie handmatig onderbreekt, zal niet water dat niet meer nodig is terug naar de watertank worden geleid. Pas hierna zal het apparaat stoppen. Onvolledig gemaakte ijsblokjes blijven op de koelstangen hangen. Zodra deze blokjes voldoende zijn otdooid, zullen ze in de ijsblokjesbak vallen.

Indicator (ijsblokjesbak vol)

De temperatuursensor stopt de ijsblokjesproductie zodra de container voor ijsblokjes vol is. Het indicatielampje  gaat branden en u hoort verschillende geluidsignalen. Het apparaat schakelt naar de stand-by modus.

OPMERKING:

Wanneer u de ijsblokjesbak verwijdert, zal er wat water door de openingen op de vloer druppelen.

- Verwijder de ijsblokjes met behulp van de bijgeleverde ijsschep.
- De  indicator gaat uit, enkele momenten later begint de ijsblokjesproductie opnieuw.

Indicator (Water bijvullen)

De indicator gaat uit als de watertank bijna leeg is en er klinkt een pieptoon. De ijsblokjesproductie stopt automatisch.

- Leeg de ijsblokjesbak.
- Vul ijsblokjes bij zoals beschreven in het hoofdstuk "Ijsblokjes maken". Controleer de **FULL** markering in de watertank, omdat het apparaat nog water kan bevatten.
- Sluit de ijsblokjesbak.
- Raak **ON/OFF** op het scherm twee keer aan om de ijsblokjesproductie te hervatten. Het indicatielampje  gaat uit.

Reiniging en onderhoud

WAARSCHUWING:

- Schakel het apparaat uit en haal de stekker uit het stopcontact alvorens schoon te maken.
- Dompel het apparaat nooit in water om te reinigen. Dit vormt namelijk een risico op brand of elektrische schokken.

LET OP:

- Gebruik geen staalwol of andere schurende reinigingsproducten.
- Gebruik geen agressieve of schurende schoonmaakmiddelen.
- Gebruik geen chemicaliën, zuren, benzine of olieproducten.

OPMERKING:

- Ververs, uit oogpunt van hygiëne, het water in de tank na 24 uur.
- Verwijder de ijsblokjesbak na gebruik. Als de watertank open blijft, kunnen er geen schimmel of bacteriën vormen.

Behuizing en binnenkant

- Maak de behuizing en de binnenkant schoon met een vochtige doek.
- Gebruik een verdunde oplossing van azijn en water.

Overtollig water afvoeren

Voer het overtollige water af wanneer het toestel voor langere tijd niet in gebruik is. Laat het apparaat op een tafelrand rusten. Neem een kom en houd deze onder de afvoeropening voor het overtollige water.

Container voor ijsblokjes



Verwijder de container voor ijsblokjes en reinig deze met een niet-agressief schoonmaakmiddel onder stromend warm water.

- Verwijder de scheidingswand en trek de afsluiting uit de onderkant.
- Nadat het overtollige water is afgetapt, plaatst u de afsluiting terug in de opening en plaatst u de scheidingswand terug.

Opslaan

- Wij raden aan dat u het apparaat in de originele verpakking houdt wanneer u het voor langere tijd niet gebruikt.
- Bewaar het apparaat altijd buiten bereik van kinderen en op een droge, goed geventileerde plek.

Probleemoplossing

Probleem	Mogelijke oorzaak	Oplossing
Geen werking.	Geen stroomtoevoer.	Controleer het stopcontact met een ander apparaat. Steek de stekker goed in het stopcontact. Controleer de stop.
	Het apparaat is stuk.	Neem contact op met uw leverancier of specialist.
Luidruchtige compressor.	Stroomtoevoer te laag.	Schakel het apparaat uit en controleer de stroomtoevoer.
Het indicatorlampje  flinkt.	Waterniveau te laag.	Vul het water bij ⇔ "ijsblokjes maken".
De ijsblokjes zijn te klein.	De omgevingstemperatuur is te hoog.	Plaats het apparaat op een koelere plek. Zorg ervoor dat er voldoende luchtcirculatie rondom het apparaat is.
	De temperatuur van het water is te hoog.	Stop de productie van ijs. Voer wat water af en vul het weer met koud water (max. 20 °C).
	Maat van de ijsblokjes is verkeerd gekozen.	Gebruik de MODE toets om een van de grotere maten ijsblokjes M of L te selecteren.
	Kleinere ijsblokjes zijn normaal	tijdens de eerste productiecycli.
De ijsblokjes zijn te groot en kleven aan elkaar.	Temperatuur van het water of de omgeving te laag.	Stop de ijsblokjesproductie. Tap wat water af en vul bij met lauw water (max. 35 °C).
Het  icoon gaat branden.	De waterbak wordt geblokkeerd door te grote ijsblokjes.	Wacht totdat de ijsblokjes los komen te zitten. Schakel het apparaat weer in en gebruik ON/OFF om te herstarten.

Technische gegevens

Model:..... PC-EWB 1187
 Voeding: 220 - 240V~, 50 Hz
 Vermogen: 0,68A
 Ijsblokjesproductie: 10 - 15 kg / 24 uur
 Volume watertank: ong. 1,7 liter
 Koelvloeistof: R600a / 23 g
 Protectieklasse: I
 Klimaatklasse: T
 Nettogewicht: ong. 9,20 kg

Het recht om technische en ontwerp aanpassingen te maken in de loop van voortdurende productontwikkeling blijft voorbehouden.

Dit apparaat is gekeurd conform de op dit moment van toepassing zijnde CE-richtlijnen zoals bijvoorbeeld elektromagnetische compatibiliteit en laagspanningsvoorschriften en is geconstrueerd volgens de nieuwste veiligheids-technische voorschriften.

Verwijdering

Betekenis van het symbool "vuilnisemmer"



Bescherm ons milieu, elektrische apparaten horen niet in het huisafval.

Maak voor het afvoeren van elektrische apparaten gebruik van de voorgeschreven verzamelpunten en geef daar de elektrische apparaten af die u niet meer gebruikt.

Daardoor helpt u de potentiële effecten te voorkomen die een verkeerde afvoer op het milieu en de menselijke gezondheid kunnen hebben.

Op deze wijze levert u uw bijdrage aan het hergebruik, de recycling en andere verwerkingsvormen voor oude elektronische en elektrische apparaten.

Voor informatie over verzamelpunten voor uw apparaten kunt u contact opnemen met uw gemeente of gemeenteadministratie.

Mode d'emploi

Merci d'avoir choisi notre produit. Nous espérons que vous saurez profiter votre appareil.

Symboles de ce mode d'emploi

Les informations importantes pour votre sécurité sont particulièrement indiquées. Veillez à bien respecter ces indications afin d'éviter tout risque d'accident ou d'endommagement de l'appareil :



AVERTISSEMENT :

Prévient des risques pour votre santé et des risques éventuels de blessure.



ATTENTION :



Indique les risques pour l'appareil ou tout autre appareil.



NOTE :

Attire votre attention sur des conseils et informations.

Sommaire

Liste des différents éléments de commande	3
Notes générales	18
Conseils de sécurité spécifiques pour cet appareil	19
Utilisation prévue	20
Déballer l'appareil	20
Contenu de la livraison	20
Liste des différents éléments de commande	20
Figure A	20
Figure B	21
Notes d'utilisation	21
Choix de l'emplacement	21
Raccordement électrique	21
Veille (Mode veille)	21
Utiliser « l'écran tactile »	21
Taille des glaçons	21
Économie d'énergie (Mode d'économie d'énergie)	21
Utilisation	21
Faire des glaçons	21
Arrêt de la production de glaçons	22
Indicateur lumineux  (Plateau à glaçons plein)	22
Indicateur lumineux  (Remplir le réservoir d'eau)	22

Nettoyage et entretien	22
Récipient à glaçons	22
Boîtier et intérieur	22
Purge de l'eau résiduelle	22
Stockage	23
Dépannage	23
Données techniques	23
Élimination	23
Signification du symbole « Poubelle »	23

Notes générales

Lisez attentivement ce mode d'emploi avant de mettre l'appareil en marche pour la première fois. Conservez le mode d'emploi ainsi que le bon de garantie, votre ticket de caisse et si possible, le carton avec l'emballage se trouvant à l'intérieur. Si vous remettez l'appareil à des tiers, veuillez-le remettre avec son mode d'emploi.

- N'utilisez cet appareil que pour un usage privé et pour les tâches auxquelles il est destiné. Cet appareil n'est pas prévu pour une utilisation professionnelle.
- Ne l'utilisez pas en plein air. Protégez-le de la chaleur, des rayons directs du soleil, de l'humidité (ne le plongez en aucun cas dans l'eau) et des objets tranchants. N'utilisez pas cet appareil avec des mains humides. S'il arrive que de l'humidité ou de l'eau atteignent l'appareil, débranchez aussitôt le câble d'alimentation.
- Arrêtez l'appareil et débranchez toujours le câble d'alimentation de la prise de courant (en tirant sur la fiche et non pas sur le câble) si vous n'utilisez pas l'appareil, si vous installez les accessoires, pour le nettoyage ou en cas de panne.
- Ne laissez **jamais** fonctionner l'appareil sans surveillance. Lorsque vous quittez la pièce, toujours arrêter l'appareil. Débranchez la fiche de la prise.
- Il y a lieu d'inspecter l'appareil et le bloc d'alimentation régulièrement en vue d'éventuels signes d'endommagements. Lorsqu'un endommagement est détecté, l'appareil ne doit plus être utilisé.
- N'utilisez que les accessoires d'origine.
- Par mesure de sécurité vis-à-vis des enfants, ne laissez pas les emballages (sac en plastique, carton, polystyrène) à leur portée.



AVERTISSEMENT :

Ne pas laisser les jeunes enfants jouer avec le film.
Il y a risque d'étouffement !

Conseils de sécurité spécifiques pour cet appareil

AVERTISSEMENT :

- Utilisez uniquement de l'eau potable sans additif ! Les additifs restent dans le circuit d'eau et contaminent l'appareil.
- Ne fermez et ne scellez pas les orifices du boîtier.
- N'endommagez pas le circuit de refroidissement.
- En cas d'interruption de fonctionnement : Pour accélérer le dégivrage, ne pas utiliser de dispositifs mécaniques ou d'autres moyens.
- Ne stockez pas de substances explosives comme des aérosols contenant des gaz propulseurs inflammables dans l'appareil.

ATTENTION :

Attendez au moins 2 heures à la première utilisation de l'appareil ou après le transport car le liquide de refroidissement peut couler. Sinon, le compresseur peut s'endommager.

- Transportez et rangez toujours l'appareil en position verticale.
- Ne placez pas l'appareil sur ou à proximité directe de sources de chaleur telles qu'un four, un radiateur, etc.
- Placez l'appareil sur une surface plane, horizontale et stable. Conservez un espace d'au moins 15 cm par rapport aux murs ou objets.
- Ne réparez pas vous-même l'appareil. Veuillez prendre contact avec du personnel qualifié. Si un cordon électrique de cet appareil est endommagé, remplacez-le par un cordon spécial disponible auprès du fabricant ou de son service client.
- Cet appareil peut être utilisé par les enfants d'âge supérieur à 8 ans et par les personnes aux capacités sensorielles, physiques ou mentales réduites, ainsi que par les personnes sans expérience ou connaissances, tant qu'elles sont supervisées et

instruites à l'utilisation de l'appareil en sécurité et tant qu'elles en comprennent les risques.

- Les enfants ne doivent pas jouer avec l'appareil.
- Le nettoyage et l'entretien utilisateur ne doivent pas être effectués par les enfants sans supervision.
- Suivre les instructions que nous avons incluses pour vous dans le chapitre sur le « Nettoyage et entretien ».

Utilisation prévue

Il est prévu pour un usage domestique et pour les usages similaires tels que :

- Les espaces cuisines personnels des magasins, bureau et autres lieux de travail ;
- Par les invités dans les hôtels, motels et autre logement ;
- Les gîtes touristiques ;
- Le camping ;
- L'agriculture.

Son utilisation **n'est pas** prévue pour les cas suivants :

- La restauration et le commerce de gros.

Cet appareil ne doit pas être exposé à la pluie.

Déballer l'appareil

1. Retirez l'appareil de son emballage.
2. Retirez tous les matériaux d'emballage comme le film plastique, le rembourrage, les attache-câbles et la boîte.
3. Vérifiez que tout vous a bien été livré.
4. En cas de pièces manquantes ou de dégâts visibles, n'utilisez pas l'appareil. Renvoyez-le immédiatement à votre détaillant.

i NOTE :

Il se peut de la poussière ou des résidus de fabrication demeurent dans l'appareil. Nous vous recommandons de nettoyer l'appareil comme il est décrit dans le chapitre « Nettoyage et entretien ».

Contenu de la livraison

- 1 Machine à glaçons
- 1 Verre de remplissage (bec verseur de mesure)
- 1 Pelle à glaçons
- 1 Cache de remplacement pour l'ouverture de drainage
- 1 Cordon d'alimentation





Liste des différents éléments de commande

Figure A

- 1 Boîtier
- 2 Plateau à eau (à l'intérieur de l'appareil)
- 3 Orifices d'aération
- 4 Port d'alimentation électrique
- 5 Renforcements pour le transport

- 6 Eau résiduelle - Ouverture de drainage
- 7 Réservoir d'eau (à l'intérieur de l'appareil)
- 8 Récipient à glaçons
- 9 Écran d'affichage tactile (Interface « écran tactile »)

Figure B

Affiché sur l'écran	Signification
MODE	Sélectionner la taille des glaçons
ON/OFF	Mise en route de la fabrication de glaçons / Interrompre / finir la fabrication de glaçons
S	Glaçons de petite taille
M	Glaçons de moyenne taille
L	Glaçons de grande taille
	Plateau à glaçons plein
	Remplir le réservoir d'eau
	Affichage rotatif : Glaçons en cours de fabrication
	Affichage clignotant : Faute

Notes d'utilisation

ATTENTION :

Veillez respecter une période d'attente de 2 heures avant de mettre en marche l'appareil pour la première fois après l'avoir déplacé afin de laisser le temps au liquide de refroidissement de se positionner correctement, faute de quoi le compresseur pourrait être endommagé.

Choix de l'emplacement

- Poser toujours l'appareil sur une surface résistante à l'eau.
- S'assurer que l'emplacement permet une circulation d'air suffisante pour l'appareil.

Raccordement électrique

1. Branchez la prise du cordon d'alimentation de l'appareil dans le port situé sur l'arrière de l'appareil.
2. Assurez-vous que la tension de l'appareil (plaque signalétique) corresponde à la tension fournie avant de le connecter à l'alimentation sur secteur.
3. Branchez l'appareil sur une prise murale correctement installée. Un signal sonore retentit. L'appareil est en mode veille.

Veille (Mode veille)

- Les boutons **ON/OFF** et **MODE** s'allument sur l'écran.
- L'indicateur de la dernière taille des glaçons sélectionnée clignote.

Utiliser « l'écran tactile »

Cet appareil fonctionne à l'aide de l'écran tactile. Touchez les boutons **ON/OFF** et **MODE** affichés avec le doigt pour exécuter les fonctions.

Taille des glaçons

Vous avez le choix entre 3 tailles :

- petite (S)
- moyenne (M)
- grande (L)

Économie d'énergie (Mode d'économie d'énergie)

Lorsque le réceptacle à glaçons est plein, l'appareil passe en mode veille.

Vous profitez d'une meilleure sécurité et d'une faible consommation d'énergie.

Utilisation

Faire des glaçons

NOTE :

- Pour des raisons d'hygiène, n'utilisez pas les glaçons du premier cycle.
- Il se peut que les premiers glaçons soient petits en fonction de la température de l'eau et de la température ambiante. Les glaçons deviendront plus gros lors du cycle suivant.
- Pour obtenir les meilleurs résultats, essayez d'utiliser de l'eau entre 7 °C et 20 °C et une température ambiante entre 16 °C et 25 °C.
- Le givrage rapide peut donner un aspect « laiteux » aux glaçons. Ceci est dû à l'air qui est piégé dans l'eau et n'a pas d'effet sur la qualité des glaçons.
- Si vous souhaitez obtenir des glaçons clairs, utilisez de l'eau potable froide qui a été bouillie.

1. Consultez la figure A sur la page 3. Placez le plateau à glaçon environ à mi-chemin.
2. À l'aide du verre doseur, versez au moins 0,8 l d'eau potable et au plus 1,7 l, dans le réservoir d'eau par le plateau à glaçons.

NOTE :

- Vous pouvez également sortir entièrement le plateau à glaçons. Dans ce cas, versez l'eau directement dans le réservoir à eau.
- La marque **FULL** se trouve sur le réservoir à eau.

3. Fermer le plateau à glaçons.
4. Démarrez la production de glaçons en appuyant sur **ON/OFF** sur l'écran. Le voyant  se met à tourner. L'indicateur de la dernière taille des glaçons sélectionnée clignote.
5. Touchez **MODE** sur l'écran pour sélectionner la taille des glaçons désirée. Un cycle de fabrication de glaçon dure entre 8 et 12 minutes. Laissez le plateau à glaçons fermer pendant la fabrication de glaçons.

Arrêt de la production de glaçons

Appuyez sur **ON/OFF** sur l'écran pour interrompre la fabrication de glaçons.

NOTE :

Si le fonctionnement est interrompu manuellement, l'eau qui n'est plus nécessaire sera renvoyée vers le réservoir à eau. L'appareil s'arrête uniquement après. Les glaçons à moitié finis restent suspendus sur les tiges de refroidissement. Dès qu'ils ont suffisamment fondus, ils tomberont dans le plateau à glaçons.

Indicateur lumineux (Plateau à glaçons plein)

Le capteur de température interrompt la production de glaçons dès que le récipient à glaçons est plein.

Le voyant  s'allume alors, et l'appareil émettra plusieurs tonalités. L'appareil passe en mode veille.

NOTE :

Lorsque vous retirez le plateau à glaçons, il se peut que de l'eau s'écoule sur le sol par les orifices.

- Retirez les glaçons à l'aide de la pelle à glaçons qui est fournie.
- L'indicateur lumineux  s'éteint et quelques instants plus tard la production de glaçons reprend.

Indicateur lumineux (Remplir le réservoir d'eau)

L'indicateur lumineux s'allume si le réservoir d'eau est presque vide et un signal sonore retenti. La production de glaçons est automatiquement interrompue.

- Videz le plateau à glaçons.
- Remplissez avec de l'eau potable comme indiqué dans le chapitre « Faire des glaçons ». Il se peut qu'il y ait encore de l'eau dans l'appareil, vérifiez la marque **FULL** dans le réservoir à eau.
- Fermez le plateau à glaçons.
- Touchez **ON/OFF** deux fois pour reprendre la production des glaçons. L'indicateur lumineux  s'éteint.

Nettoyage et entretien



AVERTISSEMENT :

- Éteignez l'appareil avant de le nettoyer et débranchez la prise électrique.
- N'immergez jamais l'appareil pour le nettoyer. Cela pourrait causer des chocs électriques ou des incendies.



ATTENTION :

- N'utilisez pas de brosses en fer ou d'outils abrasifs.
- N'utilisez pas de produits de nettoyage agressifs ou abrasifs.
- N'utilisez pas de produits chimiques ou acide ou à base d'essence ou d'huile.

NOTE :

- Pour des raisons d'hygiène, changez l'eau du réservoir au bout de 24 heures.
- Retirez le plateau à glaçons après usage. Si le réservoir à eau reste ouvert, il se peut que des moisissures ou des bactéries se forment.

Récipient à glaçons

Retirez le récipient à glaçons et nettoyez-le sous le robinet à l'aide d'un détergent léger.

Boîtier et intérieur

- Nettoyez le boîtier et l'intérieur à l'aide d'un chiffon humide.
- Utilisez une solution à base de vinaigre dilué et d'eau.

Purge de l'eau résiduelle



Purgez l'eau résiduelle si l'appareil n'est pas utilisé durant une période prolongée. Posez l'appareil au bord d'une table. Placez un bol sous l'ouverture de purge pour vider l'eau résiduelle.

- Retirez la paroi de séparation, et retirez le réceptacle de la partie inférieure.
- Une fois que toute l'eau résiduelle est drainée, remettez le réceptacle dans l'ouverture, puis remettez la paroi de séparation en place.

Stockage

- Nous vous recommandons de conserver l'appareil dans son emballage d'origine si vous pensez que vous n'allez pas l'utiliser pendant de longues périodes.
- Conservez toujours l'appareil hors de portée des enfants et dans un endroit sec et bien aéré.

Dépannage

Problème	Cause possible	Solution
Ne fonctionne pas.	Absence d'alimentation.	Essayez la prise avec un autre appareil.
		Branchez correctement la fiche secteur.
		Vérifiez le disjoncteur principal.
	L'appareil est défectueux.	Contactez notre centre de service ou un spécialiste.
Compresseur bruyant.	Alimentation sur secteur trop faible.	Éteignez l'appareil et vérifiez l'alimentation sur secteur.
L'indicateur lumineux  clignote.	Remplir le réservoir d'eau.	Remplissez d'eau ⇔ « Faire des glaçons ».
Les glaçons sont trop petits.	Température ambiante trop élevée.	Placer l'appareil dans un endroit plus frais. S'assurer d'une circulation d'air suffisante autour de l'appareil.
	La température de l'eau est trop élevée.	Arrêtez la production de glace. Vider l'eau et remplir d'eau froide (max. 20 °C).
	Une mauvaise taille des glaçons a été sélectionnée.	Appuyez sur le bouton MODE pour sélectionner l'une des plus grandes tailles de glaçon, M ou L .
	Les petits cubes de glace sont de taille normale pendant les premiers cycles de production.	
Les glaçons sont trop gros et collent entre eux.	La température de l'eau ou celle de l'air ambiant est trop basse.	Cessez la production de glace. Drainez de l'eau et remplissez avec de l'eau refroidie (max. 35 °C).
L'icône  s'allume.	Le plateau à glaçons est bloqué par des glaçons trop gros.	Attendez que les glaçons de desserrent. Rallumez l'appareil. Utilisez ON/OFF pour redémarrer.

Données techniques

Caractéristiques techniques : PC-EWB 1187
 Tension d'alimentation : 220 - 240 V~, 50 Hz
 Puissance d'entrée : 0,68 A
 Production de glaçons : 10 - 15 kg/24 heures
 Volume du réservoir d'eau : env. 1,7 litres
 Liquide de refroidissement : R600a/23 g
 Classe de protection : I
 Classe de climat : T
 Poids net : env. 9,20 kg

Nous nous réservons le droit d'apporter des modifications techniques ainsi que des modifications de conception dans le cadre du développement continu de nos produits.

Cet appareil a été contrôlé d'après toutes les directives européennes actuelles applicables, comme par exemple concernant la compatibilité électromagnétique et la basse tension. Cet appareil a été fabriqué en respect des réglementations techniques de sécurité les plus récentes.

Élimination

Signification du symbole « Poubelle »



Protégez votre environnement, ne jetez pas vos appareils électriques avec les ordures ménagères.

Utilisez, pour l'élimination de vos appareils électriques, les bornes de collecte prévues à cet effet où vous pouvez vous débarrasser des appareils que vous n'utilisez plus.

Vous contribuez ainsi à éviter les impacts potentiels dans l'environnement et sur la santé de chacun, causés par une mauvaise élimination de ces déchets.

Vous contribuez aussi au recyclage sous toutes ses formes des appareils électriques et électroniques usagés.

Vous trouverez toutes les informations sur les bornes d'élimination des appareils auprès de votre commune ou de l'administration de votre communauté.

Manual de instrucciones

Le agradecemos la confianza depositada en este producto y esperamos que disfrute de su uso.

Símbolos en este manual de instrucciones

Advertencias importantes para su seguridad están señaladas en especial. Siga estas advertencias incondicionalmente, para evitar accidentes y daños en el aparato:



AVISO:

Advierte ante los peligros para su salud y demuestra posibles riesgos de herida.



ATENCIÓN:



Indica los posibles riesgos para el aparato u otros objetos.



NOTA:

Pone en relieve consejos e informaciones para usted.

Contenidos

Indicación de los elementos de manejo	3
Notas generales	24
Consejos de seguridad especiales para este aparato ..	24
Uso previsto	26
Desembalaje del aparato.....	26
Contenido en la entrega.....	26
Indicación de los elementos de manejo	26
Figura A.....	26
Figura B.....	26
Notas de uso	27
Ubicación.....	27
Conexión eléctrica.....	27
Espera (Modo de espera).....	27
Utilización de la "Pantalla Táctil".....	27
Tamaño de cubito de hielo.....	27
Ahorro ecológico (Modo de ahorro energético).....	27
Utilización	27
Realización de cubitos de hielo	27
Parar la producción de cubitos de hielo	28
Luz piloto  (Bandeja de cubitos de hielo llena)	28
Luz piloto  (Rellenar agua)	28

Limpieza y mantenimiento.....	28
Recipiente de cubitos de hielo	28
Carcasa e interior.....	28
Drenaje del agua residual	28
Almacenamiento	29
Resolución de problemas.....	29
Datos técnicos	29
Eliminación	29
Significado del símbolo "Cubo de basura"	29

Notas generales

Antes de la puesta en servicio de este aparato lea detenidamente el manual de instrucciones y guarde éste bien incluido la garantía, el recibo de pago y si es posible también el cartón de embalaje con el embalaje interior. En caso de dejar el aparato a terceros, también entregue el manual de instrucciones.

- Solamente utilice el aparato para el uso privado y para el fin previsto. Este aparato no está destinado para el uso profesional.
- No lo utilice al aire libre. No lo exponga al calor, a la entrada directa de rayos de sol, a la humedad (en ningún caso sumerja el aparato en agua) y a los cantos agudos. No utilice el aparato con las manos húmedas. En caso de que el aparato esté húmedo o mojado retire de momento la clavija de la caja de enchufe.
- Desconecte el aparato y siempre retire la clavija de la caja de enchufe (por favor tire de la clavija y no del cable), cuando no quiera utilizar el aparato, montar piezas o en caso de limpieza o defectos.
- **No** utilice el aparato sin vigilancia. En caso de salir de la habitación, desconecte siempre el aparato. Retire la clavija de la caja de enchufe.
- El aparato y el cable de alimentación de red se deben controlar regularmente para garantizar que no estén dañados. En caso de que se comprobara un daño, no se podrá seguir utilizando el aparato.
- Solamente utilice accesorios originales.
- Para la seguridad de sus niños no deje material de embalaje (Bolsas de plástico, cartón, poliestireno etc.) a su alcance.



AVISO:

No deje jugar a los niños con la lámina.
¡Existe peligro de asfixia!

Consejos de seguridad especiales para este aparato



AVISO:

- Utilice solamente agua potable sin aditivos. Los aditivos permanecen en el circuito del agua y contaminan el aparato.

⚠ AVISO:

- No cierre ni selle las ventilaciones de la carcasa.
- No dañe el circuito refrigerante.
- En caso de interrupción del funcionamiento: No utilice dispositivos mecánicos u otros medios para acelerar la descongelación.
- No guarde sustancias explosivas, como recipientes de aerosoles con propelente inflamable, dentro del dispositivo.

⚠ ATENCIÓN:

Espere, como mínimo, 2 horas cuando utilice el aparato por primera vez o después del transporte de manera que el refrigerante pueda estabilizarse. Si no, el compresor puede resultar dañado.

- Realice el transporte y el almacenamiento siempre con el aparato en posición vertical.
- No coloque el aparato encima ni cerca de una fuente de calor como los hornos, radiadores, etcétera.
- Coloque el aparato sobre una superficie estable, horizontal y nivelada. Mantenga una distancia de, al menos, 15 cm con respecto a las paredes u objetos.
- No repare usted mismo el aparato. Contacte con personal autorizado. Si el cable de alimentación de este aparato resulta dañado debe ser sustituido con un cable especial que podrá encontrar a través del fabricante o de su servicio al cliente.
- Pueden utilizar este aparato niños mayores de 8 años y personas con minusvalías físicas, sensoriales o mentales, o sin experiencia ni conocimientos, siempre que se les someta a supervisión o se les instruya respecto a su uso de forma segura y de manera que entiendan los peligros existentes.
- Los niños no deben jugar con el aparato.

- La limpieza y el mantenimiento no deben realizarlo niños sin supervisión.
- Siga las instrucciones que hemos incluido en el capítulo “Limpieza y mantenimiento”.

Uso previsto

Su uso previsto es en el hogar y ambientes similares, tales como:

- Áreas de cocina de tiendas, oficinas y otras áreas de trabajo;
- Habitaciones de hoteles, moteles y otros alojamientos;
- Alojamientos bed and breakfast;
- Campings;
- En agricultura.

No es apto para las siguientes aplicaciones:

- En servicios de catering y uso similar al por mayor.

Este aparato no debe estar expuesto a la lluvia.

Desembalaje del aparato

1. Extraiga el dispositivo de su embalaje.
2. Retire todos los materiales de embalaje, como papel de aluminio, sujeta cables y envolturas de cartón.
3. Compruebe que todas las piezas estén presentes.
4. Si hay piezas faltantes o daños evidentes, no utilice el dispositivo. Devuélvalo inmediatamente al vendedor.

i NOTA:

Puede que el aparato todavía tenga algo de polvo o residuos del proceso de fabricación. Recomendamos que limpie el aparato tal y como se describe en el apartado de “Limpieza y mantenimiento”.

Contenido en la entrega

- 1 Productor de cubitos de hielo
- 1 Taza de llenado (Cubeta de medición)
- 1 Pala de hielo
- 1 Cierre de sustitución para abertura de drenaje
- 1 Cable de suministro de energía



Indicación de los elementos de manejo

Figura A

- 1 Carcasa
- 2 Bandeja de agua (dentro del aparato)
- 3 Aberturas de ventilación
- 4 Conexión de corriente
- 5 Rebajes de transporte
- 6 Agua residual - abertura de drenaje
- 7 Depósito de agua (dentro del aparato)
- 8 Recipiente para los cubitos de hielo
- 9 Pantalla táctil (Interfaz de “Pantalla Táctil”)

Figura B

Se muestra en la pantalla	Significado
MODE	Ajuste del tamaño de los cubitos de hielo
ON/OFF	Empieza a hacer cubitos de hielo / Interrupción / final de producción de cubitos de hielo
S	Tamaño pequeño de cubito de hielo
M	Tamaño medio de cubito de hielo
L	Tamaño grande de cubito de hielo

Se muestra en la pantalla	Significado
	Bandeja de cubitos de hielo llena
	Rellenar agua
	Girando muestra que se están haciendo cubitos de hielo Destellando muestra: fallo

Notas de uso

ATENCIÓN:

Espera un periodo de 2 horas antes de la operación inicial y después de mover el aparato para que se asiente el refrigerante; si no, el compresor puede resultar dañado.

Ubicación

- Coloque el dispositivo sobre una superficie plana y resistente al agua.
- Asegúrese de que, al hacerlo, el dispositivo disponga de suficiente circulación de aire.

Conexión eléctrica

1. Insertar el enchufe del aparato del cable suministro de energía en la cavidad de la parte posterior del aparato.
2. Asegúrese de que el voltaje del aparato (placa de especificaciones) se corresponde con el voltaje de la red antes de conectar el aparato al suministro de corriente.
3. Conecte el aparato a una toma de corriente adecuada. Sonará un tono de señal. El aparato está en modo de espera.

Espera (Modo de espera)

- Los botones **ON/OFF** y **MODE** se iluminan en la pantalla.
- Destella el tamaño de cubito de hielo que se estableció por última vez.

Utilización de la "Pantalla Táctil"

El aparato se maneja mediante la pantalla táctil. Toque suavemente los botones mostrados **ON/OFF** y **MODE**, con su dedo para ejecutar las funciones.

Tamaño de cubito de hielo

Se pueden elegir entre 3 tamaños:

- pequeño (**S**)
- medio (**M**)
- grande (**L**)

Ahorro ecológico (Modo de ahorro energético)

Una vez lleno el recipiente de cubitos el aparato pasa al modo de espera.

Usted se beneficia de una seguridad mayor y de un consumo menor de energía.

Utilización

Realización de cubitos de hielo

NOTA:

- No utilice los cubitos de hielo del primer ciclo por razones higiénicas.
- Los primeros cubitos de hielo serán pequeños dependiendo de la temperatura del agua y la temperatura ambiente. Los cubitos de hielo sólo crecerán más en el ciclo siguiente.
- Para obtener mejores resultados, regule una temperatura de agua de entre 7 °C y 20 °C así como una temperatura ambiente de entre 16 °C y 25 °C.
- Debido a la rápida congelación, los cubitos de hielo pueden parecer "lechosos". Esto es debido al aire atrapado en el agua y no influye en la calidad de los cubitos de hielo.
- Si desea cubitos de hielo transparentes, utilice agua potable enfriada que haya sido hervida en primer lugar.

1. Consulte la figura A de la página 3. Tire de la bandeja de cubitos de hielo hasta la mitad.
2. Utilizando la cubeta de medición suministrada como guía, vierta por lo menos 0,8 l de agua potable, hasta un máximo de 1,7 l, en el depósito de agua a través de la bandeja de cubitos de hielo.

NOTA:

- También puede sacar la bandeja de cubitos de hielo completamente. Al hacerlo así se vierte el agua potable directamente en el depósito.
- La marca de **FULL** puede encontrarse en el depósito.

3. Cierre la bandeja de cubitos de hielo.
4. Comience la producción de cubitos de hielo tocando **ON/OFF** en la pantalla. La lámpara indicadora  gira. Destella el tamaño de cubito de hielo que se estableció por última vez.
5. Tocar **MODE** en la pantalla permite seleccionar el tamaño deseado de cubito de hielo. Un ciclo de producción de cubitos de hielo dura entre 8 y 12 minutos. Mantenga la bandeja de cubitos de hielo cerrada durante la producción de cubitos de hielo.

Parar la producción de cubitos de hielo

Toque **ON/OFF** en la pantalla para detener la producción de cubitos de hielo.

NOTA:

Si la operación se interrumpe manualmente, el agua que ya no se necesita se devuelve al depósito. Sólo entonces se para el aparato. Los cubitos de hielo medio terminados se quedan suspendidos en las barras de refrigeración. Tan pronto como se deshuelan lo suficiente, caerán en la bandeja de cubitos de hielo.

Luz piloto (Bandeja de cubitos de hielo llena)

El sensor de temperatura para la producción de cubitos de hielo tan pronto como el recipiente de cubitos de hielo está lleno.

La lámpara indicadora  se ilumina entonces y se oyen varios tonos sonoros. El aparato pasa al modo de espera.

NOTA:

Al quitar la bandeja de cubitos de hielo, algo de agua goteará por los agujeros sobre el suelo.

- Retire los cubitos de hielo con la pala para los cubitos.
- La luz piloto  se apaga y en breve tiempo la producción de cubitos de hielo comienza de nuevo.

Luz piloto (Rellenar agua)

La luz piloto se enciende si el depósito de agua está casi cerca y suena un pitido. La producción de cubitos de hielo se para automáticamente.

- Vacíe la bandeja de cubitos de hielo.
- Rellene con agua potable según lo descrito en el capítulo "Realización de cubitos de hielo". Como todavía puede haber agua en el aparato, compruebe la marca de **FULL** en el depósito de agua.
- Cierre la bandeja de cubitos de hielo.
- Tocar dos veces **ON/OFF** en la pantalla para volver a la producción de cubitos de hielo. La luz piloto  se apaga.

Limpeza y mantenimiento

AVISO:

- Apague el dispositivo antes de limpiar y desconecte el enchufe de red.
- Nunca sumerja el aparato en agua para limpiarlo. Hacerlo puede llevar a una descarga eléctrica o fuego.

ATENCIÓN:

- No utilice cepillos de alambre ni otras herramientas abrasivas.
- No utilice agentes de limpieza duros ni abrasivos.
- No utilice productos químicos, ácidos, petróleo ni aceite.

NOTA:

- Por razones higiénicas cambie el agua del depósito después de 24 horas.
- Quite la bandeja de cubitos de hielo después del uso. Si el depósito de agua se queda abierto no se puede formar moho ni bacterias.

Recipiente de cubitos de hielo

Extraiga el recipiente para los cubitos de hielo y límpielo con detergente suave debajo del agua del grifo.

Carcasa e interior

- Limpie la carcasa y el interior con un paño húmedo.
- Utilice una solución de vinagre y agua diluidos.

Drenaje del agua residual

Drene el agua residual si el aparato no se utiliza durante un periodo más largo de tiempo. Repose el aparato en una orilla de mesa. Coger una taza y sostenerla bajo la abertura de drenaje para el agua residual.



- Retirar la pared divisora y extraer el cierre del fondo.
- Después de drenar el agua residual, poner el cierre nuevamente en la abertura y recolocar la pared divisora.

Almacenamiento

- Se recomienda que mantenga el aparato en el paquete original si no piensa utilizarlo durante períodos largos.

- Mantenga siempre el aparato fuera del alcance de los niños, en un lugar seco y bien ventilado.

Resolución de problemas

Problema	Posibles causas	Solución
No funciona.	No hay corriente.	Pruebe la toma con otro aparato. Enchufe el cable correctamente. Compruebe el disyuntor de circuito principal.
	El aparato está defectuoso.	Póngase en contacto con nuestro centro de servicios o con un especialista.
Ruido del compresor.	Suministro de corriente muy bajo.	Desconecte el aparato y compruebe el suministro de corriente.
La luz piloto  parpadea.	Rellenar agua.	Rellenar agua ⇔ "Realización de cubitos de hielo".
Los cubitos de hielo son muy pequeños.	La temperatura alrededor es demasiado elevada.	Coloque el dispositivo en un lugar más fresco. Asegúrese de que el dispositivo disponga de una circulación de aire adecuada alrededor.
	La temperatura del agua es demasiado alta.	Retire un poco de agua y rellene con agua fría (máx. 20 °C).
	El tamaño de cubito de hielo se ha seleccionado incorrectamente.	Usar el botón MODE para seleccionar uno de los tamaños más grandes de cubito de hielo M o L .
	Es normal que salgan cubitos de hielo más pequeños durante los primeros ciclos de producción.	
Los cubitos de hielo son demasiado grandes y se pegan.	La temperatura del agua o la temperatura ambiente es demasiado baja.	Pare la producción de cubitos de hielo. Drene algo de agua y rellene con agua tibia (max. 35 °C).
Se ilumina el icono  .	La bandeja de agua se bloquea por cubitos de hielo demasiado grandes.	Espera hasta que los cubitos de hielo se suelten. Encienda de nuevo el aparato. Utilice ON/OFF para reiniciar.

Datos técnicos

Modelo: PC-EWB 1187
 Tensión de alimentación: 220 - 240 V~, 50 Hz
 Alimentación: 0,68 A
 Producción de cubitos de hielo: 10 - 15 kg / 24 horas
 Volumen de depósito de agua: aprox. 1,7 litros
 Refrigerante: R600a / 23 g
 Clase de protección: I
 Tipo de clima: T
 Peso neto: aprox. 9,20 kg

El derecho de realizar modificaciones técnicas y de diseño en el curso del desarrollo continuo del producto está reservado.

Este aparato se ha examinado según las normativas actuales y vigentes de la Comunidad Europea, como p.ej. compatibilidad electromagnética y directiva de baja tensión y se ha construido según las más nuevas especificaciones en razón de la seguridad.

Eliminación

Significado del símbolo "Cubo de basura"



Proteja nuestro medio ambiente, aparatos eléctricos no forman parte de la basura doméstica.

Haga uso de los centros de recogida previstos para la eliminación de aparatos eléctricos y entregue allí sus aparatos eléctricos que no vaya a utilizar más.

Ayudará en evitar las potenciales consecuencias, a causa de una errónea eliminación de desechos, para el medio ambiente y la salud humana.

Con ello, contribuirá a la recuperación, al reciclado y a otras formas de reutilización de los aparatos viejos eléctricos y electrónicos.

La información cómo se debe eliminar los aparatos, se obtiene en su ayuntamiento o su administración municipal.

Istruzioni per l'uso

Grazie per aver scelto il nostro prodotto. Vi auguriamo un buon utilizzo del dispositivo.

Simboli per questo manuale di istruzioni per l'uso

Le indicazioni importanti per la propria sicurezza sono indicati appropriatamente. Osservare assolutamente queste indicazioni, per evitare incidenti e danni all'apparecchio:



AVVISO:

Previene i rischi della propria salute ed indica possibili rischi di ferite.



ATTENZIONE:

Indica possibili pericoli per l'apparecchio o altri oggetti.



NOTA:

Mette in risalto consigli ed informazioni.

Indice

Elementi di comando.....	3
Note generali	30
Avvertenze di sicurezza specifiche per questo apparecchio	31
Uso previsto	32
Disimballaggio dell'apparecchio	32
Nella fornitura.....	32
Elementi di comando.....	33
Figura A	33
Figura B	33
Note per l'uso	33
Posizione.....	33
Collegamento elettrico	33
Standby (Modalità standby)	33
Utilizzo del "Touchscreen"	33
Dimensioni dei cubetti di ghiaccio	33
Eco Save (Funzione di risparmio energetico)	33
Uso.....	33
Come preparare i cubetti di ghiaccio	33
Interruzione della produzione di cubetti di ghiaccio.....	34
Spia  (Vassoio dei cubetti di ghiaccio pieno)	34
Spia  (Riempimento d'acqua).....	34
Pulizia e manutenzione	34
Contenitore dei cubetti di ghiaccio.....	35
Involucro e parte interna	35
Spurgo dell'acqua residua	35

Conservazione	35
Risoluzione di problemi	35
Dati tecnici	36
Smaltimento	36
Significato del simbolo "Eliminazione"	36

Note generali

Prima di mettere in funzione questo apparecchio, leggere molto attentamente le istruzioni per l'uso e conservarle con cura unitamente al certificato di garanzia, allo scontrino e, se possibile, alla scatola di cartone con la confezione interna. Se passate l'apparecchio a terzi, consegnate anche le istruzioni per l'uso.

- Utilizzare l'apparecchio esclusivamente per scopi privati e conformemente al tipo di applicazione previsto. Questo prodotto non è stato concepito ai fini di un impiego in ambito industriale.
- Non utilizzarlo all'aperto. Proteggerlo dal calore, nonché dall'esposizione diretta ai raggi solari e dall'umidità (non immergerlo mai in sostanze liquide) e tenerlo a distanza da oggetti con spigoli affilati. Non utilizzare l'apparecchio con le mani umide. Nel caso in cui si bagni o si inumidisca l'apparecchio, staccare immediatamente la spina.
- Disattivare l'apparecchio e staccare sempre la spina dalla relativa presa (prendendo in mano la spina, non tirando il cavo) allorché non si utilizza l'apparecchio, quando si applicano degli accessori oppure nel caso in cui lo si debba pulire o si siano manifestate anomalie.
- **Non** mettere in funzione l'apparecchio senza sorveglianza. Spegnerne sempre l'apparecchio, se si desidera uscire dalla stanza. Estrarre la spina dalla presa.
- Controllare regolarmente che l'apparecchio e il cavo non presentino tracce di danneggiamento. In tal caso l'apparecchio non deve più essere utilizzato.
- Utilizzare esclusivamente accessori originali.
- Per sicurezza tenere l'imballaggio (sacchetto di plastica, scatola, polistirolo, ecc.) fuori dalla portata dei bambini.



AVVISO:

Non lasciar giocare i bambini piccoli con la pellicola.
Pericolo di soffocamento!

Avvertenze di sicurezza specifiche per questo apparecchio

AVVISO:

- Usare esclusivamente acqua potabile senza additivi! Gli additivi rimangono nel circuito idrico e contaminano l'apparecchio.
- Non chiudere o sigillare le bocchette di ventilazione nella parte esterna.
- Non danneggiare il circuito di raffreddamento.
- In caso di interruzione di funzionamento: Per accelerare lo scongelamento, non utilizzare dispositivi meccanici o altri mezzi.
- Non conservare sostanze esplosive, come bombolette aerosol contenenti propellente infiammabile all'interno del dispositivo.

ATTENZIONE:

Attendere almeno 2 ore quando si usa l'apparecchio per la prima volta o dopo il trasporto il modo che il liquido di raffreddamento possa depositarsi. Diversamente il compressore potrebbe subire danni.

- Trasportare e conservare l'apparecchio sempre rivolto verso l'alto.
- Non posizionare l'apparecchio sopra o vicino a fonti di calore come forni, radiatori, ecc.
- Posizionare l'apparecchio su una superficie orizzontale piana, stabile e regolare. Mantenere una distanza di almeno 15 cm da pareti e oggetti.
- Non riparare l'apparecchio da soli; contattare invece il personale autorizzato. Se un cavo di alimentazione dell'apparecchio è danneggiato, esso deve essere sostituito con un cavo speciale disponibile presso il produttore oppure l'assistenza clienti.

- L'apparecchio può essere utilizzato dai bambini da 8 anni in su e dalle persone con ridotte abilità fisiche, sensoriali o mentali o mancanza di esperienza e conoscenza sotto la diretta supervisione o dietro istruzioni sull'uso sicuro dell'apparecchio e sui possibili pericoli derivanti dal suo utilizzo.
- I bambini non devono giocare con l'apparecchio.
- Pulizia e manutenzione non devono essere eseguiti da bambini senza supervisione.
- Seguire le istruzioni riportate nel capitolo "Pulizia e manutenzione".

Uso previsto

L'apparecchio è destinato a uso domestico e applicazioni simili, come:

- Cucine per personale di negozi, uffici e altri ambienti di lavoro;
- Ospiti di hotel, motel e altri tipi di alloggio;
- Bed and breakfast;
- Campeggi;
- In agricoltura;

Non è destinato al seguente utilizzo:

- Per catering e altri usi commerciali.

L'apparecchio non deve essere esposto alla pioggia.

Disimballaggio dell'apparecchio

1. Estrarre l'apparecchio dall'imballaggio.
2. Rimuovere tutti i materiali di imballaggio come pellicole, materiali di riempimento, supporti cavi e cartone.
3. Controllare che siano presenti tutte le parti.
4. In caso di parti mancanti o danni, on utilizzare l'apparecchio. Restituirlo immediatamente al rivenditore.

i NOTA:

Possono essere presenti polvere o residui di lavorazione sull'apparecchio. Pulire l'apparecchio come descritto nella sezione "Pulizia e manutenzione".

Nella fornitura





- 1 Macchina per cubetti di ghiaccio
- 1 Tazza di riempimento (misurino)
- 1 Pala per ghiaccio
- 1 Chiusura sostitutiva per l'apertura di scarico
- 1 Cavo di alimentazione

Elementi di comando

Figura A

- 1 Alloggiamento
- 2 Vassoio dell'acqua (all'interno dell'apparecchio)
- 3 Aperture di ventilazione
- 4 Collegamento all'alimentazione
- 5 Scanalature per il trasporto
- 6 Acqua residua - apertura di scarico
- 7 Serbatoio dell'acqua (all'interno dell'apparecchio)
- 8 Contenitore dei cubetti di ghiaccio
- 9 Display e touch screen (interfaccia "Touchscreen")

Figura B

Mostrato sul display	Significato
MODE	Impostazione delle dimensioni dei cubetti di ghiaccio
ON/OFF	Inizia a produrre cubetti di ghiaccio / Interruzione / fine della preparazione dei cubetti di ghiaccio
S	Cubetti di ghiaccio di piccole dimensioni
M	Cubetti di ghiaccio di medie dimensioni
L	Cubetti di ghiaccio di grandi dimensioni
	Vassoio dei cubetti di ghiaccio pieno
	Riempimento d'acqua
	Display in rotazione: Cubetto di ghiaccio in preparazione
	Display lampeggiante: Guasto

Note per l'uso

ATTENZIONE:

Attendere 2 ore prima di mettere in funzione l'apparecchio e dopo aver spostato l'apparecchio per permettere al refrigerante di raggiungere tutti i componenti; in caso contrario, il compressore potrebbe subire danni.

Posizione

- Posizionare il dispositivo su una superficie piana e impermeabile.
- Assicurarsi che il posizionamento consenta una circolazione d'aria sufficiente per l'apparecchio.

Collegamento elettrico

1. Inserire la spina dell'apparecchio del cavo di alimentazione nella presa sul retro dell'apparecchio.
2. Controllare che la tensione dell'apparecchio (targhetta nominale) corrisponda alla tensione dell'alimentazione

principale prima di effettuare il collegamento all'alimentazione.

3. Collegare l'apparecchio a una presa installata correttamente. Sarà emesso un segnale acustico. Il dispositivo è in modalità stand-by.

Standby (Modalità standby)

- I pulsanti **ON/OFF** e **MODE** si illuminano nel display.
- Le ultime dimensioni impostate per i cubetti di ghiaccio lampeggiano.

Utilizzo del "Touchscreen"

L'apparecchio viene gestito mediante il touchscreen. Toccare i tasti visualizzati **ON/OFF** e **MODE** gentilmente con il dito per eseguire le funzioni.

Dimensioni dei cubetti di ghiaccio

È possibile scegliere tra 3 dimensioni differenti:

- piccole (**S**)
- medie (**M**)
- grandi (**L**)

Eco Save (Funzione di risparmio energetico)

Una volta che il contenitore dei cubetti di ghiaccio raggiunge la massima capacità, l'apparecchio passa in modalità standby.

Ciò consente di ottenere una maggiore sicurezza e un minor consumo di energia.

Uso

Come preparare i cubetti di ghiaccio

NOTA:

- Per motivi igienici, non utilizzare i cubetti di ghiaccio provenienti dal primo ciclo.
- I primi cubetti di ghiaccio saranno piccoli a seconda della temperatura dell'acqua e della temperatura ambiente. I cubetti di ghiaccio saranno più grandi nel ciclo successivo.
- Per migliori risultati, impostare una temperatura dell'acqua tra 7 °C e 20 °C e una temperatura ambiente tra 16 °C e 25 °C.
- In seguito al surgelamento rapido, i cubetti possono apparire "lattiginosi". Quest'effetto dipende dall'aria intrappolata nell'acqua e non influisce negativamente sulla qualità dei cubetti di ghiaccio.
- Se si vogliono cubetti di ghiaccio normali, utilizzare acqua potabile fresca appena bollita.

1. Far riferimento alla figura A a pagina 3. Tirare il vassoio dei cubetti di ghiaccio di circa la metà.

- Utilizzando il misurino fornito come guida, versare almeno 0,8 ℓ di acqua potabile, ad un massimo di 1,7 ℓ, nel serbatoio dell'acqua tramite il vassoio per cubetti di ghiaccio.

NOTA:

- È possibile anche tirare completamente il vassoio di cubetti di ghiaccio. Facendo così si versa l'acqua potabile direttamente nel serbatoio dell'acqua.
- Il segno **FULL** è presente sul serbatoio dell'acqua.

- Chiudere il serbatoio dei cubetti di ghiaccio.
- Iniziare la produzione dei cubetti di ghiaccio toccando **ON/OFF** sul display. La spia luminosa  ruota. Le ultime dimensioni impostate per i cubetti di ghiaccio lampeggiano.
- Toccando **MODE** sul display sarà possibile selezionare le dimensioni desiderate per i cubetti di ghiaccio. Un ciclo di produzione di cubetti di ghiaccio dura tra 8 e 12 minuti. Tenere il vassoio dei cubetti di ghiaccio durante la produzione degli stessi.

Interruzione della produzione di cubetti di ghiaccio

Toccare **ON/OFF** sul display per interrompere la produzione di cubetti di ghiaccio.

NOTA:

Se il funzionamento è interrotto manualmente, l'acqua non più necessaria è riportata nel serbatoio dell'acqua. Solo dopo l'apparecchio si ferma. I cubetti rimasti a metà restano sospesi nel circuito di raffreddamento. Non appena sciolti l'acqua verrà trasportata nel vassoio per cubetti di ghiaccio.

Spia (Vassoio dei cubetti di ghiaccio pieno)

Il sensore temperature interrompe la produzione di cubetti di ghiaccio non appena il contenitore dei cubetti di ghiaccio è pieno. Successivamente la spia luminosa  si accende e verranno uditi diversi segnali acustici. L'apparecchio passa in modalità standby.

NOTA:

Quando si rimuove il vassoio di cubetti di ghiaccio, dell'acqua potrebbe scorrere attraverso i fori sul pavimento.

- Rimuovere i cubetti di ghiaccio con la palette per cubetti di ghiaccio in dotazione.
- La spia  si spegne e, poco dopo, ricomincia la produzione di cubetti di ghiaccio.

Spia (Riempimento d'acqua)

La spia si accende quando il serbatoio dell'acqua è quasi vuoto. Contemporaneamente si sente un bip. La produzione di cubetti di ghiaccio si interrompe immediatamente.

- Svuotare il vassoio dei cubetti di ghiaccio.
- Riempire con acqua potabile come descritto nel capitolo "Come preparare i cubetti di ghiaccio". Poiché potrebbe esserci acqua nell'apparecchio, controllare il segno **FULL** nel serbatoio dell'acqua.
- Chiudere il vassoio dei cubetti di ghiaccio.
- Toccare due volte **ON/OFF** sul display per riprendere la produzione dei cubetti di ghiaccio. La spia  si spegne.

Pulizia e manutenzione

AVVISO:

- Disattivare il dispositivo prima di pulire e scollegare la spina principale.
- Non immergere l'apparecchio in acqua per pulirlo. Ciò può causare incendi o scosse elettriche.

ATTENZIONE:

- Non usare pagliette o altri oggetti abrasivi.
- Per la pulizia non usare detersivi forti o abrasivi.
- Non utilizzare agenti chimici, acidi e derivati di petrolio e benzina.

i NOTA:

- Per motivi igienici, cambiare l'acqua nel serbatoio ogni 24 ore.
- Rimuovere il vassoio per cubetti di ghiaccio dopo l'uso. Se il serbatoio dell'acqua resta aperto, potrebbero formarsi batteri e muffa.

Contenitore dei cubetti di ghiaccio

Togliere il contenitore dei cubetti di ghiaccio e pulirlo con un detergente neutro sotto acqua calda corrente.

Involucro e parte interna

- Pulire l'involucro e la parte interna con un panno umido.
- Utilizzare una soluzione diluita di acqua e aceto.

Spurgo dell'acqua residua



Spurgare l'acqua residua se non si utilizza l'apparecchio per periodi prolungati. Poggiare l'apparecchio su un bordo del tavolo. Prendere una ciotola e tenerla sotto l'apertura di scarico dell'acqua residua.

- Rimuovere la parete divisoria ed estrarre la chiusura dal fondo.
- Dopo che l'acqua residua è stata scaricata, rimettere la chiusura nell'apertura e riposizionare la parete divisoria.

Conservazione

- Si consiglia di tenere il dispositivo nella confezione originale se l'apparecchio non sarà usato per lunghi periodi.
- Tenere sempre l'apparecchio fuori dalla portata dei bambini in un luogo asciutto e ben ventilato.

Risoluzione di problemi

Problema	Possibili cause	Soluzione
Mancato funzionamento.	Assenza di alimentazione.	Controllare la presa con un'altro apparecchio.
		Inserire la spina correttamente.
	Controllare l'interruttore di circuito principale.	
	L'apparecchio risulta difettoso.	Contattare il centro assistenza e un tecnico.
Rumori anomali dal compressore.	Alimentazione insufficiente.	Spegnere l'apparecchio e controllare l'alimentazione.
La spia  lampeggia.	Riempimento d'acqua.	Rabboccare acqua → "Come preparare i cubetti di ghiaccio".
I cubetti di ghiaccio sono troppo piccoli.	La temperatura circostante è troppo alta.	Posizionare l'apparecchio in un luogo più freddo. Assicurarsi che ci sia un'adeguata circolazione d'aria intorno all'apparecchio.
	La temperatura dell'acqua è troppo alta.	Interrompere la produzione degli ghiaccio. Drenare un po' d'acqua e riempire con acqua fredda (max. 20 °C).
	Le dimensioni dei cubetti di ghiaccio sono state selezionate in modo errato.	Utilizzare il pulsante MODE per selezionare una delle dimensioni maggiori per i cubetti di ghiaccio M o L .
	Cubetti di ghiaccio più piccoli sono normali durante i primi cicli di produzione.	
Cubetti di ghiaccio troppo grandi; I cubetti si attaccano l'uno all'altro.	Temperatura dell'acqua o temperature ambiente troppo bassa.	Interrompere la produzione di cubetti di ghiaccio. Drenare dell'acqua e riempire nuovamente l'acqua tiepida (max. 35 °C).
L'icona  si accende.	Il vassoio dell'acqua è bloccato a causa dei cubetti di ghiaccio troppo grandi.	Attendere che i cubetti di ghiaccio si siano sciolti. Accendere nuovamente il dispositivo. Utilizzare ON/OFF per ricominciare.

Dati tecnici

Modello:..... PC-EWB 1187
Tensione di alimentazione: 220 - 240 V~, 50 Hz
Ingresso alimentazione:..... 0,68 A
Produzione cubetti di ghiaccio:..... 10 - 15 kg / 24 ore
Capacità serbatoio dell'acqua:..... ca. 1,7 ℓ
Refrigerante: R600a / 23 g
Classe di protezione: I
Classe climatica: T
Peso netto: ca. 9,20 kg

Si riserva il diritto di apportare modifiche tecniche e di design nel corso dello sviluppo del prodotto.

Questo apparecchio è stato controllato sulla base di tutte le direttive CE attuali in vigore in questo settore, quali per esempio la normativa in materia di compatibilità elettromagnetica e la direttiva in materia di bassa tensione, ed è stato costruito conformemente alle norme di sicurezza più moderne.

Smaltimento

Significato del simbolo "Eliminazione"



Salvaguardare l'ambiente, gli elettrodomestici non vanno eliminati come rifiuti domestici.

Per l'eliminazione degli elettrodomestici, fare uso dei posti di raccolta previsti per questo tipo  e porre quegli elettrodomestici che non sono più in uso.

Si contribuisce così ad evitare un effetto potenziale sull'ambiente e sulla salute, dovuto magari ad una eliminazione sbagliata.

Questo significa un contributo personale alla riutilizzazione, al riciclaggio e altre forme di utilizzazione di elettrodomestici ed apparecchi elettronici usati.

Si possono trovare le corrispondenti informazioni sugli appositi luoghi di raccolta, nelle amministrazioni dei comuni.

Instruction Manual

Thank you for choosing our product. We hope you will enjoy using the appliance.

Symbols in these Instruction Manual

Important information for your safety is specially marked. It is essential to comply with these instructions in order to avoid accidents and prevent damage to the appliance:



WARNING:

This warns you of dangers to your health and indicates possible injury risks.



CAUTION:



This refers to possible hazards to the appliance or other objects.



NOTE:

This highlights tips and information.

Contents

Overview of the Components.....	3
Special Safety Instructions for this Appliance.....	37
Intended Use	39
Unpacking the Appliance.....	39
Scope of Delivery.....	39
Overview of the Components.....	39
Figure A.....	39
Figure B.....	39
Notes for Use.....	39
Location.....	39
Electrical Connection	40
Standby (Standby Mode).....	40
Using the "Touchscreen".....	40
Ice Cube Size.....	40
Eco Save (Power Saving Mode).....	40
Operation	40
Making Ice Cubes	40
Stop Ice Cube Production	40
Indicator Lamp  (Ice Cube Tray Full)	40
Indicator Lamp  (Water Refill).....	40

Cleaning and Maintenance	41
Ice Cube Container	41
Casing and Interior.....	41
Drain Residual Water	41
Storage.....	41
Troubleshooting.....	41
Technical Data.....	42
Disposal	42
Meaning of the "Dustbin" Symbol	42

General Notes

Read the operating instructions carefully before putting the appliance into operation and keep the instructions including the warranty, the receipt and, if possible, the box with the internal packing. If you give this appliance to other people, please also pass on the operating instructions.

- The appliance is designed exclusively for private use and for the envisaged purpose. This appliance is not fit for commercial use.
- Do not use it outdoors. Keep it away from sources of heat, direct sunlight, humidity (never dip it into any liquid) and sharp edges. Do not use the appliance with wet hands. If the appliance is humid or wet, unplug it immediately.
- When cleaning or putting it away, switch off the appliance and always pull out the plug from the socket (pull the plug itself, not the lead) if the appliance is not being used and remove the attached accessories.
- Do **not** operate the appliance without supervision. If you leave the room you should always turn the appliance off. Remove the plug from the socket.
- The appliance and the mains lead have to be checked regularly for signs of damage. If damage is found the appliance must not be used.
- Use only original spare parts.
- In order to ensure your children's safety, please keep all packaging (plastic bags, boxes, polystyrene etc.) out of their reach.



WARNING:

Do not allow small children to play with the foil.
There is a danger of suffocation!

Special Safety Instructions for this Appliance



WARNING:

- Only use drinking water without additives! Additives remain in the water circuit and contaminate the appliance.
- Do not close or seal the vents in the housing.

 **WARNING:**

- Do not damage the refrigerant circuit.
- In case of interruption of operation: To speed up the defrosting do not use mechanical appliances or other means.
- Do not store any explosive substances such as aerosol containers containing flammable propellant inside the appliance.

 **CAUTION:**

Wait at least 2 hours when using the appliance for the first time or after transport so that the refrigerant can sink. Otherwise the compressor may become damaged.

- Always transport and store the appliance upright.
- Do not place the appliance on or directly next to heat sources such as ovens, radiators, etc.
- Place the appliance on a stable, horizontal, and level surface. Maintain a gap of at least 15 cm to walls or objects.
- Do not repair the appliance by yourself. Please contact authorized personnel. If a power cord from this appliance becomes damaged, it must be replaced by a special cord which is available from the manufacturer or their customer service.
- This appliance can be used by children aged from 8 years and above and persons with reduced physical, sensory or mental capabilities or lack of experience and knowledge if they have been given supervision or instruction concerning use of the appliance in a safe way and understand the hazards involved.
- Children shall not play with the appliance.
- Cleaning and user maintenance shall not be made by children without supervision.
- Follow the instructions that we have included for you in the chapter on “Cleaning and Maintenance”.

Intended Use

It is intended for use in the household and in similar applications, such as:

- In personal kitchen areas in shops, offices and other work areas;
- By guests in hotels, motels and other accommodation;
- In bed and breakfast accommodation;
- To use for camping;
- In agriculture.

It is **not** intended for the following use:

- In catering and similar wholesale use.

This appliance may not be exposed to the rain.

Unpacking the Appliance

1. Remove the appliance from its packaging.
2. Remove all packaging materials like foils, filling materials, cable holders, and carton packaging.
3. Check the scope of deliveries for completeness.
4. If there are missing parts or obvious damage, do not use the appliance. Return it to your retailer immediately.

i NOTE:

There may still be dust or production remains on the appliance. We recommend that you clean the appliance as described under "Cleaning and Maintenance".

Scope of Delivery



- 1 Ice cube maker
- 1 Fill cup (Measuring beaker)
- 1 Ice shovel
- 1 Replacement closure for drainage opening
- 1 Power supply cord

Overview of the Components

Figure A

- 1 Housing
- 2 Water tray (inside the appliance)
- 3 Ventilation openings
- 4 Mains connection
- 5 Transport recesses
- 6 Residual water - drainage opening
- 7 Water tank (inside the appliance)
- 8 Ice cube container
- 9 Display and touch screen ("Touchscreen" interface)

Figure B

Shown on Display	Meaning
MODE	Setting the size of the ice cubes
ON/OFF	Start making ice cubes / Interrupt / finish making ice cubes
S	Small ice cube size
M	Medium ice cube size
L	Large ice cube size
	Ice cube tray full
	Water refill
	Rotating display: Ice cube being made Flashing display: Fault

Notes for Use

⚠ CAUTION:

Please observe a waiting period of 2 hours before initial operation and after moving the appliance for the refrigerant to settle; otherwise the compressor can be damaged.

Location

- Place the appliance on a flat, water-resistant surface.
- Make sure that the placement allows sufficient air circulation for the appliance.

Electrical Connection

1. Insert the appliance plug of the power supply cord into the socket on the back of the appliance.
2. Be sure the voltage of the appliance (rating plate) corresponds with the mains voltage before connecting to mains power supply.
3. Connect the appliance to a properly installed wall outlet. A signal tone will sound. The appliance is in standby mode.

Standby (Standby Mode)

- The buttons **ON/OFF** and **MODE** are illuminated in the display.
- The ice cube size that was last set is flashing.

Using the “Touchscreen”

The appliance is operated through the touchscreen. Touch the displayed buttons **ON/OFF** and **MODE** gently with your finger to execute the functions.

Ice Cube Size

You may choose between 3 sizes:

- small (S)
- medium (M)
- large (L)

Eco Save (Power Saving Mode)

Once the ice cube container is full the appliance switches into standby mode.

You benefit from better safety and lower energy consumption.

Operation

Making Ice Cubes

i NOTE:

- For hygienic reasons do not use the ice cubes from the first cycle.
 - The first few ice cubes will be small depending on the water temperature and ambient temperature. The ice cubes will only grow larger in the following cycle.
 - For best results, aim for a water temperature of between 7 °C and 20 °C as well as an ambient temperature of between 16 °C and 25 °C.
 - Due to fast freezing the ice cubes can look “milky”. This is the air trapped in the water and does not influence the quality of the ice cubes.
 - If you want clear ice cubes, use chilled drinking water which has firstly been boiled.
1. Refer to figure A on page 3. Pull the ice cube tray about half way.
 2. Using the supplied measuring beaker as a guide, pour at least 0.8 l drinking water, to a maximum of 1.7 l, into the water tank through the ice cube tray.

i NOTE:

- You can also pull out the ice cube tray completely. By doing so you pour the drinking water directly into the water tank.
 - The **FULL** mark can be found on the water tank.
3. Close the ice cube tray.
 4. Start ice cube production by touching **ON/OFF** on the display. The indicator lamp  rotates. The ice cube size that was last set is flashing
 5. Touching **MODE** on the display allows you to select the desired ice cube size. An ice cube making cycle lasts between 8 and 12 minutes. Keep the ice cube tray closed during ice cube making.

Stop Ice Cube Production

Touch **ON/OFF** on the display to stop ice cube production.

i NOTE:

If operation is manually interrupted, water which is no longer needed is fed back to the water tank. Only then will the appliance stop. Half-finished ice cubes remain suspended on the cooling rods. As soon as it is sufficiently thawed, it will fall off and drop into the ice cube tray.

Indicator Lamp (Ice Cube Tray Full)

The temperature sensor stops the ice cube production as soon as the ice cube container is full.

The indicator lamp  then lights up and you hear several signal tones. The appliance switches into standby mode.

i NOTE:

When removing the ice cube tray, some water will drip through the holes onto the floor.

- Remove the ice cubes with the supplied ice cube scoop.
- The indicator lamp  turns off and a few moments later ice cube production starts again.

Indicator Lamp (Water Refill)

The indicator lamp turns on if the water tank is nearly empty and a beep tone sounds. Ice cube production is automatically halted.

- Empty the ice cube tray.
- Refill with potable water as described in chapter “Make ice cubes”. Since there may still be water in the appliance, check the **FULL** mark in the water tank.
- Close the ice cube tray.
- Touch **ON/OFF** two times on the display to resume the ice cube production. The indicator lamp  turns off.

Cleaning and Maintenance

WARNING:

- Switch off the appliance before cleaning and disconnect the mains plug.
- Never immerse the appliance in water to clean it. Doing so may lead to electric shock or fire.

CAUTION:

- Do not use wire brushes or other abrasive implements.
- Do not use harsh or abrasive cleaning agents.
- Do not use chemicals, acids, petrol or oil products.

NOTE:

- For hygienic reasons exchange the water in the tank after 24 hours.
- Remove the ice cube tray after use. If the water tank remains open no mould or bacteria can form.

Take a bowl and hold it under the drainage opening for the residual water.

- Remove the dividing wall and pull the closure out of the bottom.
- After the residual water has been drained, put the closure back into the opening and replace the dividing wall.

Ice Cube Container

Remove the ice cube container and clean it with a mild detergent under running warm water.

Casing and Interior

- Clean casing and interior with a damp cloth.
- Use a diluted solution of vinegar and water.

Drain Residual Water

Drain the residual water if the appliance is not in use for a longer period of time. Rest the appliance on a table edge.

Storage

- We recommend that you keep the appliance in the original packaging if you do not intend using it for long periods.
- Always keep the appliance out of the reach of children in a dry, well-ventilated place.

ENGLISH

Troubleshooting

Problem	Possible Cause	Solution
No function.	No power supply.	Test the socket with another appliance.
		Plug in the mains plug correctly.
		Check the main circuit breaker.
	The appliance is faulty.	Contact our service centre or a specialist.
Compressor noisy.	Mains power supply too low.	Turn the appliance off and check the mains power supply.
Indicator lamp  flashes.	Water refill.	Refill water ⇔ "Making Ice Cubes".

Problem	Possible Cause	Solution
The ice cubes are too small.	Surrounding temperature is too high.	Place the appliance in a cooler location. Make sure there is adequate air circulation around the appliance.
	The water temperature is too high.	Stop the ice production. Drain some water and refill cold water (max. 20 °C).
	Ice cube size has been wrongly selected.	Use the MODE button to select one of the larger ice cube sizes M or L .
	Smaller ice cubes are normal during the first production cycles.	
Ice cubes are too large and stick together.	Water temperature or ambient temperature too low.	Stop ice cube production. Drain off some water and refill with lukewarm water (max. 35 °C).
The  icon lights up.	The water tray is blocked by oversized ice cubes.	Wait until the ice cubes are loosened. Switch the appliance on again. Use ON/OFF to restart.

Technical Data

Model:..... PC-EWB 1187
 Voltage supply:..... 220 - 240V~, 50 Hz
 Power input: 0.68A
 Ice cube production:..... 10 - 15 kg /24 hours
 Water tank volume: approx. 1.7 litres
 Refrigerant: R600a /23 g
 Protection class:..... I
 Climate class:..... T
 Net weight: approx. 9.20 kg

The right to make technical and design modifications in the course of continuous product development remains reserved.

This appliance has been tested according to all relevant current CE guidelines, such as electromagnetic compatibility and low voltage directives, and has been constructed in accordance with the latest safety regulations.

Disposal

Meaning of the “Dustbin” Symbol



Protect our environment: do not dispose of electrical equipment in the domestic waste.
Please return any electrical equipment that you will no longer use to the collection points provided for their disposal.

This helps avoid the potential effects of incorrect disposal on the environment and human health.

This will contribute to the recycling and other forms of re-utilisation of electrical and electronic equipment.

Information concerning where the equipment can be disposed of can be obtained from your local authority.

Instrukcja obsługi

Dziękujemy za wybór naszego produktu. Mamy nadzieję, że korzystanie z urządzenia sprawi Państwu radość.

Symbole użyte w tej instrukcji obsługi

Ważne informacje dotyczące bezpieczeństwa użytkownika są specjalnie wyróżnione. Koniecznie stosuj się do tych wskazówek, aby uniknąć wypadków i uszkodzenia urządzenia:

OSTRZEŻENIE:

Ostrzega przed zagrożeniami dla zdrowia i wskazuje na potencjalne ryzyka obrażeń.



UWAGA:

Wskazuje na potencjalne zagrożenia dla urządzenia lub innych przedmiotów.

WSKAZÓWKA:

Wyróżnia porady i informacje ważne dla użytkownika.

Spis treści

Przegląd elementów obsługi	3
Ogólne uwagi	43
Specjalne wskazówki bezpieczeństwa dla urządzenia ..	44
Przeznaczenie	45
Wypakowanie urządzenia	45
Zakres dostawy	45
Przegląd elementów obsługi	46
Rysunek A	46
Rysunek B	46
Wskazówki dotyczące użytkowania	46
Lokalizacja	46
Połączenie elektryczne	46
Gotowości (Tryb gotowości)	46
Korzystanie z „ekranu dotykowego”	46
Rozmiar kostki lodu	46
Eco Save (Funkcja oszczędzania energii)	46
Obsługa	46
Przygotowywanie kostek lodu	46
Zatrzymanie wytwarzania kostek lodu	47
Kontrolka 	47
(Tacka na kostki lodu została zapełniona)	47
Kontrolka  (Konieczność dolań wody)	47
Czyszczenie i konserwacja	47
Pojemnik na kostki lodu	48
Obudowa i wnętrze	48
Spust wody resztkowej	48

Przechowywanie	48
Usterki i sposoby ich usuwania	48
Dane techniczne	49
Warunki gwarancji	49
Usuwanie	49
Znaczenie symbolu „Pojemnik na śmieci”	49

Ogólne uwagi

Przed uruchomieniem urządzenia proszę bardzo dokładnie przeczytać instrukcję obsługi. Proszę zachować ją wraz z kartą gwarancyjną, paragonem i w miarę możliwości również kartonem z opakowaniem wewnętrznym. Przekazując urządzenie innej osobie, oddaj jej także instrukcję obsługi.

- Proszę wykorzystywać urządzenie jedynie dla prywatnego celu, jaki został przewidziany dla urządzenia. Urządzenie to nie zostało przewidziane do użytku w ramach działalności gospodarczej.
- Proszę nie korzystać z urządzenia na zewnątrz. Proszę trzymać urządzenie z daleka od ciepła, bezpośredniego promieniowania słonecznego, wilgoci (w żadnym wypadku nie zanurzać w substancjach płynnych) oraz ostrych krawędzi. Proszę nie obsługiwać urządzenia wilgotnymi dłońmi. Jeżeli urządzenie jest wilgotne lub mokre, proszę natychmiast wyciągnąć wtyczkę.
- Jeżeli nie korzystacie Państwo z urządzenia, jeżeli chcecie Państwo zamontować jakieś akcesoria, w celu wyczyszczenia lub w przypadku jakichkolwiek zakłóceń, proszę zawsze wyłączyć urządzenie i wyciąć wtyczkę z gniazdka (należy ciągnąć za wtyczkę, nie za przewód).
- Pracującego urządzenia nie należy pozostawiać bez nadzoru. Przed opuszczeniem pomieszczenia urządzenie należy zawsze wyłączać i wyciągać wtyczkę sieciową z gniazda.
- Należy regularnie sprawdzać, czy urządzenie i kabel sieciowy nie są uszkodzone. W razie uszkodzenia należy przestać korzystać z urządzenia.
- Proszę stosować tylko oryginalne akcesoria.
- Dla bezpieczeństwa dzieci proszę nie zostawiać swobodnie dostępnych części opakowania (torby plastikowe, kartony, styropian itp.).

OSTRZEŻENIE:

Nie pozwalaj dzieciom bawić się folią.
Niebezpieczeństwo uduszenia!

Specjalne wskazówki bezpieczeństwa dla urządzenia

OSTRZEŻENIE:

- Używać wyłącznie wody pitnej bez dodatków! Dodatki pozostają w układzie wodnym i zanieczyszczają urządzenie.
- Nie zamykać ani nie zatykać wywietrzników w obudowie.
- Nie uszkodzić obiegu chłodziwa.
- W przypadku przerwy w pracy: Nie używać urządzeń mechanicznych ani innych środków do przyspieszenia procesu odmrażania.
- Nie przechowuj w tym urządzeniu materiałów wybuchowych, takich jak puszki z aerozolem, zawierające łatwopalny gaz pędny.

UWAGA:

Odczekać co najmniej 2 godziny przed pierwszym użyciem lub po transporcie urządzenia, aby chłodziwo mogło spłynąć. W przeciwnym razie kompresor może ulec uszkodzeniu.

- Urządzenie należy zawsze przewozić i przechowywać w pozycji pionowej.
- Nie umieszczać urządzenia na lub w bezpośrednim sąsiedztwie źródeł ciepła takich, jak piecyków, grzejników, itp.
- Umieścić urządzenie na stabilnej, poziomej i równej powierzchni. Zachować co najmniej 15 cm odstępu od ścian lub przedmiotów.
- Nie naprawiać urządzenia samodzielnie. Należy skontaktować się z upoważnionym pracownikiem. Jeśli kabel zasilający urządzenia jest uszkodzony, należy go wymienić na specjalny przewód, który dostępny jest u producenta lub w punktach obsługi klienta.
- Urządzenie to może być używane przez dzieci w wieku lat 8 lub starsze, osoby z obniżoną sprawnością fizyczną, zmysłową lub umysłową, osoby z brakiem doświadczenia i wiedzy, jeśli są one nadzorowane lub gdy je poinstruowano jak korzystać z tego urzą-

dzenia w bezpieczny sposób, i gdy zdają sobie sprawę z istniejących niebezpieczeństw.

- Dzieci nie powinny bawić się tym urządzeniem.
- Czyszczenie i konserwacja nie powinny być wykonywane przez dzieci bez nadzoru.
- Przestrzegać instrukcji, jakie znajdują się w rozdziale „Czyszczenie i konserwacja”.

Przeznaczenie

Przeznaczone jest do użycia w gospodarstwach domowych oraz podobnych zastosowaniach, takich jak:

- w kuchniach dla personelu w sklepach, w biurach i innych miejscach pracy;
- przez gości w hotelach, motelach i innych miejscach zakwaterowania;
- w placówkach oferujących noclegi wraz ze śniadaniem;
- na biwakach;
- w rolnictwie.

Nie jest ono przeznaczone do użytku:

- w usługach cateringowych ani podobnych masowych zastosowaniach.

Urządzenia nie należy narażać na działanie deszczu.

Wypakowanie urządzenia

1. Wyjmij urządzenie z opakowania.
2. Usuń wszystkie elementy opakowania, takie jak folia, materiał wypełniający, zaciski do kabli i karton.
3. Sprawdź, czy w dostarczonym opakowaniu znajdowały się wszystkie elementy.
4. Jeśli brakuje części lub widoczne są uszkodzenia, nie wolno używać urządzenia. Natychmiast zwróć je do sprzedawcy.

WSKAZÓWKA:

Na urządzeniu może występować osad produkcyjny lub kurz. Zalecane jest wyczyszczenie urządzenia zgodnie z rozdziałem „Czyszczenie i konserwacja”.

Zakres dostawy

- 1 Kostkarka do lodu
- 1 Miarka do napełniania (kubek do odmierzenia)
- 1 Łopatka do lodu
- 1 Zapasowe zamknięcie do otworu drenażu
- 1 Kabel zasilania

Przegląd elementów obsługi

Rysunek A

- 1 Obudowa
- 2 Tacka na wodę (wewnątrz urządzenia)
- 3 Otwory wentylacyjne
- 4 Połączenie sieciowe
- 5 Wgłębienia do transportu
- 6 Woda resztkowa - otwór drenażowy
- 7 Zbiornik na wodę (wewnątrz urządzenia)
- 8 Pojemnik na kostki lodu
- 9 Wyświetlacz i ekran dotykowy (interfejs „ekranu dotykowego”)

Rysunek B

Wskazanie na wyświetlaczu	Znaczenie
MODE	Ustawianie wielkości kostek lodu
ON / OFF	Rozpoczęcie przygotowywania kostek lodu / Przerwanie / zakończenie przygotowywania kostek lodu
S	Mały rozmiar kostki lodu
M	Średni rozmiar kostki lodu
L	Duży rozmiar kostki lodu
	Tacka na kostki lodu została zapełniona
	Konieczność dolania wody
	Wskazanie obracające się: trwa przygotowywanie kostek lodu Wskazanie migające: Awaria

Wskazówki dotyczące użytkowania

⚠ UWAGA:

Należy przestrzegać okresu 2 godzin odpoczynku, przed pierwszym użyciem urządzenia, oraz po przeniesieniu go. Ma to na celu wyrównanie poziomu płynu chłodzącego. W przeciwnym razie sprężarka mogłaby ulec uszkodzeniu.

Lokalizacja

- Ustaw urządzenie na płaskiej, wodoodpornej powierzchni.
- Upewnij się, że umiejscowienie urządzenia umożliwi odpowiednią cyrkulację powietrza wokół niego.

Połączenie elektryczne

1. Włóż wtyczkę przewodu zasilającego urządzenia do gniazda z tyłu urządzenia.

2. Należy upewnić się, jeszcze przed podłączeniem urządzenia do zasilania, że napięcie wymagane przez urządzenie (tabliczka znamionowa) zgadza się z napięciem sieci.
3. Urządzenie należy podłączyć do prawidłowo zainstalowanego gniazdka ściennego. Rozlegnie się sygnał dźwiękowy. Urządzenie jest w trybie czuwania.

Gotowości (Tryb gotowości)

- Przyciski **ON / OFF** i **MODE** świecą się na wyświetlaczu.
- Ostatnio ustawiony rozmiar kostki lodu miga.

Korzystanie z „ekranu dotykowego”

Urządzenie należy obsługiwać za pomocą ekranu dotykowego. Wyświetlane przyciski **ON / OFF** i **MODE** należy dotykać delikatnie palcem w celu włączenia ich funkcji.

Rozmiar kostki lodu

Możesz wybrać jeden z 3 rozmiarów:

- małe (S)
- średnie (M)
- duże (L)

Eco Save (Funkcja oszczędzania energii)

Po napełnieniu pojemnika na lód urządzenie przełącza się w tryb gotowości.

W ten sposób korzystamy na zwiększonym bezpieczeństwie oraz niższym zużyciu energii.

Obsługa

Przygotowywanie kostek lodu

📌 WSKAZÓWKI:

- Ze względów higienicznych, nie należy używać kostek lodu powstałych w pierwszym cyklu pracy urządzenia.
- Pierwsze kostki lodu są małe, co zależy od temperatury wody i otoczenia. Kostki lodu staną się większe w kolejnym cyklu.
- W celu uzyskania najlepszych wyników temperatura wody powinna wynosić od 7 °C do 20 °C, a temperatura otoczenia od 16 °C do 25 °C.
- Z powodu szybkiego zamarzania, kostki lodu mogą mieć „mleczny” wygląd. Jest to spowodowane uwieszeniem powietrza w wodzie i nie wpływa na jakość kostek lodu.
- W celu uzyskania przezroczystych kostek lodu należy użyć schłodzonej wody pitnej, którą wcześniej zagołowano.

1. Zapoznaj się z rysunkiem A na stronie 3. Wsuń tackę na kostki lodu mniej więcej do połowy.
2. Korzystając z dostarczonego kupa do odmierzania jako miarki, wlej od minimum 0,8 l do maksimum 1,7 l wody pitnej do zbiornika na wodę przez tackę na kostki lodu.

i WSKAZÓWKA:

- Tackę na kostki lodu można także wysunąć całkowicie. Po jej wysunięciu wodę pitną należy wlać bezpośrednio do zbiornika na wodę.
- Na zbiorniku na wodę znajduje się oznaczenie **FULL**.

3. Wsuń tackę na kostki lodu.
4. Rozpocznij przygotowywanie kostek lodu, dotykając przycisk **ON/OFF** na wyświetlaczu. Wskaźnik świetlny  zacznie się obracać. Ostatnio ustawiony rozmiar kostki lodu miga.
5. Dotknięcie **MODE** na wyświetlaczu pozwala wybrać żądany rozmiar kostki lodu. Cykl przygotowywania kostek lodu trwa od 8 do 12 minut. Podczas przygotowywania kostek lodu tacka na kostki lodu musi być wsunięta.

Zatrzymanie wytwarzania kostek lodu

Dotknij przycisk **ON/OFF** na wyświetlaczu, aby zakończyć przygotowywanie kostek lodu.

i WSKAZÓWKA:

Jeśli praca urządzenia zostanie przerwana ręcznie, woda, która nie będzie dłużej potrzebna, zostanie odprowadzona z powrotem do zbiornika na wodę. Tylko wówczas urządzenie zakończy pracę. Częściowo przygotowane kostki lodu pozostaną na prętach chłodzących. Gdy wystarczająco się roztopią, odpadną i spadną na tackę na kostki lodu.

Kontrolka (Tacka na kostki lodu została zapełniona)

Czujnik temperatury zatrzymuje wytwarzanie kostek lodu, gdy tylko pojemnik na kostki wypełni się. Następnie zapala się lampka kontrolna  i słychać kilka sygnałów dźwiękowych. Urządzenie przełączy się w tryb gotowości.

i WSKAZÓWKA:

Podczas wyjmowania tacki na kostki lodu część wody może wycieć przez otwory na podłogę.

- Wyjąć kostki lodu, używając załączonej łopatkki do lodu.
- Kontrolka  zgaśnie, a wytwarzanie kostek lodu zostanie po chwili wznowione.

Kontrolka (Konieczność dolania wody)

Kontrolka zapali się, gdy zbiornik na wodę będzie prawie pusty. Rozlegnie się także sygnał dźwiękowy. Wytwarzanie kostek lodu zostanie automatycznie zatrzymane.

- Opróżnij tackę na kostki lodu.
- Uzupełnij wodą pitną, zgodnie ze wskazówkami znajdującymi się w rozdziale „Przygotowywanie kostek lodu”. Ponieważ w urządzeniu nadal może znajdować się woda, sprawdź oznaczenie **FULL** na zbiorniku na wodę.
- Wsuń tackę na kostki lodu.
- Dwukrotnie dotknij **ON/OFF** na wyświetlaczu, aby wznowić produkcję kostek lodu. Kontrolka  zgaśnie.

Czyszczenie i konserwacja



OSTRZEŻENIE:

- Przed rozpoczęciem czyszczenia urządzenie należy wyłączyć i odłączyć wtyczkę od zasilania.
- Urządzenia nie należy nigdy zanurzać w wodzie w celu wy-czyszczenia. Zrobienie tego może prowadzić do porażenia prądem lub pożaru.



UWAGA:

- Nie należy używać drucianych szczotek ani innych szorstkich przedmiotów.
- Nie stosować ścierających ani żrących środków czyszczących.
- Nie stosować chemikaliów, kwasów, benzyny czy produktów ropopochodnych.

i WSKAZÓWKA:

- Ze względów higienicznych, po upływie 24 godzin, należy wymienić wodę w zbiorniku.
- Po zakończeniu użytkowania należy wyjąć tackę na kostki lodu. Jeśli zbiornik na wodę pozostanie otwarty, nie będą się w nim tworzyć bakterie ani pleśń.

Pojemnik na kostki lodu

Wyjąć pojemnik na kostki i wyczyścić go pod bieżącą ciepłą wodą, z dodatkiem łagodnego detergentu.

Obudowa i wnętrze

- Obudowę i wnętrze czyścić wilgotną szmatką.
- Używać roztworu octu w wodzie.

Spust wody resztkowej



Jeśli urządzenie nie będzie przez dłuższy czas używane, należy spuścić wodę resztkową. Postaw urządzenie na krawędzi stołu. Weź miskę i przytrzymaj ją pod otworem drenazowym, aby zlać resztki wody.

- Usuń ściankę działową i wyciągnij zamknięcie z dołu.
- Po opróżnieniu resztek wody, włóż z powrotem zamknięcie w otwór i wstaw ściankę działową z powrotem.

Przechowywanie

- W przypadku dłuższych okresów nieużywania zalecane jest przechowywanie urządzenia w oryginalnym opakowaniu.
- Urządzenie należy zawsze przechowywać poza zasięgiem dzieci, w suchym i odpowiednio wentylowanym miejscu.

Usterki i sposoby ich usuwania

Problem	Możliwa przyczyna	Rozwiązanie
Urządzenie nie działa.	Brak zasilania.	Sprawdzić gniazdko za pomocą innego urządzenia. Prawidłowo podłączyć wtyczkę sieciową. Sprawdzić główne urządzenie odłączające zasilanie w sieci.
	Urządzenie jest uszkodzone.	Skontaktować się z centrum serwisowym lub wykwalifikowanych fachowcem-specjalistą.
Głośnie praca sprężarki.	Zbyt niskie napięcie zasilania.	Wyłączyć urządzenie i sprawdzić napięcie zasilania.
Kontrolka  mruka.	Konieczność dolania wody.	Dolać wody ⇔ „Przygotowywanie kostek lodu”.
Kostki lodu są zbyt małe.	Temperatura otoczenia jest zbyt wysoka.	Umieść urządzenie w chłodniejszym miejscu. Upewnij się, że jest odpowiednia cyrkulacja powietrza wokół urządzenia.
	Temperatura wody jest zbyt wysoka.	Zatrzymaj proces przygotowywania lodu. Spuść nieco wody i napełnij ponownie zimną wodą (maks. 20 °C).
	Rozmiar kostki lodu został nieprawidłowo wybrany.	Użyj przycisku MODE , aby wybrać jeden z większych rozmiarów kostek lodu M lub L .
	Mniejsze kostki lodu są normalne podczas pierwszych cykli produkcyjnych.	
Kostki lodu są zbyt duże i skleją się.	Temperatura wody lub otoczenia jest zbyt niska.	Zatrzymać wytwarzanie kostek lodu. Odprowadź trochę wody i dolej letniej wody (maks. 35 °C).
Ikonka  zaświeci się.	Tacka na wodę jest zablokowana przez zbyt duże kostki lodu.	Poczekaj aż kostki lodu trochę się poluzują. Ponownie włącz urządzenie. Uruchoom ponownie za pomocą przycisku ON/OFF .

Dane techniczne

Model:..... PC-EWB 1187
Zasilanie:..... 220 - 240V~, 50 Hz
Moc wejściowa:..... 0,68 A
Wytwarzanie kostek lodu:..... 10 - 15 kg / 24 godz.
Pojemność pojemnika na wodę:.....ok. 1,7 litry
Płyn chłodzący:..... R600a / 23 g
Klasa ochronności:..... I
Climate class:..... T
Waga netto:.....ok. 9,20 kg

Zastrzegamy sobie prawo wprowadzania zmian technicznych i projektowych w trakcie ciągłego rozwoju produktu.

Niniejsze urządzenie odpowiada wymaganiom normy bezpieczeństwa użytkownika oraz spełnia wymagania dyrektywy niskonapięciowej i kompatybilności elektromagnetycznej.

Warunki gwarancji

Przyznajemy 24 miesiące gwarancji na produkt licząc od daty zakupu.

W tym okresie będziemy bezpłatnie usuwać w terminie 14 dni od daty dostarczenia wadliwego sprzętu z kartą gwarancyjną do miejsca zakupu wszystkie uszkodzenia powstałe w tym urządzeniu na skutek wady materiałów lub wadliwego wykonania, naprawiając oraz wymieniając wadliwe części lub (jeśli uznamy za stosowne) wymieniając całe urządzenie na nowe.

Sprzęt do naprawy powinien być dostarczony w komplecie wraz z dowodem zakupu oraz z ważną kartą gwarancyjną do sprzedawcy w miarę możliwości w oryginalnym opakowaniu lub innym odpowiednim dla zabezpieczenia przed uszkodzeniem. W razie braku kompletnego opakowania fabrycznego, ryzyko uszkodzenia sprzętu podczas transportu do i z miejsca zakupu ponosi reklamujący.

Naprawa gwarancyjna nie dotyczy czynności przewidzianych w instrukcji obsługi, do wykonania których zobowiązany jest użytkownik we własnym zakresie i na własny koszt.

Gwarancja nie obejmuje:

- mechanicznych, termicznych, chemicznych uszkodzeń sprzętu i wywołanych nimi wad,
- uszkodzeń powstałych w wyniku działania sił zewnętrznych takich jak wylądowania atmosferyczne, zmiana napięcia zasilania i innych zdarzeń losowych,
- nieprawidłowego ustawienia wartości napięcia elektrycznego, zasilanie z nieodpowiedniego gniazda zasilania,
- sznurów połączeniowych, sieciowych, żarówek, baterii, akumulatorów,
- uszkodzeń wyrobu powstałych w wyniku niewłaściwego lub niezgodnego z instrukcją jego użytkowania, przechowywania, konserwacji, samowolnego zrywania plomb

oraz wszelkich przeróbek i zmian konstrukcyjnych dokonanych przez użytkownika lub osoby niepowołane,

- roszczeń z tytułu parametrów technicznych wyrobu, o ile są one zgodne z podanymi przez producenta,
- prawidłowego zużycia i uszkodzeń, które mają nieistotny wpływ na wartość lub działanie tego urządzenia.

Karta gwarancyjna bez pieczętki sklepu, daty sprzedaży, nie wypełniona, źle wypełniona, ze śladami poprawek, nieczytelna wskutek zniszczenia, bez możliwości ustalenia miejsca sprzedaży oraz dołączonego dowodu zakupu jest nieważna.

Korzystanie z usług gwarancyjnych nie jest możliwe po upływie daty ważności gwarancji. Gwarancja na części lub całe urządzenie, które są wymieniane kończy się, wraz z końcem gwarancji na to urządzenie.

Wszystkie inne roszczenia, wliczając w to odszkodowania są wykluczone chyba, że prawo przewiduje inaczej. Roszczenia wykraczające poza tą umowę nie są uwzględniane przez tą gwarancję.

Gwarancja na sprzedany towar konsumpcyjny nie wyłącza, nie ogranicza ani nie zawiesza uprawnień kupującego wynikających z niezgodności towaru z umową.

Gwarancja oraz zawarte w niej warunki obowiązują na terenie Rzeczypospolitej Polskiej.

Dystrybutor:
CTC Clatronic Sp. z o.o
Ul. Brzeska 1
45-960 Opole

Usuwanie

Znaczenie symbolu „Pojemnik na śmieci”



Proszę oszczędzać nasze środowisko, sprzęt elektryczny nie należy do śmieci domowych.

Proszę korzystać z punktów zbiorczych, przewidzianych do zdawania sprzętu elektrycznego, i tam proszę oddawać sprzęt elektryczny, którego już nie będą Państwo używać.

Tym sposobem pomagają Państwo unikać potencjalnych następstw niewłaściwego usuwania odpadów, mających wpływ na środowisko i zdrowie ludzi.

Tą drogą przyczyniają się Państwo do ponownego użycia, do recyklingu i do innych form wykorzystania starego sprzętu elektrycznego i elektronicznego.

Informacje, gdzie można zdać sprzęt, otrzymają Państwo w swoich urzędach komunalnych lub w administracji gminy.

Használati utasítás

Köszönjük, hogy a termékünket választotta. Reméljük, elégedetten használja majd a készüléket.

A használati útmutatóban található szimbólumok

Az ön biztonságára vonatkozó utasítások kifejezetten meg vannak különböztetve. Kérjük, mindenképpen ügyeljen ezekre annak érdekében, hogy elkerülje a baleseteket és a készülék károsodását:

FIGYELMEZTETÉS:

Egészségét károsító veszélyforrásokra figyelmeztet és rámutat a lehetséges sérülési lehetőségekre.

VIGYÁZAT:

Lehetséges veszélyre utal, mely a készülékben vagy más tárgyakban kárt tehet.

MEGJEGYZÉS:

Típeteket és információkat emel ki.

Tartalom

A kezelőelemek áttekintése	3
Általános megjegyzések	50
A készülékre vonatkozó speciális biztonsági előírások	51
Rendeltetészerű használat	52
A készülék kicsomagolása	52
A csomag tartalma	52
A kezelőelemek áttekintése	53
A. ábra	53
B. ábra	53
Megjegyzések használatra	53
Elhelyezés	53
Elektromos csatlakozás	53
Készenlét (Készenléti állapot)	53
Az „érintőképernyő” használata	53
Jégkocka méret	53
Eco Save (Energiatakarékos mód)	53
Kezelés	53
Jégkocka készítése	53
A jégkocka-fagyasztás leállítása	54
Jelzőlámpa  (Jégkockatálca tele)	54
Jelzőlámpa  (Vizhiány)	54
Tisztítás és karbantartás	54
Jégkocka-tartó	54
Burkolat és belső részek	54
Maradék víz eltávolítása	55

Tárolás	55
Hibaelhárítás	55
Műszaki adatok	55
Selejtezés	55
A „kuka” piktogram jelentése	55

Általános megjegyzések

A készülék használatba vétele előtt gondosan olvassa végig a használati utasítást, és őrizze meg a garancialevéllel, a pénztári nyugtával és lehetőleg a csomagolókartonnal, ill. az abban lévő béléssanyaggal együtt! Amennyiben a készüléket harmadik személynek adja tovább, a használati útmutatót is adja a készülékhez.

- Kizárólag személyi célra használja a készüléket, és csupán arra, amire való! A készülék nem ipari jellegű használatra készült. Ne használja a szabadban.
- Ne tegye ki erős hőhatásnak, közvetlen napsugárzásnak és nedvességnek (semmi esetre se mártsa folyadékba), és óvja az éles szélektől! Ne használja a készüléket vizes kézzel! Ha a készülék vizes vagy nedves lett, azonnal húzza ki a konnektorból.
- Kapcsolja ki a készüléket és mindig húzza ki a csatlakozót a dugaszoló aljzathoz (a csatlakozót, ne pedig a vezetékét húzza), ha nem használja a készüléket, tartozékokat szerel fel rá, tisztítja vagy zavart észlel.
- **Ne működtesse a készüléket felügyelet nélkül!** Mindig kapcsolja ki a készüléket, ha elhagyja a helyiséget! Húzza ki a csatlakozót a dugaszoló aljzathoz!
- A készüléket és a hálózati kábelt rendszeresen ellenőrizni kell, hogy nincs-e rajta sérülés jele. Ha sérülést lát rajta, a készüléket nem szabad használni.
- Csak eredeti tartozékokat használjon.
- Gyermekai biztonsága érdekében ne hagyja általuk elérhető helyen a csomagolóelemeket (Műanyag zacskó, Karton, Sztiropor stb.).

FIGYELMEZTETÉS:

Kisgyermekeket ne engedjen a fóliával játszani.
Fulladás veszélye állhat fenn!

A készülékre vonatkozó speciális biztonsági előírások

FIGYELMEZTETÉS:

- Kizárólag adalékanyag nélküli ivóvizet használjon! Az adalékanyagok a vízrendszerben maradnak és beszennyezhetik a készüléket.
- A burkolaton található szellőzőnyílást tilos letakarni vagy lezárni.
- Ne rongálja meg a hűtőkört.
- Ha megszakad a működés: Ne próbálja mechanikus eszközökkel vagy más módszerekkel felgyorsítani a fagyasztást.
- Ne tároljon semmilyen robbanásveszélyes anyagot, pl. gyúlékony hajtóanyagot tartalmazó aeroszolos tartályokat a készülék belsejében.

VIGYÁZAT:

Legelső használatkor, illetve szállítást követően várjon legalább 2 órát, hogy a hűtőközeg visszaáramoljon a helyére. Ha ezt nem teszi meg, a kompresszor tönkremehet.

- A készüléket minden esetben függőleges állapotban szállítsa vagy tárolja.
- Ne helyezze a készüléket hőforrásokra (tűzhely, fűtőtest, stb.) vagy azok közelébe.
- Helyezze a készüléket szilárd, vízszintes és egyenletes felületre. Tartson a készülék és a fal, illetve egyéb tárgyak között legalább 15 cm távolságot.
- Ne javítsa saját kezűleg a készüléket. Lépjen kapcsolatba a hivatalos szervizzel. Ha a készülék tápkábele megsérült, azt a gyártótól vagy a szervizképviselettől beszerezhető speciális kábellel kell kicserélni.

- A készüléket 8 éves és idősebb gyerekek és csökkent fizikai, érzékszervi vagy értelmi képességű személyek és akiknek nincs meg a tapasztalatuk és tudásuk ehhez, csak akkor használhatják, ha felügyelet alatt állnak vagy a készülék biztonságos használatára megtanították őket és megértették az érintett veszélyeket.
- A gyerekek nem játszhatnak a készülékkel.
- A tisztítást és karbantartást gyerekek felügyelet nélkül nem végezhetik.
- Kövesse a „Tisztítás és karbantartás” fejezetben részletezett utasításokat.

Rendeltetészerű használat

A készülék háztartásokban és más hasonló helyeken és alkalmazásokra használható, mint például:

- üzletek, irodák és más munkaegységek személyzeti konyhájában;
- hotelek, motelek és egyéb szálláslehetőségek vendégei által;
- ágyat és reggelit biztosító létesítményekben;
- kempingben;
- a mezőgazdaságban.

Nem alkalmas a következő használatra:

- felszolgálásban és más kereskedelmi célra.

A készüléket nem érheti eső.

A készülék kicsomagolása

1. Vegye ki a készüléket a csomagolásból.
2. Távolítsa el minden csomagoló-anyagot, mint a fólia, töltőanyagok, kábeltartók és kartoncsomagolás.
3. Ellenőrizze, hogy minden alkatrész megvan-e.
4. Ha valamelyik alkatrész hiányzik vagy nyilvánvalóan károsodott, ne használja a készüléket. Azonnal vigye vissza a kereskedőnek.

MEGJEGYZÉS:

A készüléken maradhatott por vagy a gyártásból származó szennyeződés. Az első használat előtt tisztítsa meg a készüléket a „Tisztítás és karbantartás” fejezetben leírtak szerint.

A csomag tartalma



- 1 Jégkockakészítő
- 1 Feltöltő edény (Mérőpohár)
- 1 Jéglapát
- 1 Levehető fedél a kifolyónyíláshoz
- 1 Áramkábel

A kezelőelemek áttekintése

A. ábra

- Ház
- Vízfalca (a készülék belsejében)
- Szellőzőnyílások
- Áramcsatlakozó
- Szállítómélyedések
- Maradékvíz - kifolyónyílás
- Vízartály (a készülék belsejében)
- Jégkocka-tartó
- Kijelző és érintőképernyő („Érintőképernyő” kezelőfelület)

B. ábra

A kijelzőn látható	Jelentés
MODE	Jégkockák méretének beállítása
ON/OFF	Jégkockakészítés elindítása / Jégkockakészítés megszakítása / befejezése
S	Kis jégkocka méret
M	Közepes jégkocka méret
L	Nagy jégkocka méret
	Jégkockatálca tele
	Nincs víz
	Forgó ikon - jégkocka készítése Villogó ikon - hiba

Megjegyzések használatra

VIGYÁZAT:

Kérjük, tartsa be a 2 órás várakozási időt az első üzembe helyezés előtt, és a készülék mozgatása után, hogy a hűtőfolyadék leülepedhessen; ellenkező esetben a kompresszor megsérülhet.

Elhelyezés

- A készüléket sík, vízálló felületre helyezze.
- Ügyeljen arra, hogy az elhelyezés megfelelő szellőzést biztosítson a készülék számára.

Elektromos csatlakozás

- Csatlakoztassa a készülék áramvezető kábelének dugóját a készülék hátulján lévő csatlakozó aljzatba.
- A tápfeszültség csatlakoztatása előtt győződjön meg róla, hogy a készüléken feltüntetett feszültségérték megegyezik a hálózati feszültséggel.

- A készüléket megfelelően szerelt fali aljzatba csatlakoztassa. Egy hangjelzés lesz hallható. A készülék készenléti állapotban van.

Készenlét (Készenléti állapot)

- Az **ON/OFF** és **MODE** gombok világitanak a kijelzőn.
- A legutóbb beállított jégkocka méret villog.

Az „érintőképernyő” használata

A készülék az érintőképernyő segítségével működtethető. Érintse meg óvatosan az ujjával a megjelenített **ON/OFF** és **MODE** gombokat a funkciók végrehajtásához.

Jégkocka méret

3 méret közül választhat:

- kicsi (**S**)
- közepes (**M**)
- nagy (**L**)

Eco Save (Energiatakarékos mód)

Amint megtelik a jégkocka tartó, a készülék készenléti módra vált.

A fokozottabb biztonság és az alacsonyabb energiafogyasztás mindenki előnyére válik.

Kezelés

Jégkocka készítése

MEGJEGYZÉS:

- Higiéniya okokból az első adagban elkészült jégkockákat ne használja fel.
- Az első néhány jégkocka kis méretű lesz, a víz és a környezeti hőmérséklettől függően. A jégkockák csak a következő ciklusban fognak nagyobbra nőni.
- A legjobb eredmény érdekében célozza meg a 7 °C és 20 °C közötti vízhőmérsékletet valamint a 16 °C és 25 °C közötti környezeti hőmérsékletet.
- A gyorsfagyasztás miatt a jégkockák „tejszerűnek” tűnhetnek. Ennek oka, hogy a levegő belefagy a vízbe, de ez nem befolyásolja a jégkocka minőségét.
- Ha átlátszó jégkockákat szeretne készíteni, lehűtött forrált vizet használjon.

- Lásd az A. ábrát a 3. oldalon. Húzza ki félig a jégkockatálcat.
- A mellékelt mérőedényt útmutatóként használva öntsön legalább 0,8 l, legfeljebb 1,7 l ivóvizet a vízartályba a jégkockatálcan keresztül.

MEGJEGYZÉS:

- Kihűthetjük teljesen is a jégkockatálcat. Ezáltal közvetlenül a vízartályba öntheti a vizet.
- A **FULL** jelölés a vízartályon található.

- Zárja be a jégkockatálcat.

- Indítsa el a jégkockakészítést az **ON/OFF** gomb a kijelzőn való megérintésével. A  jelzőlámpa forog. A legutóbb beállított jégkocka méret villog.
- A **MODE** megérintésével a kijelzőn választhatjuk ki a kívánt jégkocka méretet. Egy jégkocka készítési ciklus 8 és 12 perc közötti ideig tart. Tartsa zárva a jégkockatál-
cát a jégkocka készítése során.

A jégkocka-fagyasztás leállítása

Érintse meg az **ON/OFF** gombot a kijelzőn a jégkockaké-
szítés leállításához.

MEGJEGYZÉS:

Ha a készüléket manuálisan leállítja, a főlös víz víz-
szatoltódik a víztartályba. Csak ezután kapcsol ki a
készülék. A félig kész jégkockák ott maradnak félkészben a
hűtőrudakon. Amint eléggé felolvadnak, visszacsepegnek
a víztartályba.

Jelzőlámpa (Jégkockatálca tele)

A hőmérsékletérzékelő leállítja a jégkocka-készítést, amint
a jégkocka-tartó megtelik.

A  jelzőfény ekkor kigyullad, és több jelzohang hallható.
A készülék készenléti módra vált.

MEGJEGYZÉS:

A jégkockatálca eltávolításakor a lyukakon át némi víz
kicsepeg a padlóra.

- A mellékelt kanállal merje ki a jégkockákat.
- Néhány másodperc múlva a  jelzőlámpa kialszik, és a
fagyasztás pillanatok múlva újra elindul.

Jelzőlámpa (Vízhiány)

Ez a jelzőlámpa akkor gyullad ki, ha a víztartály majdnem
teljesen kiürült, és a készülék hangjelzést ad. A fagyasztás
automatikusan szünetel.

- Ürítse ki a jégkockatálcát.
- Töltse újra a tartályt ivóvízzel a „Jégkocka készítése”
fejezetben leírt módon. Mivel még maradhat víz a készü-
lékben, ellenőrizze a **FULL** jelzést a víztartályon.
- Zárja be a jégkockatálcát.
- Az **ON/OFF** kétszeri megérintésével a kijelzőn a jég-
kocka készítés folytatódik. Jelzőlámpa kikapcsol .

Tisztítás és karbantartás

FIGYELMEZTETÉS:

- Tisztítás előtt kapcsolja ki a készüléket és húzza ki a konnektor-
ból.
- Ne merítse vízbe a készüléket a tisztításhoz. Ez tüzet vagy ára-
mütést eredményezhet.

VIGYÁZAT:

- Ne használjon drótkéfét vagy más karcoló tárgyakat.
- Ne használjon maró vagy súroló hatású tisztítószeret.
- Ne használjon vegyszereket, savakat, benzin- vagy olajtartalmú
termékeket.

MEGJEGYZÉS:

- Higiéniiai okokból 24 óra után cserélje ki a tartályban
a vizet.
- Használat után távolítsa el a jégkockatálcát. Ha a
víztartály nyitva marad, nem penészedik meg és bak-
tériumok sem telepednek meg benne.

Jégkocka-tartó

Távolítsa el, és meleg víz alatt enyhe mosószerrel mossa át
a jégkocka-tartót.

Burkolat és belső részek

- A burkolatot és a belső részeket nedves ruhával törölje át.
- Tisztításhoz használjon enyhén ecetes vizet.

Maradék víz eltávolítása



Távolítsa el a maradék vizet, ha hosszabb ideig nem használja a készüléket. Az asztal szélére helyezze a készüléket. Tegyen egy edényt a maradékvíz kifolyónyílása alá.

- Vegye ki az osztófalat, és húzza ki a fedelet az aljból.
- Miután kiengedte a maradékvizet, tegye vissza a fedelet a nyílásba, és helyezze vissza az osztófalat.

Tárolás

- Javasoljuk, hogy az eredeti csomagolásban tartsa a készüléket, ha hosszabb ideig nem kívánja használni.
- Mindig tartsa távol a gyerekektől a készüléket egy jól szellőztetett helyiségben.

Hibaelhárítás

Probléma	Lehetséges ok	Megoldás
Nem működik a készülék.	Nincs áramellátás.	Ellenőrizze az aljzatot egy másik készülékkel. Dugja be megfelelően a csatlakozódugaszt. Ellenőrizze az áramkörti megszakítót.
	A készülék meghibásodott.	Lépjön kapcsolatba a szervizközpontunkkal vagy egy szakemberrel.
	Zajos a kompresszor.	Alacsony a tápfeszültség.
Villog a  jelzőlámpa.	Nincs víz.	Töltsön vizet a tartályba => „Jégkocka készítése”.
A jégkockák túl kicsik.	A környezeti hőmérséklet túl magas.	Helyezze a készüléket hűvösebb helyre. Gondoskodjon a megfelelő szellőzésről a készülék körül.
	A víz túl meleg.	Állítsa le a jégkészítést. Engedjen le egy kis vizet, és töltsse újra hideg vízzel (max. 20 °C).
	Rossz jégkocka méretet választott.	Használja a MODE gombot nagyobb jégkocka méret kiválasztásához, M vagy L .
	A kisebb jégkockaméret az első készítési ciklusokban normális.	
A jégkockák túl nagyok, és összetapadnak.	A víz- vagy környezeti hőmérséklet túl alacsony.	Állítsa le a fagyasztást. Eresszen le némi vizet és töltsse fel langyos vízzel (max. 35 °C).
A  ikon kigyullad.	A víztálcát elzárja egy túl nagy jégkocka.	Várjon, amíg a jégkockák kilazulnak. Kapcsolja be újra a készüléket. Az ON/OFF gomb megnyomásával indítsa újra.

Műszaki adatok

Típus: PC-EWB 1187
Hálózati feszültség: 220-240 V~, 50 Hz
Bemeneti teljesítmény: 0,68 A
Jégkocka készítés: 10-15 kg/24 óra
Víz tartály térfogata: kb. 1,7 liter
Hűtőfolyadék: R600a/23 g
Védelmi osztály: I
Klímaosztály: T
Nettó súly: kb. 9,20 kg

A műszaki és kivitelezési módosítások jogát a folyamatos termékfejlesztés miatt fenntartjuk.

Ezt a készüléket az Európa Tanács minden vonatkozó aktuális irányelve szerint (pl. elektromágnesesség-elviselő képesség vagy kifesztültség-elviselő képesség) ellenőriztük, és a legújabb biztonságtechnikai előírások szerint készült.

Selejtezés

A „kuka” piktogram jelentése



Kímélje környezetünket, az elektromos készülékek nem a háztartási szemétkébe valók!

Használja az elektromos készülékek ártalmatlanítására kijelölt gyűjtőhelyeket, ott adja le azokat az elektromos készülékeit, amelyeket többé már nem kíván használni!

Ezzel segítséget nyújt ahhoz, hogy elkerülhetők legyenek azok a hatások, amelyeket a helytelen „szemétre dobás” gyakorolhat a környezetre és az emberi egészségre.

Ezzel hozzájárul az újrahasznosításhoz, a recyclinghoz és a kiöregedett elektromos és elektronikus készülékek értékesítésének egyéb formáihoz.

Az önkormányzatoknál vagy a polgármesteri hivatalokban tájékoztatást kaphat arról, hogy hova viheti a kiselejtezett készülékeket.

Руководство по эксплуатации

Спасибо за выбор нашего продукта. Надеемся, он вам понравится.

Символы применяемые в данном руководстве пользователя

Важные рекомендации для обеспечения вашей безопасности обозначены по особенному. Обязательно следуйте этим рекомендациям, чтобы предотвратить несчастный случай или поломку изделия:



ПРЕДУПРЕЖДЕНИЕ:

Предупреждает об опасности для здоровья и возможным риске получения травмы.



ВНИМАНИЕ:



Указывает на возможную опасность для изделия и других окружающих предметов.



ПРИМЕЧАНИЯ:

Дает советы и информацию.

Содержание

Обзор деталей прибора.....	3
Общая информация	56
Особые указания по технике безопасности для этого устройства.....	57
Предназначение	58
Распаковка устройства.....	59
Комплект поставки	59
Обзор деталей прибора.....	59
Рисунок А.....	59
Рисунок В	59
Примечания по использованию.....	59
Расположение	59
Подключение к электросети.....	59
Standby (Дежурный режим).....	59
Использование «Сенсорного экрана»	59
Размер кубиков льда	59
Экономичный режим (Режим энергосбережения)....	59
Работа.....	60
Приготовление кубиков льда	60
Остановка приготовления кубиков льда.....	60
Лампа-индикатор 	
(Лоток для кубиков льда заполнен)	60
Лампа-индикатор  (Долить воду)	60
Очистка и обслуживание.....	60
Контейнер для кубиков льда.....	61
Корпус и внутренние поверхности	61
Слив воды	61

Хранение	61
Устранение неисправностей	61
Технические данные	62
Утилизация.....	62
Значение символа «корзина»	62

Общая информация

Перед началом эксплуатации прибора внимательно прочитайте прилагаемую инструкцию по эксплуатации и сохраните ее в надежном месте, вместе с гарантийным талоном, кассовым чеком и, по возможности, картонной коробкой с упаковочным материалом. Если даете кому либо попользоваться прибором, обязательно дайте в придачу данную инструкцию по эксплуатации.

- Пользуйтесь прибором только частным образом и по назначению. Прибор не предназначен для коммерческого использования.
- Не пользуйтесь прибором под открытым небом. Предохраняйте прибор от жары, прямых солнечных лучей, влажности (ни в коем случае не погружайте его в воду) и ударов об острые углы. Не прикасайтесь к прибору влажными руками. Если прибор увлажнился или намок, тут же выньте вилку из розетки.
- После эксплуатации, монтаже принадлежностей, чистке или поломке прибора всегда вынимайте вилку из розетки (тяните за вилку, а не за кабель).
- Не оставляйте включенные электроприборы без присмотра. Выходя из помещения всегда выключайте прибор. Выньте штекер из розетки.
- Прибор и кабель сетевого питания необходимо регулярно обследовать на наличие следов повреждения. При обнаружении повреждения пользоваться прибором запрещается.
- Используйте только оригинальные запчасти.
- Из соображений безопасности для детей не оставляйте лежать упаковку (пластиковые мешки, картон, пенопласт и т.д.) без присмотра.



ПРЕДУПРЕЖДЕНИЕ:

Не позволяйте детям играть с полиэтиленовой пленкой. Опасность удушья!

Особые указания по технике безопасности для этого устройства

ПРЕДУПРЕЖДЕНИЕ:

- Используйте только питьевую воду без добавок! Добавки остаются в водяном контуре и загрязняют прибор.
- Запрещается закрывать или герметизировать вентиляционные отверстия в корпусе.
- Запрещается нарушать контур охлаждения.
- В случае прерывания работы: Запрещается использовать металлические устройства или другие средства для ускорения процесса размораживания.
- Не храните внутри устройства какие-либо взрывоопасные предметы, такие как аэрозольные баллончики, содержащие легковоспламеняющиеся вещества.

ВНИМАНИЕ:

Перед первым использованием прибора, а также после транспортировки подождите не менее 2-х часов, чтобы охлаждающая жидкость отстоялась. В противном случае компрессор может сломаться.

- Всегда перевозите и храните прибор в вертикальном положении.
- Запрещается устанавливать прибор на огонь или рядом с источниками нагрева, такими как плиты, радиаторы и т.д.
- Устанавливайте прибор на ровную, устойчивую, горизонтальную поверхность. От стены и других предметов оставляйте расстояние 15 см.
- Не отремонтировать устройство самостоятельно. Обратитесь к авторизованному профессионалу. Если сетевой шнур

прибора будет поврежден в процессе эксплуатации, его необходимо заменить специальным шнуром, поставляемым изготовителем или ремонтной службой.

- Этим прибором могут пользоваться дети старше 8 лет и лица с ограниченными физическими, осязательными и психическими способностями или не имеющие опыта или знаний, если они находятся под надзором или проинструктированы в отношении безопасного пользования прибором и знают о связанных с этим опасностях.
- Не позволяйте детям играть с прибором.
- Чистка и уход за прибором не должны проводиться детьми без надзора.
- Следуйте указаниям, размещенным в разделе «Очистка и обслуживание».

Предназначение

Прибор надлежит использовать в бытовых ситуациях, как например:

- В отдельных кухонных зонах в магазинах, офисах и других рабочих помещениях;
- Гостями в отелях, мотелях и в других зонах отдыха;
- В хостелах;
- В походах и экспедициях;
- В сельском хозяйстве.

Прибор **не** предназначен для следующих целей:

- В заведениях общепита и столовых.

Устройство нельзя оставлять под дождем.

Распаковка устройства

1. Извлеките устройство из его упаковки.
2. Удалите все упаковочные материалы, такие как полиэтиленовая пленка, материал наполнителя, кабельные стяжки и коробки.
3. Убедитесь, что в коробке есть весь комплект поставки.
4. Не эксплуатируйте устройство при наличии повреждений, либо если устройство некомплектно. Незамедлительно верните покупку в магазин.

ПРИМЕЧАНИЯ:

На устройстве все еще могут оставаться мелкие частицы и пыль, оставшиеся после производственного процесса. Рекомендуется почистить устройство, как описано в разделе «Очистка и обслуживание».

Комплект поставки



1. Льдогенератор
1. Полная чаша (измерительный стакан)
1. Лопатка для льда
1. Снимаемый кожух для дренажного отверстия
1. Шнур электропитания



Обзор деталей прибора

Рисунок А

1. Корпус
2. Поддон (внутри устройства)
3. Вентиляционные отверстия
4. Подключение сетевого электропитания
5. Выемки для транспортировки
6. Оставшаяся вода – дренажное отверстие
7. Резервуар для воды (внутри устройства)
8. Контейнер для кубиков льда
9. Дисплей и сенсорный экран (интерфейс «сенсорный экран»)

Рисунок В

Показано на дисплее	Значение
MODE	Настройка размера кубиков льда
ON/OFF	Начать приготовление ледяных кубиков / Прервать / закончить приготовление ледяных кубиков
S	Небольшие кубики льда
M	Средние кубики льда
L	Большие кубики льда
	Лоток для кубиков льда наполнен
	Долить воду

Показано на дисплее	Значение
	Вращающееся изображение: процесс генерирования кубиков льда
	Мигающее изображение: сбой

Примечания по использованию

ВНИМАНИЕ:

Перед первичным использованием, а также после транспортировки прибора его нельзя использовать в течение 2 часов, в противном случае возможно повреждение компрессора. Это время необходимо для оттаивания хладагента.

Расположение

- Устанавливайте прибор ровную водонепроницаемую поверхность!
- Убедитесь, что в месте установки для прибора обеспечивается достаточная циркуляция воздуха.

Подключение к электросети

1. Вставьте вилку прибора на шнуре электропитания в розетку на задней стороне прибора.
2. Перед подключением прибора к сети убедитесь, что его напряжение (на табличке с техническими данными) соответствует напряжению сети.
3. Подключите устройство к настенной розетке установленной правильным образом. Раздастся звуковой сигнал. Прибор в дежурном режиме.

Standby (Дежурный режим)

- На дисплее подсвечены кнопки **ON/OFF** и **MODE**.
- Мигает последний установленный размер кубиков льда.

Использование «Сенсорного экрана»

Устройство управляется с помощью сенсорного экрана. Слегка нажимайте пальцами на высвечиваемые на дисплее кнопки **ON/OFF** и **MODE** чтобы выполнить соответствующие функции.

Размер кубиков льда

Можно выбрать один из 3 размеров:

- небольшие (S)
- средние (M)
- крупные (L)

Экономичный режим (Режим энергосбережения)

После наполнения контейнера кубиков льда, прибор переключается в дежурный режим. Вы извлечете пользу из усиленной безопасности и пониженного энергопотребления.

Работа

Приготовление кубиков льда

ПРИМЕЧАНИЯ:

- По соображениям гигиены не используйте кубики льда из первичного цикла приготовления кубиков.
- Первые несколько кубиков льда будут небольшого размера; это зависит от температуры воды и температуры окружающей среды. Кубики льда будут больше только во время следующего цикла.
- Для получения лучших результатов, старайтесь, чтобы температура воды была между 7 °C и 20 °C, а температура окружающей среды между 16 °C и 25 °C.
- Вследствие быстрой заморозки кубики могут иметь «молочный» цвет, который обусловлен содержащимся в воде воздухом. Это не влияет на качество кубиков льда.
- Если нужно получить кубики чистого льда, используйте охлажденную питьевую воду, которую предварительно прокипятили.

1. См. рис. А на стр. 3. Вытяните лоток для кубиков льда примерно наполовину.
2. Используя имеющуюся в комплекте мензурку в качестве меры, налейте в резервуар, через лоток для кубиков льда, как минимум, 0,8 л питьевой воды, но не больше 1,7 л.

ПРИМЕЧАНИЯ:

- Лоток для кубиков льда можно также вытянуть полностью. Сделав это, можно лить питьевую воду непосредственно в резервуар для воды.
- Отметку **FULL** можно найти на резервуаре для воды.

3. Закройте лоток для льда.
4. Начните процесс генерирования льда, нажав кнопку **ON/OFF** на дисплее. Индикатор  будет вращаться. Мигает последний установленный размер кубиков льда.
5. Прикосновение к **MODE** на дисплее позволит выбрать нужный размер кубиков льда. Один цикл производства льда длится от 8 до 12 минут. Во время процесса генерирования льда лоток для кубиков льда должен быть закрыт.

Остановка приготовления кубиков льда

Коснитесь кнопки **ON/OFF** на дисплее, чтобы остановить генерирование льда.

ПРИМЕЧАНИЯ:

Если процесс был прерван вручную, лишняя вода будет отведена обратно в резервуар. Только после этого устройство остановится. Наполовину сделанные кубики льда остаются подвешенными на охлаждающих стержнях. Как только они достаточно оттают, они спадут с них и попадут в лоток для кубиков льда.

Лампа-индикатор

(Лоток для кубиков льда заполнен)

Датчик температуры прекращает приготовление кубиков льда, если контейнер для кубиков заполнен. Затем загорится индикаторная лампочка  и будет слышно несколько тоновых сигнальных звуков. Прибор перейдет в дежурный режим.

ПРИМЕЧАНИЯ:

При извлечении лотка с кубиками льда, некоторое количество воды попадет через отверстия на пол.

- Извлеките кубики льда с помощью входящего в комплект совка.
- Лампа-индикатор  выключится, через несколько секунд производство кубиков льда будет продолжено.

Лампа-индикатор (Долить воду)

Если резервуар для воды почти пуст, включается данная лампа-индикатор и звучит звуковой сигнал. Приготовление кубиков льда автоматически приостанавливается.

- Опустошите лоток для кубиков льда.
- Залейте питьевую воду, как описано в разделе «Приготовление кубиков льда». Так как в устройстве все еще может оставаться вода, проверьте отметку **FULL** на резервуаре для воды.
- Закройте лоток для кубиков льда.
- Два раза коснитесь **ON/OFF** на дисплее для возобновления формирования кубиков льда. Лампа-индикатор  погаснет.

Очистка и обслуживание



ПРЕДУПРЕЖДЕНИЕ:

- Перед чисткой выключите устройство и отсоедините его от сети электропитания.

ПРЕДУПРЕЖДЕНИЕ:

- Никогда не погружайте устройство в воду, чтобы почистить его. Это может привести к удару электротоком или пожару.

ВНИМАНИЕ:

- Не используйте проволочные щетки или другие абразивные инструменты.
- Не используйте для очистки жесткие или абразивные средства.
- Не используйте химикалии, кислоты, бензин или нефтепродукты.

ПРИМЕЧАНИЯ:

- По соображениям гигиены необходимо менять воду в резервуаре спустя 24 часа.
- Извлеките лоток для кубиков льда после использования устройства. Если резервуар для воды открыт, в нем не будет плесени или бактерий.

Контейнер для кубиков льда

Снимите контейнер для кубиков льда и очистите его с помощью мягкого моющего средства под проточной теплой водой.

Корпус и внутренние поверхности

- Очищайте корпус и внутренние поверхности с помощью увлажненной ткани.
- Используйте разбавленный раствор уксуса и воды.

Слив воды

Если устройство не используется в течение длительного периода времени, слейте оставшуюся воду. Поставьте устройство на край стола. Возьмите кувшин и держите его под дренажным отверстием оставшейся воды.

- Снимите разделительную стенку и вытяните кожух с нижней части.
- После слива оставшейся воды поставьте кожух обратно в отверстие и верните на место разделительную стенку.

Хранение

- Рекомендуется хранить устройство в его оригинальной упаковке, если вы не планируете использовать его в течение длительного времени.
- Всегда храните устройство в сухом, хорошо проветриваемом месте, недоступном для детей.

Устранение неисправностей

Проблема	Возможная причина	Решение
Прибор не функционирует.	Нет питания.	Проверьте розетку с помощью другого устройства.
		Вставьте штепсель в розетку правильно.
		Проверьте выключатель.
	Устройство неисправно.	Обратитесь в наш сервисный центр или к специалисту.
Компрессор шумит.	Слишком низкое напряжение питания.	Выключите прибор и проверьте электропитание.
Мигает лампа-индикатор  .	Долить воду.	Долейте воду ⇔ «Приготовление кубиков льда».

Проблема	Возможная причина	Решение
Кубики льда слишком маленькие.	Слишком большая температура окружающей среды.	Установите прибор в более прохладное место. Убедитесь, что для прибора обеспечивается достаточная циркуляция воздуха.
	Слишком большая температура воды.	Остановите процесс приготовления льда. Слейте воду и заполните прибор холодной водой (макс. 20 °C).
	Неправильно выбран размер кубиков льда.	Используйте кнопку MODE чтобы выбрать один из больших размеров кубиков льда M или L .
	В первых циклах приготовления льда получаются кубики льда меньшего размера.	
Кубики льда слишком большие и слипаются.	Температура воды или окружающего воздуха слишком низкая.	Остановите приготовление кубиков льда. Слейте некоторое количество воды, и снова налейте слегка теплую воду (макс. 35 °C).
Горит значок  .	Поддон для воды заблокирован чрезмерно большими кубиками льда.	Подождите, пока кубики льда немного оттают. Снова включите устройство. Используйте кнопку ON/OFF для рестарта.

Технические данные

Модель: PC-EWB 1187
 Электропитание: 220 - 240 В~, 50 Гц
 Потребляемая мощность: 0,68 А
 Приготовление кубиков льда: 10 - 15 кг/24 ч.
 Объем резервуара для воды: прил. 1,7 литров
 Хладагент: R600a / 23 г
 Класс защиты: I
 Климат класс: T
 Вес нетто: прил. 9,20 кг

Сохранено право на технические и конструкционные изменения в рамках продолжающейся разработки продукта.

Это изделие прошло все необходимые и актуальные проверки, предписанные директивой CE, к прим. на электромагнитную совместимость и соответствие требованиям к низковольтной технике, оно было также сконструировано и построено с учетом последних требований по технике безопасности.

Утилизация

Значение символа «корзина»



Защита окружающей среды: не допускается утилизация электроприборов вместе с бытовыми отходами.

Утилизация устаревшей техники и неисправных электроприборов производится в городских приемных пунктах.

Не допускайте неправильной утилизации отходов. Это наносит вред окружающей среде и оказывает негативное воздействие на здоровье людей.

Оказывайте содействие программе утилизации и другим формам переработки электронной и электрической техники.

Информацию о пунктах утилизации бытовой техники можно получить в местных органах власти.

البيانات الفنية

الطراز: PC-EWB 1187.....	مصدر الجهد: 240 - 220 فولت، 50 هرتز
منفذ دخل الطاقة: 0,68 أمبير.....	منفذ دخل الطاقة: 240 - 220 فولت، 50 هرتز
تحضير مكعبات الثلج: 10 - 15 كجم / ساعة.....	منفذ دخل الطاقة: 0,68 أمبير.....
سعة خزان المياه: تقريباً 1,7 لتر.....	تحضير مكعبات الثلج: 10 - 15 كجم / ساعة.....
سائل التبريد: R600a/ 23 جم.....	سعة خزان المياه: تقريباً 1,7 لتر.....
فئة الحماية: I.....	سائل التبريد: R600a/ 23 جم.....
درجة حرارة الجو: T.....	فئة الحماية: I.....
الوزن الصافي: تقريباً 9,20 كجم.....	درجة حرارة الجو: T.....

نحتفظ بالحق في إجراء تغييرات فنية وتصميمية في سياق التطوير المستمر لمنتجاتنا.

تم اختبار هذا الجهاز وفقاً لجميع إرشادات CE الحالية، مثل توجيهات التوافقية الكهرومغناطيسية والجهد المنخفض، وتم بنائه وفقاً لأخر لوائح السلامة.

التخلص من الجهاز

معنى رمز "صندوق القمامة"

حماية بيئتنا: يجب عدم التخلص من المعدات الكهربائية في سلة النفايات المنزلية.

تخلص من الأجهزة الكهربائية القديمة أو المعيبة من خلال نقاط تجميع البلدية.

يُرجى المساعدة في تجنب الآثار البيئية والصحية المحتملة الناتجة عن التخلص من النفايات بطريقة غير صحيحة.

سيسهم ذلك في عملية إعادة التدوير وغيرها من الأساليب التي يمكن من خلالها إعادة استخدام المعدات الكهربائية والإلكترونية.

يمكن الحصول على المعلومات المتعلقة بالأماكن التي يمكن التخلص من المعدات بها من خلال السلطة المحلية.



ملاحظة:

- لأسباب صحية، قم بتغيير مياه الخزان بعد مرور 24 ساعة.
- أزل درج مكعبات الثلج، إذا بقي خزان المياه مفتوحاً، لن يتراكم التراب أو تتكون البكتيريا.

حاوية مكعبات الثلج

أزل حاوية مكعبات الثلج ونظفها بمنظف مخفف تحت المياه الدافئة.

الجهاز من الخارج والداخل

- نظف الجهاز من الخارج والداخل بقطعة قماش مبللة.
- استخدم محلول مخفف مكون من الخل والماء.
- ننصحك بحفظ الجهاز في صندوقه الأصلي إذا كنت لا تنوي استخدامه لفترة طويلة.
- احفظ الجهاز دائماً بعيداً عن متناول الأطفال وفي مكان جاف وتهويته جيدة.

التخزين

استكشاف الأخطاء وإصلاحها

المشكلة	السبب المحتمل	الحل
الجهاز لا يعمل.	الجهاز غير متصل بمصدر الطاقة.	تحقق من عمل المقبس باستخدام جهاز آخر.
		وصل مقبس كبل التوصيل الرئيسي بصورة صحيحة.
		افحص قاطع الدائرة الرئيسية.
هناك عيب بالجهاز.	اتصل بمركز الصيانة الخاص بنا أو بأحد المتخصصين.	
المكبس يسبب ضجيجاً.	مصدر الطاقة منخفض جداً.	أوقف الجهاز ثم افحص مصدر الطاقة.
لمبة التأشير  تضيء.	إعادة ملء المياه.	أعد ملء المياه  "تكوين مكعبات الثلج".
مكعبات الثلج صغيرة جداً.	درجة الحرارة المحيطة عالية جداً.	ضع الجهاز في مكان أكثر برودة.
		تأكد من وجود تهوية كافية حول الجهاز.
		أوقف إنتاج الثلج. صرّف بعض الماء وأعد تعبئة الجهاز بماء بارد (20 درجة مئوية كحد أقصى).
درجة حرارة المياه عالية جداً.	تم اختيار حجم مكعب الثلج بشكل خاطئ.	استخدم زر MODE (الوضع) لاختيار أحد الأحجام الأكبر لمكعب الثلج، إما M (متوسط) أو L (كبير).
من الطبيعي أن يكون حجم مكعبات الثلج أصغر خلال دورات إنتاجه الأولى.		
مكعبات الثلج كبيرة جداً وملصقة ببعضها البعض.	درجة حرارة الماء أو درجة الحرارة المحيطة منخفضة جداً.	أوقف عملية تحضير مكعبات الثلج. قم بتصريف جزء من المياه ثم املاًها ثانية بماء فاتر. (بدرجة حرارة 35 مئوية كحد أقصى).
تضيء أيقونة  .	قالب المياه مسدود بمكعبات ثلج كبيرة.	انتظر حتى تنفك مكعبات الثلج؛ قم بتشغيل الجهاز مرة أخرى. قم بتشغيل الجهاز مرة أخرى واستخدم الزر ON / OFF .

بمجرد امتلاء وعاء مكعبات الثلج، سيتحول الجهاز إلى وضع الاستعداد. أنت تستفيد من السلامة الأفضل وخفض استهلاك الطاقة.

وقف تكوين مكعبات الثلج

المس ON/OFF على شاشة العرض لإيقاف تحضير مكعبات الثلج.

ملاحظة:

إذا تم إيقاف التشغيل تلقائياً، تعود المياه التي لم تعد مطلوبة إلى خزان المياه وحينئذ يتوقف الجهاز. تظل مكعبات ثلج النصف دورة عالقة في قضبان التبريد. بمجرد ذوبانها تماماً، سوف تقل وتنسقط في درج مكعبات الثلج.

التشغيل

صنع مكعبات الثلج

ملاحظة:

- لأسباب صحية، لا تستخدم مكعبات الثلج المكونة في الدورة الأولى.
- سوف تكون المكعبات القليلة الأولى صغيرة وهذا يعتمد على درجة حرارة المياه ودرجة الحرارة المحيطة. ستكون مكعبات الثلج أكبر فقط في الدورة التالية.
- للحصول على أفضل النتائج، اضبط درجة حرارة المياه من 7° مئوية إلى 20° مئوية وأيضاً تكون درجة الحرارة المحيطة بين 16° مئوية و25° مئوية.
- وبسبب التجمد السريع، تبدو مكعبات الثلج "بلون اللين"، وهذا يكون بسبب الهواء المحصور في الماء ولكن هذا لا يؤثر على جودة مكعبات الثلج.
- إذا كنت تريد مكعبات ثلج صافية اللون، استخدم مياه الشرب المبردة الذي تم غليها أولاً.

1. راجع الشكل A في الصفحة 3. اسحب درج مكعبات الثلج جزئياً.
2. استخدم الكأس المعياري المرفق كدليل، ضع على الأقل 0,8 لتر من مياه الشرب وحتى 1,7 لتر في خزان المياه من خلال درج مكعبات الثلج.

ملاحظة:

- يمكنك أيضاً سحب درج مكعبات الثلج تماماً، فمن خلال ذلك، تضع مياه الشرب مباشرة في خزان المياه.
- يمكنك رؤية علامة FULL على خزان المياه.

3. أغلق درج مكعبات الثلج.

4. ابدأ تحضير مكعبات الثلج بلمس ON/OFF على شاشة العرض. تدور لمبة التأشير . يومض حجم مكعب الثلج على آخر وضع تم ضبطه عليه.
5. يتيح لك لمس زر MODE (الوضوح) الموجود على شاشة العرض اختيار حجم مكعب الثلج المرغوب. وتستمر دورة تكوين مكعبات الثلج من 8 إلى 12 دقيقة. اجعل درج مكعبات الثلج مغلقاً أثناء تكون الثلج.

لمبة التأشير  (درج مكعبات الثلج ممتلئ)

يقوم جهاز استشعار الحرارة بإيقاف تحضير مكعبات الثلج بمجرد أن يمتلئ. يضيء بعد ذلك مصباح المؤشر  وتستمر نغمات إشارات عديدة. وبهذا، يتحول الجهاز إلى وضع الاستعداد.

ملاحظة:

عند خلع درج مكعبات الثلج، سوف تسقط بعض قطرات المياه على الأرض.

- انزع مكعبات الثلج بمجرعة مكعبات الثلج المرفقة.
- تتوقف إضاءة لمبة التأشير  وبعد دقائق معدودة تبدأ دورة تحضير مكعبات الثلج مرة أخرى.

لمبة التأشير  (الملاء بالمياه مرة أخرى)

يضيء مصباح التأشير إذا كان خزان المياه فارغاً تقريباً وتنطلق نغمة صوتية؛ تتوقف عملية تحضير مكعبات الثلج تلقائياً.

- أفرغ درج مكعبات الثلج.
- املاه مرة أخرى بمياه صالحة للشرب كما هو مذكور في القسم «صنع مكعبات الثلج». نظراً لاحتمال بقاء مياه في الجهاز، افحص علامة FULL في خزان المياه.
- أغلق درج مكعبات الثلج.
- المس زر ON/OFF (التشغيل/إيقاف التشغيل) الموجود على شاشة العرض مرتين لاستئناف إنتاج مكعب الثلج. تنطفئ إضاءة لمبة التأشير .

التنظيف والصيانة

تحذير: 

- أوقف الجهاز قبل التنظيف وافصل قابس الطاقة.
- لا تضع الجهاز في الماء لتنظيفه إطلاقاً؛ فالقيام بذلك قد يؤدي إلى حدوث صدمة كهربائية أو حريق.

تنبيه: 

- لا تستخدم الفرشاة السلكية أو أي أدوات أخرى كاشطة.
- لا تستخدم أي منظفات قوية أو كاشطة.
- لا تستخدم الكيماويات أو الأحماض أو البنزين أو المنتجات الزيتية.

الجهاز غير مخصص للاستخدامات التالية:

- في تقديم الأطعمة والاستخدامات التجارية المشابهة.
- يجب عدم تعريض الجهاز للأمطار.

المعنى	المعروض على شاشة العرض
درج مكعبات الثلج ممتلئ	
إعادة ملء المياه	
الدوران على الشاشة: جاري تكوين مكعبات الثلج تضيء على شاشة العرض وقت التعطل	

التعليمات



تنبيه:

يُرجى الانتظار لمدة ساعتين قبل أول عملية تشغيل وبعد نقل الجهاز حتى تسمح باستقرار مادة التبريد؛ وإلا قد يتسبب هذا في تلف المكبس.

الموقع

- ضع الجهاز على سطح مستوٍ ومقاوم للماء.
- تأكد من وجود تهوية كافية حول الجهاز.

التوصيل بمصدر الطاقة

1. أدخل قابس كبل إمداد الطاقة الخاص بالجهاز في توصيل الطاقة في المقبس الموجود في الجزء الخلفي للجهاز.
2. تأكد أن جهد الجهاز (لوحة الجهد) يتفق مع مصدر الطاقة قبل التوصيل بمصدر الطاقة.
3. أوصل الجهاز بمقبس حائط مثبت بشكل صحيح. تستمع نغمة صوتية. الجهاز في وضع الاستعداد.

الاستعداد (وضع الاستعداد)

- تضيء أزرار ON/OFF (التشغيل/إيقاف التشغيل) وMODE (الوضع) على شاشة العرض.
- يومض حجم مكعب الثلج على آخر وضع تم ضبطه عليه.

استخدام "شاشة التحكم باللمس"

يتم تشغيل الجهاز باستخدام شاشة التحكم باللمس، المس بإصبعك الأزرار ON/OFF وMODE الظاهرة برفق لتشغيل الوظائف.

حجم مكعب الثلج

يمكنك الاختيار بين 3 أحجام:

- صغير (S)
- متوسط (M)
- كبير (L)

تفريغ محتويات العبو

1. قم بإزالة الجهاز من عبوته.
2. قم بإزالة كل خامات التعبئة مثل الفويل، خامات الحشو، ماسك الكابلات، و العبوة الكرتونية.
3. أفحص كل نطاقات التسليمات لأكمالها.
4. إذا كانت هناك أجزاء مفقودة أو تالفة، فلا تستخدم الجهاز. وأعدّه إلى بائع التجزئة الخاص بك على الفور.

ملاحظة:

قد يوجد أتربة أو متبقيات أنتاج على الجهاز. نحن ننصح بتنظيف الجهاز كما هو موصف تحت «التنظيف والصيانة».

الأجزاء المرفقة

- 1 آلة صنع مكعبات الثلج
- 1 كوب الماء (كأس معياري)
- 1 مجرفة الثلج
- 1 استبدال سدادة فتحة التصريف
- 1 كبل إمداد طاقة

نظرة عامة على المكونات

الشكل A

- 1 المينيت
- 2 قالب المياه (داخل الجهاز)
- 3 فتحات التهوية
- 4 وصلة كبل الطاقة الرئيسي
- 5 تجاوزيف النقل
- 6 رساسب المياه - فتحة التصريف
- 7 خزان المياه (داخل الجهاز)
- 8 حاوية مكعبات الثلج
- 9 شاشة العرض والتحكم باللمس (واجهة "شاشة التحكم باللمس")

الشكل B

المعروض على شاشة العرض	المعنى
MODE	ضبط حجم مكعبات الثلج
ON/OFF	بدء تكوين مكعبات الثلج / إيقاف / اكتمال تكوين مكعبات الثلج
S	مكعبات ثلج صغيرة الحجم
M	مكعبات ثلج متوسطة الحجم
L	مكعبات ثلج كبيرة الحجم

تحذير:

- لا تغلق الفتحات في المبيت أو تسدها.
- لا تتلف دائرة المُبرِّد.
- في حال انقطاع التشغيل: لتسريع إزالة الجليد، لا تستخدم الأجهزة الميكانيكية أو أي وسائل أخرى.
- لا تقم بتخزين أية مواد قابلة للانفجار مثل عبوات الرش التي تحتوي على مواد قابلة للاشتعال داخل الجهاز.

تنبيه:

انتظر لمدة ساعتين على الأقل عند استخدام الجهاز لأول مرة أو بعد نقله بحيث يتسنى غمر المُبرِّد. وإلا، فقد يتلف الضاغط.

- يجب نقل الجهاز وتخزينه في وضع عمودي.
- لا تضع الجهاز على أو بجوار مصادر ساخنة مباشرةً مثل الأفران والمشعاعات وغير ذلك.
- ضع الجهاز على سطح مستوٍ أفقي ثابت. احتفظ بمسافة تبلغ 15 سم على الأقل بعيدًا عن الجدران أو الأشياء.
- لا تصلح الجهاز بنفسك. اتصل دائمًا بفني معتمد. عند تلف كبل الطاقة المزود مع هذا الجهاز، يجب استبداله بالكبل المخصص والذي يتوفر لدى جهة التصنيع أو خدمة العملاء لديها.
- لا تقم بتخزين أية مواد قابلة للانفجار مثل عبوات الرش التي تحتوي على مواد قابلة للاشتعال داخل الجهاز.
- يجب عدم لعب الأطفال بالجهاز.
- يجب عدم قيام الأطفال بالتنظيف وصيانة الجهاز دون الإشراف عليهم.
- جى اتباع التعليمات المضمنة لك في فصل "التنظيف والصيانة".

غرض الاستخدام

لذا فهو مخصص للاستخدام في المنازل والاستعمالات المماثلة مثل:

- أماكن مطبخ العاملين في المتاجر، والمكاتب، وغيرها من بيئات العمل الأخرى؛
- لاستخدام النزلاء في الفنادق، والنزل وغيرها من أماكن الإقامة؛
- في فنادق المبيت والإفطار؛
- للاستخدام عند التخييم؛
- في الزراعة.

دليل التعليمات

شكراً لك على اختيارك منتجنا، نأمل أن تستمتع باستخدام الجهاز.

رموز تعليمات الاستخدام

تم وضع علامات على هذه المعلومات الهامة خصيصاً للحفاظ على سلامتك. من الضروري الامتثال لهذه التعليمات لتجنب وقوع حوادث ومنع إلحاق تلف بالجهاز:

⚠ تحذير:

يحذرك هذا الرمز من الإصابة بمخاطر على صحتك ويشير إلى وجود مخاطر محتملة للتعرض للإصابة.

⚠ تنبيه:

يشير هذا الرمز إلى وجود مخاطر محتملة قد يتعرض لها الجهاز أو أشياء أخرى.

ℹ ملاحظة:

يلقي هذا الرمز الضوء على النصائح والمعلومات.

المحتويات

3	نظرة عامة على المكونات.....
68	تعليمات عامة.....
68	تعليمات السلامة الخاصة بهذا الجهاز.....
67	غرض الاستخدام.....
66	تفريغ محتويات العبوة.....
66	الأجزاء المرفقة.....
66	نظرة عامة على المكونات.....
66	الشكل A.....
66	الشكل B.....
66	التعليمات.....
66	الموقع.....
66	التوصيل بمصدر الطاقة.....
66	الاستعداد (وضع الاستعداد).....
66	استخدام "شاشة التحكم باللمس".....
66	حجم مكعب الثلج.....
65	Eco Save (وضع توفير الطاقة).....
65	التشغيل.....
65	صنع مكعبات الثلج.....
65	وقف تكوين مكعبات الثلج.....
65	لمبة التأشير  (درج مكعبات الثلج ممتلئ).....
65	لمبة التأشير  (الملاء بالمياه مرة أخرى).....

65	التنظيف والصيانة.....
64	حاوية مكعبات الثلج.....
64	الجهاز من الخارج والداخل.....
64	تصريف المياه المتبقية.....
64	التخزين.....
64	استكشاف الأخطاء وإصلاحها.....
63	البيانات الفنية.....
63	التخلص من الجهاز.....
63	معنى رمز "صندوق القمامة".....

تعليمات عامة

اقرأ تعليمات التشغيل بعناية قبل تشغيل الجهاز واحتفظ بالتعليمات بما في ذلك الضمان وإيصال الاستلام، وإذا أمكن، الصندوق الذي يحتوي. على العبوة الداخلية. عند إعطاء هذا الجهاز لأشخاص آخرين، يرجى إطلاعهم أيضاً على تعليمات التشغيل.

- هذا الجهاز مصمم للاستخدام الخاص وللغرض المقصود منه فقط. لا يصلح هذا الجهاز للاستخدام التجاري.
- لا تستخدم الجهاز في الأماكن الخارجية. احفظه بعيداً عن مصادر الحرارة وأشعة الشمس المباشرة والرطوبة (لا تغمسه مطلقاً في أي مادة سائلة) والأسطح العادية. لا تستخدم الجهاز ويديك مبتلة. إذا كان الجهاز رطباً أو مبتلاً، انزع القابض الكهربائي على الفور.
- عند تنظيف الجهاز أو تخزينه، أوقف تشغيله وانزع القابض من مقبس التيار الكهربائي دائماً (اسحب القابض نفسه، وليس سلك التوصيل) إذا لم يكن الجهاز قيد الاستخدام وأزل الملحقات المرفقة.
- لا تُشغل الجهاز دون مراقبة. عند مغادرة الغرفة يجب عليك إيقاف تشغيل الجهاز. انزع القابض من المقبس.
- يجب فحص الجهاز وأسلاك الموصلات الرئيسية بانتظام لاكتشاف وجود أية علامات للتلف. عند اكتشاف أي تلف يجب التوقف عن استخدام الجهاز.
- استخدم قطع الغيار الأصلية فقط.
- لضمان سلامة أطفالك، يرجى حفظ العبوة بالكامل (الحقائب البلاستيكية، والصناديق، والبوليس ترين وغيرها) بعيداً عن متناول أيديهم.

⚠ تحذير:

لا تدع الأطفال الصغار يعبثون بالرقائق المعدنية خشية خطر الاختناق!

تعليمات السلامة الخاصة بهذا الجهاز

⚠ تحذير:

- لا تستخدم سوى مياه الشرب دون إضافات! حيث تبقى الإضافات في دائرة المياه وتلوث الجهاز.

GARANTIEKARTE

warranty card • garantiokaart • carte de garantie • scheda di garanzia • tarjeta de garantía • cartão de garantia • garantikort • karta gwarancyjna • záruční list • kartica jamstva • carte de garantie • Гаранционна карта • záručný list • garancijski list • garancijajegy • гарантійний формуляр • Гарантійний талон •

بطاقة ضمان

PC-EWB 1187

24 Monate Garantie gemäß Garantieerklärung • 24 months warranty according to warranty declaration • 24 maanden garantie volgens garantieverklaring • 24 mois de garantie selon la déclaration de garantie • 24 mesi di garanzia secondo la dichiarazione di garanzia • 24 meses de garantía de acuerdo con la declaración de garantía • 24 meses de garantía, de acordo com a declaração de garantia • 24 månaders garanti i henhold til garantibetingelsene • 24 miesiące gwarancji na podstawie oświadczenia gwarancyjnego • záruka 24 měsíců podle prohlášení o záruce • 24 mjesечно jamstvo u skladu s jamstvenom deklaracijom • 24 luni garanție conform declarației de garanție • 24 месеца гаранция в съответствие с гаранционната декларация • 24-mesečná záruka podľa vyhlásenia o záruke • 24-mesečna garancija, skladno z garancijsko izjavo • 24 hónap garancia a garanciafeltételekben leírtak szerint • гарантія на 24 місяці відповідно заяві про гарантію • Гарантія 24 місяця согласно заявленим гарантійним правилам • ضمان لمدة 24 شهراً وفقاً البيان الضمان

Kaufdatum, Händlerstempel, Unterschrift • date of purchase, dealer stamp, signature • aankoopdatum, dealerstempel, handtekening • date d'achat, tampon du concessionnaire, signature • data di acquisto, timbro del rivenditore, firma • fecha de compra, sello del distribuidor, firma • data de compra, carimbo do distribuidor, assinatura • kjøpsdato, forhandlerstempel, signatur • data zakupu, pieczęć sprzedawcy, podpis • datum zakoupení, razítko prodejce, podpis • datum kupovine, žig trgovca, potpis • data de achiziție, stampila furnizorului, semnătură • Дата на покупката, Печат на Продавача, Потпис • datum nákupu, pečatka obchodníka/predávce, podpis • datum nákupu, žig trgovca, potpis • vásárlás dátuma, kereskedő bélyegezője, aláírás • дата придбання, печатка продавця, підпис • Дата приобретения, Штамп продавца, Подпись • تاريخ التمرير، و عدد الترخيص المبيع والتوقيع

PROFI COOK®

www.proficook-germany.de

PROFI COOK®

Internet: www.proficook-germany.de
Made in P.R.C.