

Автоматическая стиральная машина Adora SLQ

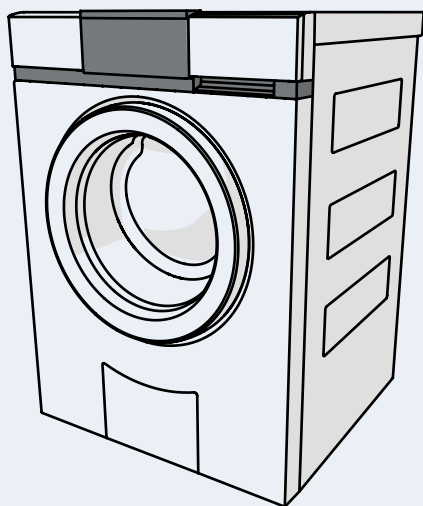

Благодарим Вас за выбор, сделанный в пользу нашего изделия. Приобретенное Вами устройство соответствует самым высоким требованиям и отличается простотой управления. Тем не менее, просим Вас внимательно прочитать данное руководство по эксплуатации. Знание принципов работы и возможностей устройства позволит Вам использовать его оптимальным образом и избежать неисправностей.

Соблюдать указания по технике безопасности.

Изменения

Текстовая и графическая информация, а также приведенные данные соответствуют техническому уровню устройства на момент публикации данного руководства. Производитель сохраняет за собой право на внесение изменений в конструкцию устройства с целью усовершенствования изделия.

Область применения

Номер линии продукции (номер модели) соответствует первым цифрам на заводской табличке. Данное руководство по эксплуатации действительно для:

Модель	Тип	Серия продукции
Adora SLQ	WA-SLQ	11006

Отличия в конструкции упомянуты в тексте.

Оглавление

1	Правила безопасности	6
1.1	Используемые символы	6
1.2	Общие правила безопасности	7
1.3	Характерные для прибора правила безопасности	9
1.4	Указания по использованию	10
2	Утилизация	13
3	Первый ввод в эксплуатацию	14
3.1	Где находится заводская табличка?	14
4	Описание	15
4.1	Обзор прибора	15
4.2	Конструкция прибора	16
4.3	Органы управления и индикации	17
5	Перечень программ	19
5.1	Основные программы стирки	19
5.2	Стандартные программы	21
5.3	Специальные программы	21
5.4	Другие типы тканей	22
5.5	Дополнительные программы	25
5.6	Средства для био стирки и мыльные моющие средства	28
5.7	Дополнительное полоскание / дополнительный отжим	29
5.8	Дополнительные функции	30
5.9	Фавориты	31
6	Настройки пользователя	33
6.1	Коррекция настроек пользователя	33
6.2	Язык	34
6.3	Время	34
6.4	Скорость отжима	34
6.5	AquaPlus	35
6.6	Степень загрязнения	35
6.7	Автоматика дверцы	36
6.8	Блокировка клавиш	36
6.9	Индикатор гигиены	36
6.10	Мягкая вода	36
6.11	Комбинированное моющее средство	37
6.12	Ворошение	37

6.13	Яркость	38
6.14	Сигнал нажатия клавиш	38
6.15	Фоновая картинка	38
6.16	Silent	38
6.17	Восстановление заводских настроек	38
7	Стирка	39
7.1	Подготовка прибора	39
7.2	Загрузка белья в прибор	40
7.3	Добавление моющих средств	41
7.4	Выбор программы	45
7.5	Выбор программы стирки белого и цветного белья	46
7.6	Выбор другой основной программы	47
7.7	Выбор стандартной программы	48
7.8	Выбор дополнительных программ	49
7.9	Как открыть дверцу во время стирки	52
7.10	Исправление введенных данных	53
7.11	Выбор программы при включенной функции блокировки клавиш	54
7.12	Завершение программы	55
7.13	После завершения стирки	56
8	Уход и техническое обслуживание	57
8.1	Очистка распределителя моющих средств	57
8.2	Очистка фильтра в заливном шланге	58
8.3	Аварийный слив воды	59
8.4	Чистка фильтра посторонних предметов	60
9	Как самому устранить неисправности	61
9.1	Что делать, если	61
9.2	Открытие дверцы прибора при отказе электропитания	71
10	Общие советы	72
10.1	Символы ухода	72
10.2	Моющее средство	72
10.3	Общие рекомендации	72
10.4	Занавески	73
10.5	Экономия электроэнергии и воды	73
10.6	Наиболее эффективные программы	75
10.7	Неудовлетворительные результаты стирки	76

11	Запасные части	80
12	Технические характеристики	81
12.1	Внешние габариты	81
12.2	Подводка воды	81
12.3	Электрическое подключение	81
12.4	Скорость отжима	81
12.5	Технический паспорт изделия	82
12.6	Показатели расхода	85
12.7	Указание для контрольных инстанций	87
12.8	СПВ Система Поглощения Вибраций	87
12.9	Система экономии	88
12.10	Система экономии в состоянии покоя	88
13	Для заметок	89
14	Алфавитный указатель	92
15	Сервисный ремонт	98

1 Правила безопасности

1.1 Используемые символы



Данный символ отмечает все указания, важные для безопасной эксплуатации прибора.

Несоблюдение таких указаний может привести к травме, повреждению прибора или его компонентов!



Данный символ отмечает информацию и указания, которые следует учитывать.



Информация по утилизации



Информация о руководстве по эксплуатации

- ▶ Данный символ отмечает операции, выполняемые по порядку.
 - Данный символ описывает реакцию прибора на выполненную операцию.
- Данный символ встречается при перечислениях.

1.2 Общие правила безопасности



- Вводите прибор в эксплуатацию только после прочтения инструкции по эксплуатации.



- Данные приборы могут использоваться детьми старше 8 лет и лицами с ограниченными физическими и психологическими возможностями, отсутствием опыта и/или отсутствием знаний, если они находятся под присмотром или получили инструктаж по безопасному использованию прибора и поняли связанные с этим опасности. Не позволяйте детям играть с прибором. Очистку и обслуживание прибора запрещается выполнять детям без должного присмотра.

- Если прибор не оснащен сетевым проводом и вилкой или другими средствами для отключения от сети, которые на каждом полюсе имеют зазор между контактами в соответствии с требованиями категория стойкости изоляции оборудования к импульсным перенапряжениям III для полного отсоединения, то необходимо установить отключающее устройство в стационарную электропроводку согласно строительным нормам и правилам.
- В случае повреждения сетевого провода этого прибора во избежание опасностей он должен быть заменен изготовителем или его сервисным центром или специалистом, имеющим аналогичную квалификацию.

1.3 Характерные для прибора правила безопасности



- Дети младше 3 лет не должны приближаться к машине, за исключением случаев непрерывного присмотра за ними.
- Максимальная загрузка сухих текстильных изделий составляет 8 кг.

1.4 Указания по использованию

Подготовка к работе

- Установка прибора и подключение к электросети производится согласно отдельному руководству по монтажу. Для проведения установочных работ обратитесь к профессиональному монтажнику или электрику.
- Обеспечьте доступ к местам подсоединения к сети (например, к розеткам, настенным выключателям, предохранителю), а также к водопроводному крану.
- Обязательно удалите транспортировочные крепления. Наличие транспортировочных креплений может стать причиной повреждения прибора или оборудования ванной комнаты.

Использование по назначению

- Прибор пригоден только для стирки бытовых тканей водой и обычными моющими средствами для автоматической стирки. Используйте прибор только в быту и по назначению. За повреждения в результате ненадлежащей эксплуатации прибора или неправильного обслуживания производитель ответственности не несет.
- Ремонтные работы, изменения или манипуляции с деталями прибора, в особенности токопроводящими деталями, разрешается выполнять только производителю прибора, его сервисной службе или специалисту, имеющему соответствующую квалификацию. Ненадлежащий ремонт может привести к несчастному случаю, повреждению прибора и оборудования, а также неисправностям. При появлении неисправности или в случае необходимости ремонта соблюдайте указания, приведенные в главе «Сервисный ремонт». При необходимости обратитесь в сервисный центр.
- Допускается использовать только оригинальные запчасти.

Техника безопасности при эксплуатации

- При обнаружении неполадок в работе необходимо отсоединить прибор от электрической сети.
- Для защиты вещей соблюдайте указания на этикетках по уходу за одеждой и следуйте инструкциям в разделе «Советы по стирке».

Осторожно! Опасность получения ожогов!

- Запрещается стирать в приборе ткани, очищенные, обработанные или пропитанные воспламеняющимися химикатами, моющими средствами или растворителями (промывочный бензин, алкоголь, пятновыводитель, масло, краски, воск и т. д.). Опасность пожара и взрыва! Для начала постирайте ткани, содержащие такие субстанции, в воде вручную или дайте полностью испариться веществам.

Осторожно! Опасность травмирования!



- Перед доступом в барабан убедитесь, что он остановлен. При касании вращающегося барабана существует большой риск получить травму!
- Для проведения технического обслуживания прибора отключите подачу электроэнергии.

Осторожно! Опасность для жизни!

- Детали упаковки (например, пленка, пенопласт) могут представлять опасность для детей. Опасность удушения! Детали упаковки держите подальше от детей.

Во избежание повреждения прибора

- Не хлопайте сильно дверцей прибора.
- Перед закрытием дверцы прибора и запуском новой программы убедитесь, что в барабане, распределителе моющих средств или в фильтре посторонних предметов отсутствуют посторонние предметы или домашние животные. Посторонние предметы, например, монеты, гвозди, скрепки и т. д., могут повредить компоненты прибора и белье.
- Перед продолжительным отсутствием сначала закройте водопроводный кран и затем отключите прибор от электричества, вынув вилку из розетки. При этом не тяните за кабель. Внимание: при отключении электропитания встроенная система защиты от протечек не действует.
- При очистке следите за тем, чтобы в прибор не попадала вода. Используйте умеренно влажную тряпку. Не допускайте попадания брызг воды на внешнюю поверхность или внутрь прибора. Попавшая в прибор вода вызывает повреждения.
- Запрещается стирать в приборе ткани, имеющие металлические вставки. (Опасность повреждения).
- Запрещается стирать в приборе гимнастические туфли, водолазные костюмы, рюкзаки, ковры и т. д.

2 Утилизация

Упаковка

- Упаковочный материал (картонные коробки, полиэтиленовая пленка и пенополистирол) снабжен соответствующей маркировкой; при возможности он должен отдаваться на вторичную переработку и утилизироваться экологически чистым образом.

Демонтаж

- Отсоедините прибор от электросети. Отсоединение стационарно установленного прибора должно осуществляться квалифицированным электриком!

Безопасность

- Для предотвращения несчастных случаев вследствие ненадлежащего использования прибора, в особенности играющими детьми, прибор необходимо сделать непригодным для эксплуатации.
- Извлеките сетевой штекер из розетки или вызвать электрика для демонтажа подсоединения к электрической сети. Затем обрезать сетевой кабель прибора.
- Снимите или сделайте непригодным замок дверцы.

Утилизация

- Старый прибор представляет ценность с точки зрения переработки отходов. При надлежащей утилизации сырье поступает на вторичную переработку.
- На заводской табличке прибора отображен символ . Он указывает на то, что утилизация прибора вместе с обычными бытовыми отходами недопустима.
- Утилизация должна выполняться в соответствии с местными положениями по устранению отходов. Чтобы получить дополнительную информацию по обращению, утилизации и повторному использованию данного изделия, обращаться в соответствующую инстанцию административных органов управления, в местный пункт сбора бытовых отходов или продавцу, у которого приобретен данный прибор.

3 Первый ввод в эксплуатацию

Установка прибора и подключение к электросети производится только согласно отдельному руководству по монтажу. Для проведения установочных работ обратитесь к профессиональному монтажнику или электрику.



Перед отправкой продавцу прибор прошёл проверку с водой на заводе-изготовителе. В нём могут быть остатки воды.

Транспортные фиксаторы



Перед вводом в эксплуатацию во избежание повреждений прибора необходимо снять фиксаторы (3 болта с прокладочными шайбами на задней стенке прибора).

Стирка без белья

Для удаления возможных загрязнений рекомендуется выполнить цикл стирки без белья.

- ▶ Добавьте в отделение II небольшое количество моющего средства.
- ▶ Выберите программу «Цветное 60 °C».

3.1 Где находится заводская табличка?

- 1 Заводская табличка с заводским номером (ЗН)

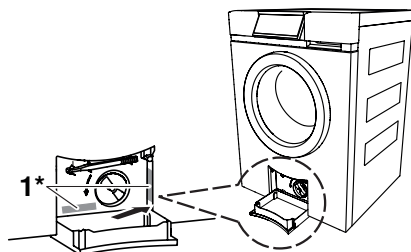

*в зависимости от заводского номера

Запишите заводской номер (ЗН) прибора на последней странице данной инструкции по эксплуатации.

4 Описание

4.1 Обзор прибора

- Максимальная загрузка сухого белья 8 кг
- Программы для 14 разных типов тканей
- 2 стандартные программы
- 4 специальных программы
- 6 программы-фаворита
- Дополнительные программы
 - «Есо»
 - Спринт
 - Бережная
 - Предварительная стирка
 - Разглаживание паром
 - Настройка скорости отжима, включая «Без слива»
 - Программы от слабо до сильно загрязненной одежды
 - Против клещей
 - AquaPlus, включая «Против аллергии»
 - Отсрочка старта
 - Замачивание
 - Стирка мылом
 - Био стирка
- Дополнительные функции
- Датчики для оптимизации цикла стирки
- Система экономии в состоянии покоя
- Сенсорный экран
- Автоматика дверцы
- Выбор языка
- Блокировка клавиш
- Система защиты от протечек "Аква-Стоп"

4.2 Конструкция прибора



Существует возможность открывать дверцу в левую или в правую сторону. Наша служба сервиса для клиентов может приспособить прибор соответствующим образом.

- 1 Панель управления и индикации (подвижная)
- 2 Распределитель моющих средств
- 3 Дверца прибора
- 4 Сливная емкость
- 5 Фильтр посторонних предметов
- 6 Аварийный деблокиратор
- 7 Паз аварийной разблокировки дверцы
- 8 Заводская табличка/заводской номер (ЗН)

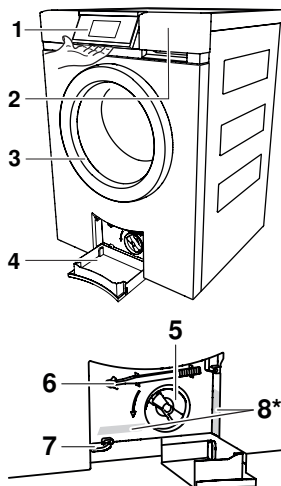

*в зависимости от заводского номера

Распределитель моющих средств

- 9 Средство для предварительной стирки, отделение I
- 10 Средство для основной стирки, отделение II
- 11 Перегородка для жидких средств
- 12 Сифон для кондиционера (ополаскивателя)
- 13 Кондиционер (ополаскиватель), отделение ☼

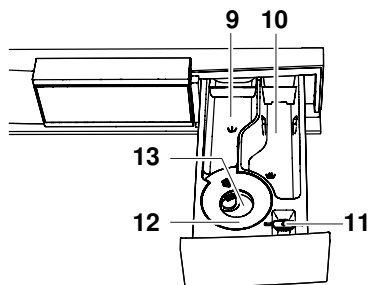

4.3 Органы управления и индикации

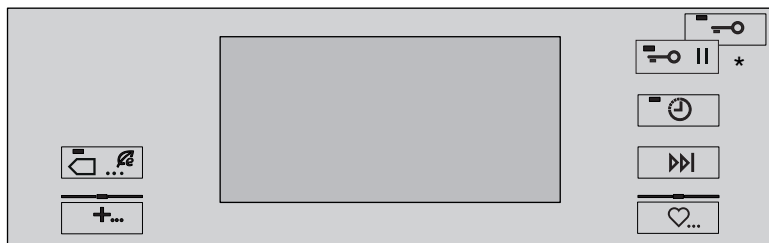

*в зависимости от заводского номера

Сенсорный экран

На сенсорном экране отображаются все предлагаемые для выбора функции, которые можно выбрать нажатием соответствующей пиктограммы или текста.

- Название программы и продолжительность
- Время окончания программы
- Цикл программы и оставшееся время
- Дополнительные функции
- Отсрочка старта
- Пользовательские настройки
- Сообщения об указаниях и неполадках
- Дальнейшая информация



Стандартные программы

- Хлопок 60 °C
- Хлопок 40 °C



Специальные программы

- Разглаживание паром
- Пропитка
- Гигиена прибора
- Отжим



Фавориты

Дополнительная функция/дополнительные программы

	«Есо»		Отсрочка старта
	Ускоренный ход программы / окончание программы		* Пауза/Открытие дверцы или Открытие дверцы

*в зависимости от заводского номера

Состояние клавиш

Расположенные на сенсорном экране клавиши имеют три различных рабочих состояния.

Пиктограмма	Фон	
светлый	темный	Функция доступна Можно выбирать программу / функцию.
светлый	синий	Функция выбрана/изменена Программа / функция активна.
темный	темный	Функция не доступна Программа / функция выключена.

Контрольные лампочки

Некоторые клавиши, расположенные слева и справа от сенсорного дисплея, оснащены контрольной лампочкой.

 **Контрольная лампочка мигает**
Можно выбирать программы / функции.

 **Контрольная лампочка горит**
Программа / функция активна.

 **Контрольная лампочка не горит**
Программы / функции выключены.

5 Перечень программ

5.1 Основные программы стирки



Для правильного выбора программы следует обратить внимание на символы способа ухода на этикетках белья, например, .

95

Белое 95 °С

1–8 кг

Белье из белой хлопчатобумажной ткани, льна, обозначенное символом способа ухода , например, постельное белье, скатерти, полотенца, белое или нелиняющее нижнее белье.

70

Цветное 70 °С

1–8 кг

Энергосберегающая программа стирки цветных хлопчатобумажных изделий, обозначенных символом способа ухода .

60

Цветное 60 °С

1–8 кг

Цветные хлопчатобумажные ткани, обозначенные символом способа ухода , например, разноцветные блузки, фартуки, рубашки, постельное белье.

40

Цветное 40 °С

1–8 кг

Цветные хлопчатобумажные ткани и смеси разнотипного, но однотонного белья, обозначенные символом способа ухода , например, цветные спортивные свитера, футболки.





30**Цветное 30 °C**

1–8 кг

Цветные хлопчатобумажные ткани и белье из смешанных волокон, обозначенные символом способа ухода , например, футболки.





20**Цветное 20 °C**

1–8 кг



Энергосберегающая программа стирки слабо загрязненных тканей, обозначенных символом способа ухода , ,  или .

Холодная вода**Цветное, холодная вода**

1–8 кг

Программа придания свежести, без нагрева. Предназначена для первой стирки новых текстильных изделий, обозначенных символом способа ухода , ,  или .

**Фавориты**

Шесть произвольно составляемых и сохраняемых в памяти программ 1–6.

5.2 Стандартные программы



+ Хлопок 60 °C



Наиболее эффективная программа для стирки хлопчатобумажных изделий с нормальным загрязнением с символом способа ухода



+ Хлопок 40 °C



Наиболее эффективная программа для стирки хлопчатобумажных изделий с нормальным загрязнением с символом способа ухода

5.3 Специальные программы



Разглаживание паром

1–1,5 кг

Сухое белье, которое можно стирать минимум при 40 °C, частично разглаживается и увлажняется для глажки.



Пропитка

1–3 кг

Накрахмаливание или пропитка. Средства для крахмаливания и пропитки белья добавляются в отделение для кондиционера



Гигиена прибора

0 кг

Без белья. Небольшое количество воды нагревается примерно до 80 °C и горячий пар резко сокращает количество потенциальных микробов.



Отжим

1–8 кг

5.4 Другие типы тканей

Сорочки

Макс. 7 сорочек / блузок

Программа предотвращает образование складок. Функция разглаживания паром содержится в программе; выбирайте температуру в соответствии с символом способа ухода.

Шерсть

1–2,5 кг

Бережная стирка шерсти и других чувствительных тканей. Только для шерсти без войлока, на маркировке которой указана пригодность к машинной стирке.

Ручная стирка

1–2 кг

Очень деликатная стирка для белья с символом способа ухода .

Пух

1 вещь, макс. 1 кг

Программа оптимизирована с учетом особых свойств пуха во влажном состоянии.

Короткий отжим в начале программы, для того, чтобы выпустить воздух из пуховых изделий.

Отжим с интервалами для оптимального удаления воды. Выбирайте температуру в соответствии с символом способа ухода.



Предпочтительное моющее средство дозировать при помощи распределителя, не использовать дозировочный шарик.

Outdoor

1–3 кг

Программа предназначена для непромокаемой и воздухопроницаемой одежды. Стирка и полоскание выполняются при повышенном уровне воды. Отжим с интервалами для оптимального удаления воды. Выбирайте температуру в соответствии с символом способа ухода.

Шелк

1–1,5 кг

Программа оптимизирована для чувствительных изделий из шелка. Легкий отжим для предотвращения образования складок. Выбирайте температуру в соответствии с символом способа ухода.

Нижнее белье

1–3 кг

Особо бережная программа для стирки чувствительных изделий, например, нижнего белья, с символом способа ухода . Значительно сокращается промежуточный отжим, а заключительный отжим выполняется с уменьшенной скоростью. Выбирайте температуру в соответствии с символом способа ухода.

Детская одежда

1–5 кг

Очень интенсивное полоскание для защиты чувствительной кожи младенцев. При выборе температуры  в программу входит предварительная стирка. Выбирайте температуру в соответствии с символом способа ухода.

Джинсы

1–4 кг

Предотвращает линяние джинсов. Выбирайте температуру в соответствии с символом способа ухода.

WetClean



1–1,5 кг

Все ткани, на маркировке которых указана пригодность к машинной стирке. Самая осторожная стирка способом легкого обрызгивания и покачивания.

Занавески

1–2 кг

Очень деликатная стирка за счет сокращения движений барабана. Стирка и полоскание выполняются при повышенном уровне воды. После заключительного полоскания белье остается в воде (без слива).

- ▶ Нажмите 1 раза клавишу .
- Откачка воды и отжим со скоростью 400 об/мин.
- ▶ Нажмите 2 раза клавишу .
- Откачка воды без отжима.

Выбирайте температуру в соответствии с символом способа ухода.

Темная одежда

1–4 кг

Полоскание оптимизируется благодаря повышенному уровню воды и увеличенной продолжительности полоскания. Выбирайте температуру в соответствии с символом способа ухода.

Темное белье, требующее ручной стирки

1–2 кг

Очень деликатная стирка для белья с символом способа ухода .

Полоскание оптимизируется благодаря повышенному уровню воды и увеличенной продолжительности полоскания. Выбирайте температуру в соответствии с символом способа ухода.

5.5 Дополнительные программы

Есо



Значительно экономит электричество за счет снижения температуры. Из-за увеличения продолжительности стирки ее качество остается неизменным.

- Увеличение продолжительности программы: 25-60 мин
- Экономия электроэнергии в зависимости от программы: 10–40 %





Экономия воды за счет уменьшения количества воды при полоскании. Из-за увеличения продолжительности полоскания его качество остается неизменным.

- Экономия воды: 10-20 %

Спринт



Короткая программа для слабо загрязненного белья

- Продолжительность программы при количестве белья 2,5 кг
- 20 +  : 26 мин
- 30 +  : 28 мин
- 40 +  : 29 мин
- 60 +  : 39 мин
- 2 полоскания вместо 3



Добавлять мало моющего средства.

Большое количество белья или слишком большое количество моющего средства могут значительно увеличить продолжительность программы.

Бережная



Очень деликатная стирка

- Сокращение движений барабана
- Увеличение количества воды при стирке и полоскании
- Снижение скорости отжима: 800 об/мин
- Оптимальное количество белья: макс. 3,5 кг

Предварительная очистка





Предназначена для сильно загрязненного белья

- Увеличение продолжительности программы: ок. 15 мин

Разглаживание паром



Образование складок на белье значительно уменьшается при обработке паром в конце программы. Рекомендуется для легко мнущегося белья, например, рубашек и блузок.

- Белье становится теплым и должно быть (для облегчения глажки) быстро развешено или просушено в машине.
- Увеличение продолжительности ворошения (мин. 60 мин) во избежание новых складок после окончания программы. Белье можно вынуть в любой момент.
 - Нажать на клавишу  или  и вынуть белье.
- Увеличение продолжительности программы: ок. 20 мин
- Ограничение скорости отжима: макс. 1000 об/мин
- Оптимальное количество белья: макс. 2 кг

Степень загрязнения



Адаптация к степени загрязнения белья



«Легкое загрязнение»

- Предназначена для слабо загрязненного белья



«Нормальное загрязнение»

- Увеличение продолжительности стирки: 25-80 мин.



«Сильное загрязнение»

- Увеличение продолжительности стирки
- Увеличение количества воды при стирке
- Дополнительное полоскание



«Замачивание»

- ▶ Продолжительность замачивания (0,5–6 ч.) устанавливается путем нажатия соответствующей клавиши на сенсорном экране.

•

Против клещей



Выбирается только для программ 60, 70 и 95

- Предназначена для страдающих аллергией на клеща домашней пыли.
 - Основной цикл стирки – с выбранной температурой – увеличивается и интенсифицируется. Клещи уничтожаются при стирке, а также вымываются аллергены.

AquaPlus



Интенсивность полоскания можно настроить на 5 различных значений.



«Стандарт»

- Нормальный уровень воды



«Больше воды»

- Уровень воды увеличивается при основной стирке и каждом полоскании на 1–3 см.



«+1 полоскание»

- При любой программе производится дополнительное полоскание.



«Больше воды +1 полоскание»

- При любой программе производится дополнительное полоскание и уровень воды при основной стирке и каждом полоскании увеличивается на 1–3 см.



«Против аллергии»

- При любой программе производятся 2 дополнительных полоскания, и уровень воды при каждом полоскании увеличивается приблизительно на 5 см. Предназначено для людей с чувствительной кожей или подозрением на аллергию на моющие средства.

5.6 Средства для био стирки и мыльные моющие средства

Био стирка (базовое моющее средство + отбеливатель)

Ход программы корректируется в зависимости от использования комбинированного моющего средства (основное средство + отбеливатель). Основное средство и смягчитель (отделение II) поступают первыми в барабан и раствор нагревается до 40 °С. Примерно через 6 мин. поступает отбеливатель (отделение I).

Стирка мылом (смягчитель + моющее средство на основе мыла)

Ход программы корректируется в зависимости от использования комбинированного моющего средства (смягчитель воды + мыльное средство). Смягчитель (отделение I) и мыльное средство (отделение II) поступают в барабан друг за другом.

Выбор средства для био стирки и мыльного моющего средства



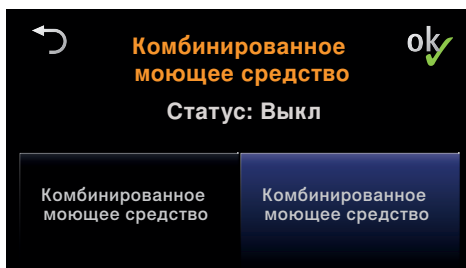

- ▶ В пользовательских настройках установить параметр «Комбинированное моющее средство» на значение «ВКЛ» и подтвердить нажатием .

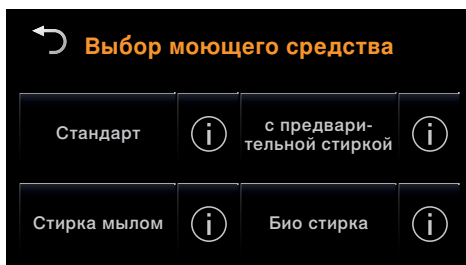







- ▶ Выбор основной программы
- ▶ Нажмите клавишу .
 - Появляется приведенный рядом кадр.
- ▶ Нажмите на нужное моющее средство.



5.7 **Дополнительное полоскание / дополнительный отжим**

-  Некоторые части выбранной программы можно пропустить.
- ▶ Выберите основную программу согласно этикетке по уходу за одеждой.
 - ▶ Нажмите 1 раз клавишу .
 - Выбрано полоскание и заключительный отжим.
 - ▶ Нажмите 2 раза клавишу .
 - Выбраны последнее полоскание/дополнительное полоскание и заключительный отжим
 - ▶ Нажмите 3 раза клавишу .
 - Выбран отдельный заключительный отжим.

5.8 Дополнительные функции

Функция/символ	Применение
Скорость отжима 	Число оборотов можно менять с шагом 200 оборотов в минуту (1200, 1000, 800, 600, 400 об/мин, остановка полоскания, 1600, 1400 об/мин). Это позволяет отжимать деликатную ткань на меньших оборотах. Но при этом увеличивается время сушки (большее потребление электроэнергии при машинной сушке).
Отсрочка старта 	Отсрочка старта от 1 до 24 часов позволяет использовать более низкие тарифы на электроэнергию. При наступлении установленного времени автоматически начнется выполнение программы
Ускоренный ход программы / окончание программы 	Выполнение отдельных циклов программы можно шаг за шагом отменять в любое время стирки, нажимая клавишу  .
Пауза/Открытие дверцы* 	Пауза устанавливается нажатием один раз на клавишу  при выполнении программы. Если открытие дверцы в соответствующем состоянии возможно (в зависимости от уровня воды, температуры, количества оборотов), то дверцу можно открыть, снова нажав на клавишу  . Нажатием на клавишу «Продолжить программу» на сенсорном экране можно отключить паузу и продолжить программу.

*в зависимости от заводского номера

5.9 Фавориты





Упрощает выбор часто используемых программ. Программы-фавориты можно подобрать самостоятельно; их легко запускать. Можно сохранить максимум пять программ-фаворитов шесть.



Настройка, изменение или удаление фаворита возможно только при открытой дверце.

Определение программ-фаворитов

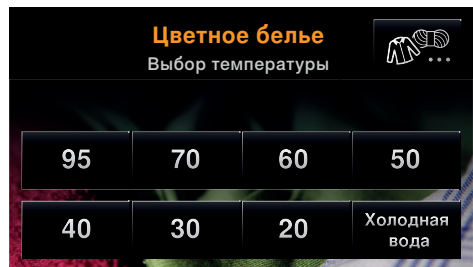
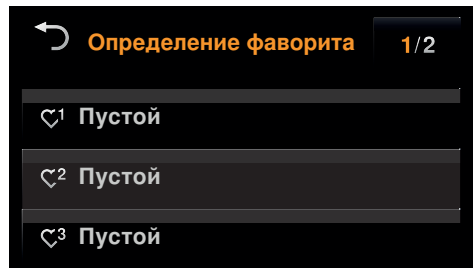

- ▶ Откройте дверцу прибора.
- ▶ Нажмите клавишу .
 - На сенсорном экране появится приведенный рядом кадр.
- ▶ Нажмите клавишу одной из 6 программ-фаворитов.
 - Сенсорный экран переходит на приведенный рядом кадр.
- ▶ Выберите нужную основную и дополнительную программы и функции.
- ▶ Затем снова нажмите клавишу .
- ▶ Нажмите клавишу Да
 - Определенная программа-фаворит сохраняется в памяти.
- ▶ Нажмите клавишу Нет
 - Программа-фаворит остается пустой.



Запуск программы-фаворита

- ▶ Закройте дверцу
- ▶ Нажмите клавишу .
- ▶ Нажмите нужную программу-фаворит
 - Программа автоматически запустится приблизительно через 20 секунд.

Изменение программы-фаворита

- ▶ Откройте дверцу прибора
- ▶ Нажмите клавишу .
- ▶ Нажмите нужную программу-фаворит
- ▶ Нажмите клавишу Изменить
- ▶ Выполните требуемые изменения
- ▶ Нажмите клавишу .
- ▶ Нажмите клавишу Да
 - Изменения сохраняются в памяти.
- ▶ Нажмите клавишу Нет
 - Изменения отклоняются.

Стирание программы-фаворита

- ▶ Откройте дверцу прибора
- ▶ Нажмите клавишу .
- ▶ Нажмите нужную программу-фаворит
- ▶ Нажмите клавишу Удалить
 - Программа-фаворит удалена.

6 Настройки пользователя

6.1 Коррекция настроек пользователя

Настройки пользователя могут быть изменены – если не выполняется ни одна из программ и не отображаются сообщения о неисправностях. Порядок действий для всех настроек схож.

Изменение настроек пользователя

- ▶ Нажмите клавишу .
 - На сенсорном экране появится перечень специальных программ.

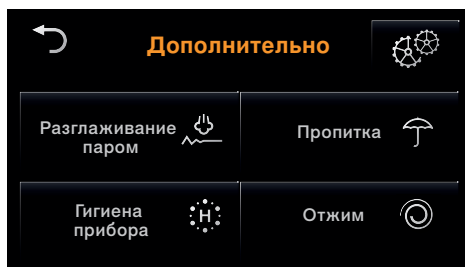

- ▶ Нажмите клавишу .
Отобразится первая из нескольких страниц с пользовательскими настройками.

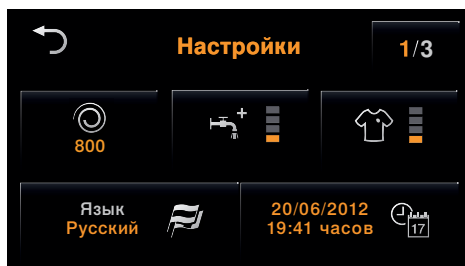

- ▶ Нажмите нужную настройку, чтобы изменить ее.
 - Отобразится перечень возможных значений.
- ▶ Нажмите нужное значение и сохраните новую настройку в памяти, нажав **ok**.

Для перехода на другие страницы пользовательских настроек:

- ▶ Нажмите клавишу **1/3**.
 - Появится следующая страница.

Выход из меню «Настройки пользователя»

Для выхода из меню «Настройки пользователя»:

Нажмите клавишу .

6.2 Язык



Можно изменить язык сообщений на сенсорном экране.

6.3 Время



Время необходимо заново устанавливать после долгого перерыва в подаче электроэнергии (ок. 5 недель).



Чтобы сохранить настройки времени и даты, не отключайте прибор от электросети как минимум 30 минут.

6.4 Скорость отжима



Для каждой программы и комбинации программ изготовителем предусмотрена оптимальная скорость отжима. Она может быть изменена в соответствии с потребностями пользователя.

Увеличение: с целью защиты чувствительных тканей предусмотрено только при подходящих для этого программах (например, кипячения).

Снижение: предусмотрено для всех программ.

6.5 AquaPlus



Интенсивность полоскания можно настроить на 5 различных значений.



«Стандарт»

- Нормальный уровень воды



«Больше воды»

- Уровень воды увеличивается при основной стирке и каждом полоскании на 1–3 см.



«+1 полоскание»

- При любой программе производится дополнительное полоскание.



«Больше воды +1 полоскание»

- При любой программе производится дополнительное полоскание и уровень воды при основной стирке и каждом полоскании увеличивается на 1–3 см.



«Против аллергии»

- При любой программе производятся 2 дополнительных полоскания, и уровень воды при каждом полоскании увеличивается приблизительно на 5 см. Предназначено для людей с чувствительной кожей или подозрением на аллергию на моющие средства.

6.6 Степень загрязнения



Степень загрязнения можно предварительно настроить на три различных значения.



«Легкое загрязнение»

- Предназначена для слабо загрязненного белья



«Нормальное загрязнение»

- Увеличение продолжительности стирки: 25-80 мин.



«Сильное загрязнение»

- Увеличение продолжительности стирки
- Увеличение количества воды при стирке
- Дополнительное полоскание

6.7 Автоматика дверцы

Если включена функция автоматического открывания дверцы, то после завершения программы дверца откроется автоматически. В противном случае она остается закрытой и может быть открыта нажатием клавиши

 или .

6.8 Блокировка клавиш



Функция блокировки клавиш служит для предотвращения случайного запуска машины или остановки программы детьми. Если включена блокировка клавиш, то начать использовать прибор можно только после ввода кода.

6.9 Индикатор гигиены

Для сбережения электроэнергии на сегодняшний день часто выбирают программы с температурами менее 60 °С. При стирке слабо загрязненного белья с их помощью достигаются вполне хорошие результаты. При использовании только программ с низкими температурами в приборе могут образовываться отложения с неприятным запахом. Во избежание этого индикатор гигиены указывает, когда с гигиенической точки зрения рекомендуется выполнить стирку с температурой не менее 60 °С или использовать гигиеническую программу.

6.10 Мягкая вода

Программы можно настроить для стирки очень мягкой водой.

Для предотвращения образования обильной пены слегка уменьшаются движения барабана. Т.к. мягкая вода хуже смывает моющее средство, увеличивается количество воды при полоскании и добавляется дополнительное полоскание.

6.11 Комбинированное моющее средство

Если эта настройка включена, то при каждом последующем выборе программы после нажатия клавиши  появляется кадр выбора моющего средства. В зависимости от нужного моющего средства, стирку можно выполнять со стиркой мылом (смягчитель и мыльное средство), био стиркой (базовое моющее средство и отбеливатель) или с предварительной стиркой.



6.12 Ворошение

Длительность ворошения в конце программы можно настроить на любое из 4-х значений.

- 30 секунд*
- 10 минут
- 30 минут
- 6 часов

*Заводская настройка



Во время ворошения белье можно вынуть в любой момент, нажав клавишу  или .

6.13 Яркость



С помощью этой функции можно адаптировать читаемость дисплея к имеющимся условиям освещения.

1. темный
2. средний
3. светлый
4. очень светлый

6.14 Сигнал нажатия клавиш

Сигнал нажатия клавиш может быть включен и выключен.





Сигнал нажатия клавиши  не может быть выключен.

6.15 Фоновая картинка

Фоновую картинку сенсорного экрана можно выключить. После этого отображается фон черного цвета.

6.16 Silent



Дополнительной программе  дополнительно может быть придана функция . Это ведет к некоторому увеличению продолжительности программ, но и к снижению шума, т. к. отжим выполняется с меньшей скоростью вращения.

6.17 Восстановление заводских настроек





Заводские настройки могут быть восстановлены.



Сохраненные фавориты будут стерты.

7 Стирка

7.1 Подготовка прибора

- ▶ Проверьте, правильно ли установлен фильтр посторонних предметов **1**.
- ▶ Вставьте сетевую вилку в розетку или включите стенной выключатель.
 - Прибор включается.
- ▶ Откройте водопроводный кран.
- ▶ Откройте дверцу машины, нажав клавишу  или .

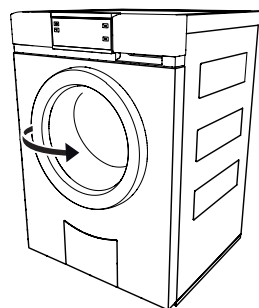
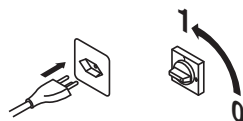
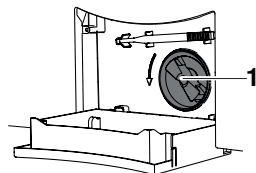

7.2 Загрузка белья в прибор

- ▶ Загрузите белье (макс. 8 кг).
- При стирке белого и цветного белья с нормальным загрязнением загрузите полный барабан.
- При стирке белого и цветного белья с сильным загрязнением барабан загружается макс. на $\frac{3}{4}$.
- При стирке не требующего особого ухода хлопчатобумажного белья, белого или цветного синтетического белья, а также белья из меланжевой ткани барабан загружается макс. на $\frac{1}{2}$.
- При стирке тонкого белья, шерсти, шелка, полиакрила и штор барабан загружается макс. на $\frac{1}{4}$.

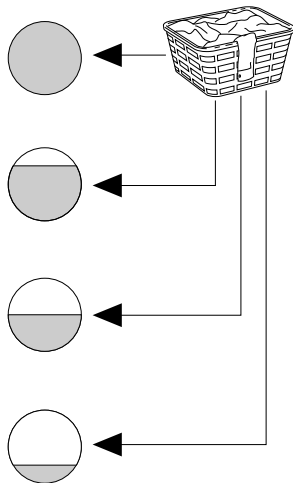

Если белье влажное, то рекомендуется сократить загружаемый объем вдвое.

Для предотвращения шума при стирке, звука вибрации и остановок во время отжима рекомендуется не класть в барабан только одну тяжелую вещь.

- ▶ Закройте дверцу прибора (нажмите).
 - Появляется начальный кадр.

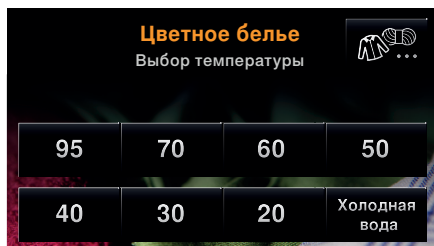

Если в течение около 20 секунд выбор программы не производится, то индикация на табло исчезает. Касанием сенсорного экрана в любой точке можно в любой момент снова показать начальный кадр..

7.3 Добавление моющих средств

- ▶ Выдвиньте распределитель моющих средств до упора.

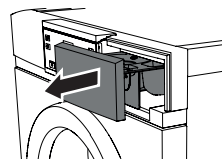

Стиральные порошки

При использовании порошка клапан **1** в отделении **II** должен быть открыт.

- ▶ Вытащите клапан **1** из положения **3** через верх и вставьте в положение **2**.

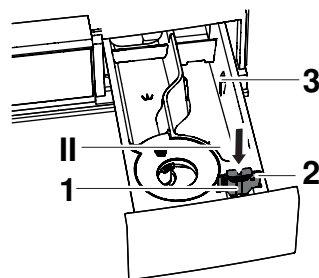

Жидкие моющие средства

При использовании жидких моющих средств клапан **1** в отделении **II** должен быть установлен в положение **3**.

- ▶ Вытащите клапан **1** из положения **2** через верх и вставьте в положение **3**.

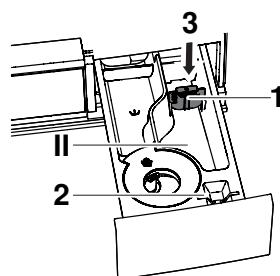

Жидкое средство заливают в отделение максимум до верхней отметки. Жидкие моющие средства могут использоваться только в основных программах стирки, то есть программах без предварительной стирки. Они к тому же годятся только для стирки при температуре до 60 °С. При температуре 95 °С жидкие моющие средства низко эффективны, т.к. они не содержат отбеливающих веществ.



Жидкие моющие средства главным образом используются при очень бережных программах (например, «Шерсть» и «Ручная стирка»), при программах с низкой температурой или при программах с .

Жидкие моющие средства и отсрочка старта

Если используется функция отсрочки старта, то рекомендуется – после загрузки белья – добавить жидкое средство в дозирующем контейнере (например, шарике). Важно, чтобы во время отсрочки на белье не попало моющее средство, т.к. из-за возможных химических реакций ткани могут пострадать.

Дозировка моющих средств



Передозировка моющих средств может привести к образованию обильной пены. Как следствие, ухудшение результата стирки и даже выход из строя прибора.

Необходимое количество моющего средства зависит от степени загрязнения и количества белья, жесткости воды, а также от типа выбранного средства для стирки. Соблюдайте правила дозировки моющего средства. Жесткость воды выражается в французских градусах жесткости (°fH) и подразделяется на 3 группы:

- мягкая 0 °fH - 15 °fH
- средняя 15 °fH - 25 °fH
- жесткая свыше 25 °fH

(используйте смягчитель и сократите объем моющего средства)

Параметры воды можно узнать у специалистов водопроводной станции.

Емкость для моющих средств

Средство для предварительной стирки	в отделение I
Средство для основной стирки	в отделение II
Кондиционер (ополаскиватель)	в отделение ☼

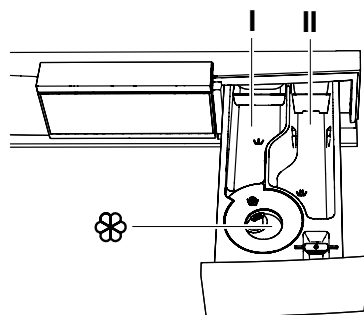

Био стирка

Основное средство	в отделение II
Моющее средство с отбеливателем	в отделение I
Кондиционер (ополаскиватель)	в отделение ☼

Стирка мылом

Смягчитель	в отделение I
Мыльное средство	в отделение II
Кондиционер (ополаскиватель)	в отделение ☼

Кондиционер

Кондиционер заливается до отметки «MAX».

Если белье будет сушиться в машине, то рекомендуется отказаться от использования кондиционера. В результате машинной сушки белье автоматически становится мягким и пушистым.

Мыльное средство (смягчитель + мыльное средство)

Для стирки средствами на основе мыла выберите дополнительную программу «Стирка мылом».

Так как мыло выступает связующим веществом для накипи, то рекомендуется использовать мыльное средство только для мягкой или средне-жесткой воды (до 25 °fH) с добавлением смягчителя. В противном случае может образоваться накипь, которая будет откладываться на белье и в приборе. Это может привести к неисправностям в системе нагрева бака и повреждению прибора.

Окраска тканей

Можно выполнять окраску тканей соответствующим красителем. При окраске соблюдайте инструкции и указания производителя химиката.



Каждая программа стирки начинается с короткой откачки воды, поэтому жидкие красящие средства добавляются только после этого.

После добавления моющего средства

- ▶ Полностью закройте распределитель моющих средств.
- ▶ Выберите программу.

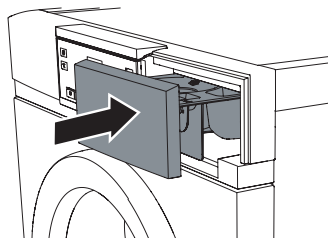

7.4 Выбор программы

«Нажми и иди»

- После включения прибор готов к выбору программы стирки цветного белья.
- Нажатием одной из отображенных клавиш температуры выбирается программа стирки цветного белья с этой температурой.
- Все необходимые установки включаются при этом автоматически.
- Сенсорный экран переход в другой кадр, в котором можно выбрать или отменить выбор дополнительных функций нажатием соответствующей клавиши.
- Если в течение 20 секунд никакая из клавиш не будет нажата, то автоматически запускается выбранная программа стирки цветного белья.

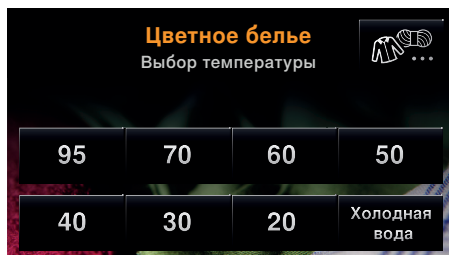

Подходящую программу стирки для Вашего белья можно выбрать, используя рекомендации в разделе «Обзор программ».



7.5 Выбор программы стирки белого и цветного белья

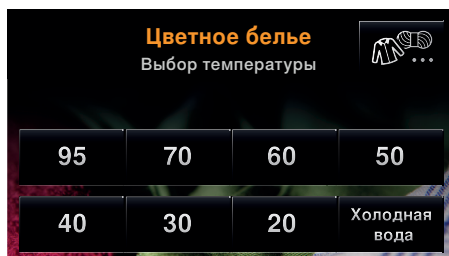

- ▶ Закрывать дверцу машины.
 - На сенсорном экране появляется следующий кадр.

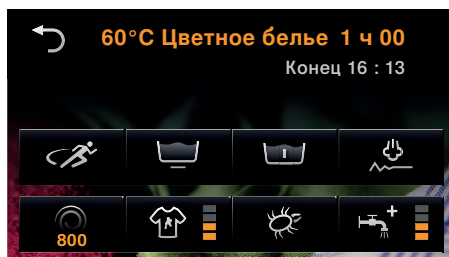

- ▶ Нажмите кнопку нужной температуры, например, 60 °С.
 - Сенсорный экран переходит в кадр, в котором можно выбрать или отменить выбор всех возможных дополнительных функций нажатием соответствующей клавиши.





- Появляется название выбранной программы, примерная продолжительность (часы/минуты) и время ее окончания.
- При этом мигают контрольные лампочки подключаемых клавиш  и .
- Если в течение 20 секунд никакая из клавиш не будет нажата, то автоматически запускается выбранная программа стирки цветного белья.

Отменить выбор программы можно в любой момент нажатием клавиши  слева вверху на сенсорном экране или нажатием клавиши  или .

7.6 Выбор другой основной программы

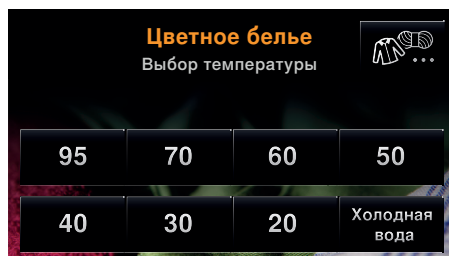
- ▶ Закройте дверцу прибора.
 - На сенсорном экране появится следующий кадр.



- ▶ Нажмите клавишу  справа сверху на сенсорном экране
 - Отображается первая из нескольких страниц для выбора типа ткани.

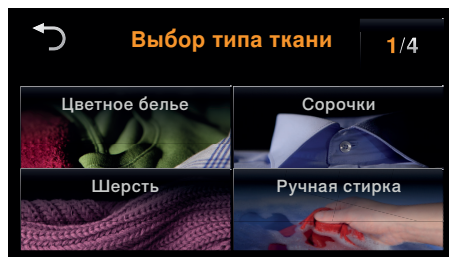

- ▶ Нажмите нужный тип ткани.
 - Сенсорный экран возвращается на страницу выбора температуры.
 - Выбранный тип ткани отображается на дисплее.
 - К выбору предлагаются только температуры, пригодные для выбранного типа ткани.

Или:



- ▶ Нажмите клавишу **1/4**.
 - Появляется следующая страница для выбора типа ткани.

Или:

- ▶ Нажмите клавишу .
 - Сенсорный экран возвращается на страницу выбора температуры. Остается настроенной программа стирки белого или цветного белья.

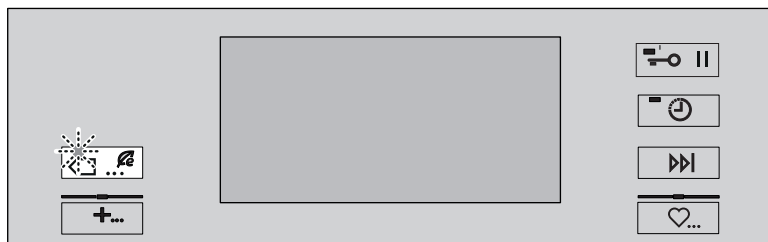
7.7 Выбор стандартной программы



- ▶ Закройте дверцу машины.
- ▶ Нажмите мигающую клавишу .
 - На сенсорном экране появляется приведенный рядом кадр.
- ▶ Для выбора стандартной программы «Хлопок 60°C» нажмите клавишу .

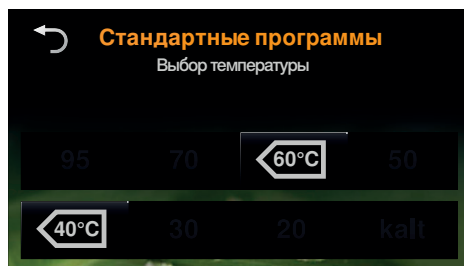

Или:

- ▶ Для выбора стандартной программы «Хлопок 40°C» нажмите клавишу .



В стандартных программах не могут быть изменены дополнительные функции. Можно лишь только выбрать отсрочку старта.

7.8 Выбор дополнительных программ

После выбора типа ткани, например, цветного белья, и температуры стирки, например, 60 °С, появляется приведенный рядом кадр:

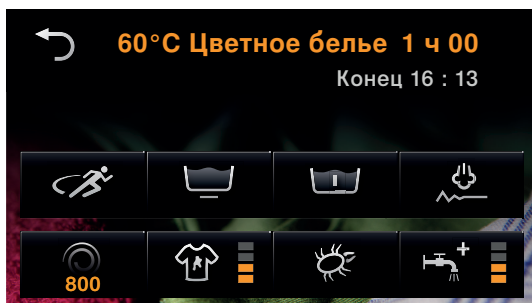

- Спринт
- Предварительная стирка
- Против клещей
- Бережная
- Разглаживание паром

- ▶ Нажмите нужную клавишу на сенсорном экране.
 - Клавиша меняет свой цвет с темного «можно выбрать» на синий «выбрано».
 - Отображается новая продолжительность программы и время окончания программы.

- AquaPlus
- Скорость отжима
- Степень загрязнения

- ▶ Нажмите нужную клавишу на сенсорном экране, например, AquaPlus.
 - Сенсорный экран переходит на приведенный рядом кадр:



- Отображаются альтернативы к соответствующим дополнительным функциям. Предварительно выбранное состояние выделено синим цветом.
- ▶ Нажмите нужную настройку.
 - Настройка сразу начинает применяться.
 - Сенсорный экран возвращается назад.
 - Измененная дополнительная функция отображается синим цветом как «выбранная», и отображается соответствующая настройка.
 - Отображается новая продолжительность программы и время окончания программы.

Выбор режима «Есо»

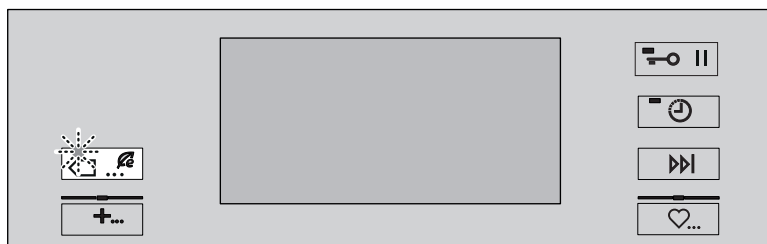

«Есо»

- ▶ Нажмите клавишу «Есо» , пока мигает контрольная лампочка.
 - На сенсорном экране отображается новая продолжительность программы и время окончания программы.



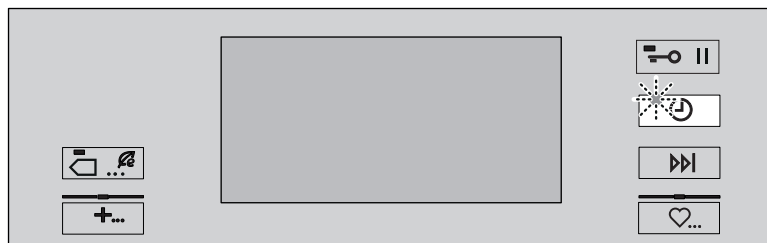

Выбор отсрочки старта



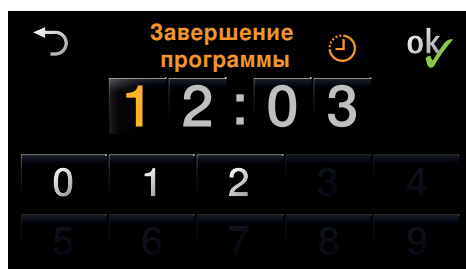

Отсрочка старта

- ▶ Нажмите клавишу , пока мигает контрольная лампочка.
 - Сенсорный экран переходит на приведенный рядом кадр:





- Цифру, которую можно изменить, отображается оранжевым цветом.
 - После ввода числа оранжевая метка автоматически переходит к следующей цифре.
 - ▶ Введите нужное время окончания программы.
 - ▶ Подтвердите нажатием  (или нажатием  вернитесь обратно к выбору дополнительных функций без отсрочки старта).
 - Сенсорный экран возвращается к выбору дополнительных функций и гаснет.
 - Отображается запрограммированное время окончания и рассчитанной на этой основе время пуска программы.
 - Программа запускается автоматически в настроенное время пуска.
-  Белье можно догрузить в любое время. Нужное время окончания можно изменить в любой момент нажатием клавиши  и вводом другого времени окончания программы.



Выбор дополнительного полоскания / дополнительного отжима

- ▶ Выберите программу.
- ▶ Нажмите 1 раз клавишу .
- Программа запускается с цикла полоскания.
- ▶ Нажмите 2 раза клавишу .
- Программа запускается с последнего цикла полоскания.
- ▶ Нажмите 3 раза клавишу .
- Программа запускается с заключительного отжима.

7.9 Как открыть дверцу во время стирки

Дверцу можно открыть, пока уровень воды и температура еще низкие и не производится отжим. До тех пор, пока горит контрольная лампочка клавиши  или , дверцу можно открыть.

Для приборов с клавишами

- ▶ Нажмите 1 раз клавишу .
- Прибор переходит в режим «Пауза».
- ▶ Повторно нажать кнопку .
- Дверца открывается.
- ▶ Догрузите или выгрузите белье.
- ▶ Закройте дверцу машины.
- Программа выполняется дальше.

Для приборов с клавишами



- ▶ Нажмите клавишу .
- Дверца открывается.
- ▶ Догрузите или выгрузите белье.
- ▶ Закройте дверцу машины.
- Программа будет продолжена.



Во время сбоя в подаче электропитания дверцу машины можно открыть только путем аварийной разблокировки. Встроенная память программ обеспечивает продолжение текущей программы стирки после сбоя в электроснабжении.

7.10 Исправление введенных данных

При выборе программы

- ▶ Нажмите клавишу  или .

 - Все настройки будут удалены.

- ▶ Нажмите клавишу .

 - Изменения на активном уровне не применяются.
 - Сенсорный экран возвращается к предыдущему кадру.

После запуска программы

Можно изменить скорость отжима и температуру стирки. Если необходимо изменить другие настройки, программу нужно прервать.

Преждевременное прерывание программы

- ▶ Нажимайте клавишу  до тех пор, пока на сенсорном экране не появится часть программы «Слив».

 - Этот цикл программы не может быть пропущен и будет выполнен полностью.

7.11 Выбор программы при включенной функции блокировки клавиш

Описание функции блокировки клавиш (включение и выключение) находится в разделе 'Настройки пользователя'

- ▶ Закройте дверцу
 - Появляется следующий кадр:

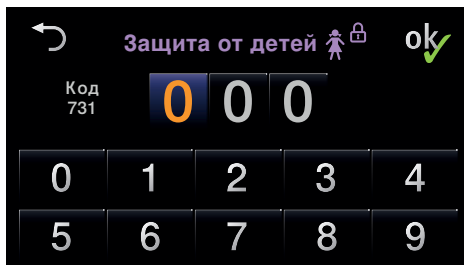

- ▶ Нажмите одну за другой цифры 7, 3, 1 и подтвердите нажатием **ok**.
 - Теперь можно выбрать программу.
 - Если в течение 30 секунд выбор программы не выполняется, то снова активируется функция блокировки клавиш.

Прерывание выполнения программы



- ▶ Нажмите клавишу **▶▶**.
 - Снова появляется приведенный выше кадр.
 - Отмените блокировку клавиш путем ввода кода.
- ▶ Снова нажимайте клавишу **▶▶** до тех пор, пока на сенсорном экране не появится часть программы «Слив».

7.12 Завершение программы

Ворошение

Перед самым завершением программы выполняется ворошение. Если выбрана функция разглаживания паром, то продолжительность ворошения увеличивается примерно до 60 минут, чтобы белье повторно не мялось.



При выполнении функции ворошения белье можно вынуть из прибора, нажав клавишу  или .

При выключенной функции автоматического открывания дверцы

После завершения программы на сенсорном экране в течение около 20 минут отображается следующее:

Конец программы

► Нажмите клавишу  или .

– Дверца открыта и можно выгрузить белье.





При сбое в подаче электроэнергии дверцу машины можно открыть только путем аварийной разблокировки.

При включенной функции автоматического открывания дверцы

• После окончания стирки дверца открывается автоматически. После этого можно вынуть белье.

Если выбрана функция «Остановить после полоскания»

После заключительного полоскания белье остается в воде. Перед выгрузкой белья воду нужно откачать.

- ▶ Нажмите 1 раз клавишу .
 - Будет выполнен отжим белья со скоростью, предусмотренной для выполненной программы стирки.
- ▶ Нажмите 2 раза клавишу .
 - Слив воды без отжима.

При индикации индикатора гигиены

- ▶ В ближайшее время выполните стирку с температурой не менее 60 °С или программу «Гигиена прибора».

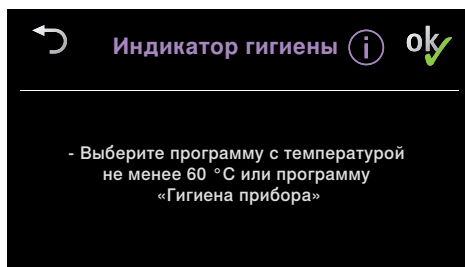

7.13 После завершения стирки

- ▶ При необходимости вычистите отделения для моющего средства.
- ▶ После завершения стирки удалите грязь или посторонние предметы из уплотнения дверцы.
- ▶ Прикройте дверцу, не закрывая ее полностью.
 - Барабан и уплотнитель дверцы таким образом просохнут.

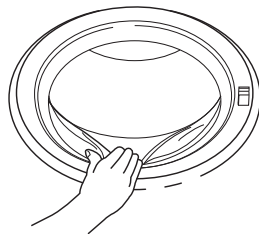

8 Уход и техническое обслуживание

Если правильно выполнять дозировку моющих средств, то внутренняя часть прибора промывается автоматически. Остатки моющих средств удаляют сразу при помощи мягкой тряпки, чтобы не допустить появления пятен.

8.1 Очистка распределителя моющих средств

Если правильно выполнять дозировку моющих средств, то распределитель моющих средств промывается за счет поступающей воды. При сильном загрязнении распределитель необходимо промыть.

Очистка распределителя моющих средств

- ▶ Выдвиньте распределитель моющих средств **1** до упора, прижмите фиксатор **4** влево и полностью вытащите распределитель.
- ▶ Промойте распределитель.
- ▶ Очистите канал под отделением для средства для предварительной стирки **I**.

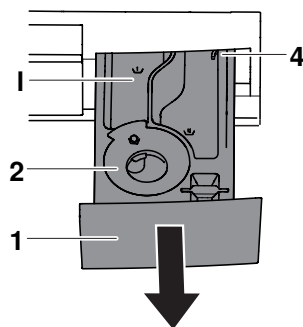

Очистка сифона и всасывающей трубки

- ▶ Потяните сифон **2** в отделении для кондиционера ⌘ вверх по направлению стрелки.
- ▶ Очистите сифон **2** и всасывающую трубку **3**.
- ▶ Установите сифон на прежнее место.

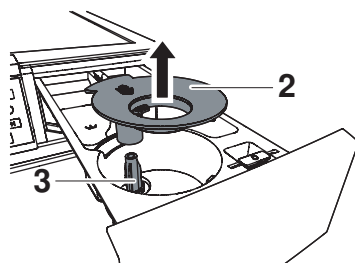

8.2 Очистка фильтра в заливном шланге

Во избежание засорения периодически проверяйте состояние фильтра **1** в заливном шланге и, при необходимости, очищайте его.

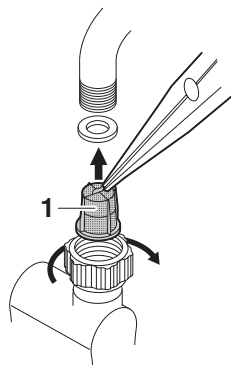

После осмотра или прочистки фильтра проверьте герметичность заливного шланга.

8.3 Аварийный слив воды



Вода в приборе может быть горячей. Опасность получения ожога! Перед аварийным сливом дайте воде остыть.

Если при засоре в системе слива, блокировке сливного насоса, неисправности в работе или сбое в подаче электроэнергии в приборе остается вода, то ее необходимо слить следующим способом:

- ▶ Откройте сливную емкость **1**, прижав в нижней части.

Или:

Клапаном для жидких моющих средств откройте сливную емкость **1**.

- ▶ Полностью опустить вниз сливную емкость **1**.
 - Эта емкость служит для слива из машины избыточного количества воды.

- ▶ Немного открутите фильтр посторонних предметов **2**, медленно повернув его влево, и слейте воду.

Может возникнуть необходимость периодически освобождать сливную емкость.

- ▶ Закройте фильтр посторонних предметов, повернув вправо, и потяните сливную емкость **1** на себя.
- ▶ Освободите сливную емкость и снова поставьте на место (горизонтально задвиньте до упора).

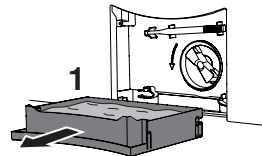
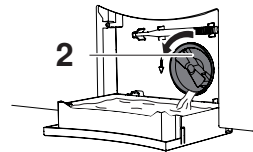
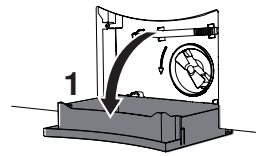
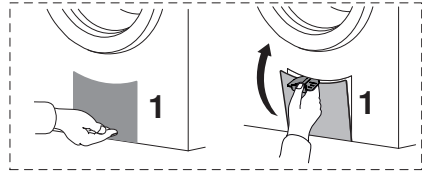

Для слива воды вместо сливной емкости можно также использовать емкость большего размера. В приборе может оставаться до 30 л воды.

8.4 Чистка фильтра посторонних предметов.

Необходимо периодически удалять осадок с фильтра посторонних предметов **1**.



После стирки, например, подстилок для животных или вещей с большим количеством ворса фильтр необходимо чистить каждый раз.

- ▶ Слейте оставшуюся воду, см. раздел «Аварийный слив».
- ▶ Затем извлеките фильтр **1**, повернув его влево, и тщательно промойте.
- ▶ Удалите посторонние предметы (пуговицы, монеты и т.п.).
- ▶ Проверьте вращение лопасти **2** сливного насоса. Для этого возьмите деблокиратор **3**.
- ▶ Если лопасть **2** не вращается, то обратитесь в наш сервисный центр.

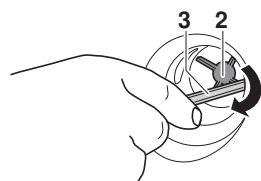
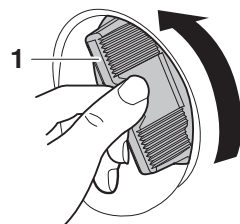

Лопасть **2** может вращаться толчками. Это обусловлено конструктивными особенностями и не указывает на наличие посторонних предметов или повреждения.

- ▶ Вставьте до упора фильтр посторонних предметов **1** с направленными вверх стреловидными кулачками **4**.
- ▶ Поверните всю конструкцию вправо до упора.
- ▶ Закройте и защелкните сливную емкость.

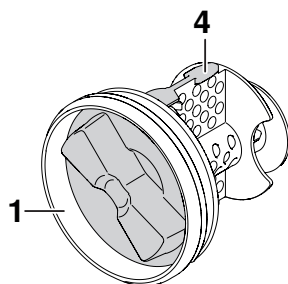

9 Как самому устранить неисправности

9.1 Что делать, если ...

В этом разделе приведен перечень неисправностей, которые можно легко устранить самостоятельно, следуя инструкциям. Если на табло указана другая неисправность, или неисправность не поддается устранению, позвоните в сервисный центр.



Перед тем, как позвонить в сервисный центр, запишите, пожалуйста, полное сообщение о неисправности.
FXX/EXXX FNXXXXX XXXXXX см. инструкцию

... на дисплее появляется сообщение

A2 Проверьте слив

Возможная причина	Устранение
<ul style="list-style-type: none">Засорен фильтр посторонних предметов или заблокирован сливной насос.Перегнут сливной шланг.Засорен слив или сифон канализации.	<ul style="list-style-type: none">Устраните причину.Подтвердите, что ознакомились с сообщением, нажав клавишу .Снова запустите программу.

... на дисплее появляется сообщение

A3 Очистите фильтр посторонних предметов

Возможная причина	Устранение
<ul style="list-style-type: none">Засорен фильтр посторонних предметов.Засорена циркуляционная форсунка.	<ul style="list-style-type: none">Устраните причину.Подтвердите, что ознакомились с сообщением, нажав клавишу .Снова запустите программу.

... на дисплее появляется сообщение

A5 Прекращение отжима: Дисбаланс

Возможная причина	Устранение
<ul style="list-style-type: none"> • Скопление тяжелого белья на одной стороне барабана. 	<ul style="list-style-type: none"> ▶ Чтобы уменьшить дисбаланс, необходимо стирать вперемешку крупные и мелкие вещи.
<ul style="list-style-type: none"> • Стирается подушка или что-то подобное. 	<ul style="list-style-type: none"> ▶ Достаньте подушку. ▶ Еще раз отожмите белье. ▶ Подушку отожмите отдельно.
<ul style="list-style-type: none"> • Белье в машине запуталось. 	<ul style="list-style-type: none"> ▶ Распутайте белье и положите отдельно в барабан. ▶ Постельное белье и подушки следует застегнуть. ▶ Еще раз отожмите белье.

... на дисплее появляется сообщение

A6 Проверьте фильтр посторонних предметов

Возможная причина	Устранение
<ul style="list-style-type: none"> • Фильтр посторонних предметов отсутствует или неправильно установлен. 	<ul style="list-style-type: none"> ▶ Установите фильтр правильно. ▶ Подтвердите, что ознакомились с сообщением, нажав клавишу . ▶ Снова запустите программу.

... на дисплее появляется сообщение

A9 Водопроводный кран открыт?

Возможная причина	Устранение
<ul style="list-style-type: none"> • Водопроводный кран закрыт. • Засорен фильтр на входе. • Перебой в подаче воды. • Слишком слабый напор воды. 	<ul style="list-style-type: none"> ▶ Устраните неисправность или подождите, когда возобновиться водоснабжение. ▶ Подтвердите, что ознакомились с сообщением, нажав клавишу . ▶ Снова запустите программу.

... на дисплее появляется сообщение

F6/E77 FNXXXXX XXXXXX см. инструкцию

Возможная причина	Устранение
<ul style="list-style-type: none">• Сработала система защиты от протечек.	<ul style="list-style-type: none">▶ Закройте водопроводный кран.▶ Полностью запишите сообщение о неисправности (текст, номера с кодом FN и E).▶ Подтвердите, что ознакомились с сообщением, нажав клавишу .▶ Позвоните в сервисный центр.

... на дисплее появляется сообщение

Возможная причина	Устранение
<ul style="list-style-type: none">Различные ситуации могут приводить к появлению сообщения «F».	<ul style="list-style-type: none">▶ Подтвердите, что ознакомились с сообщением, нажав клавишу .▶ Отключите электропитание примерно на 1 минуту.▶ Включите электропитание и выберите новую программу стирки.▶ Если неисправность появится снова, запишите полное сообщение об ошибке (сообщение, заводской номер и номер ошибки).▶ Закройте водопроводный кран и отключите электропитание.▶ Позвоните в сервисный центр. <p>Если в приборе находится белье:</p> <ul style="list-style-type: none">▶ Выполните аварийный слив.▶ Осуществите аварийную разблокировку.▶ Извлеките белье.▶ Позвоните в сервисный центр.

... на дисплее появляется сообщение

U1/E27 FNXXXXX XXXXXX см. инструкцию

Возможная причина	Устранение
<ul style="list-style-type: none"> • Неисправное электрическое подключение. • Повышенное напряжение 	<ul style="list-style-type: none"> ▶ Подтвердите, что ознакомились с сообщением, нажав клавишу . ▶ Отключите электропитание примерно на 1 минуту. ▶ Включите электропитание и выберите новую программу стирки. <p>Если неисправность появляется снова:</p> <ul style="list-style-type: none"> ▶ Прервите электропитание. ▶ Вызовите электрика, чтобы проверить домовую проводку. <p>Если неисправность появляется снова:</p> <ul style="list-style-type: none"> ▶ Запишите полное сообщение об ошибке и заводской номер, затем отключите электропитание. ▶ Позвоните в сервисный центр.

... на дисплее появляется сообщение

Пена при основной стирке, полоскание удлиняется

Возможная причина	Устранение
<ul style="list-style-type: none"> • При большом количестве пены к программе дополнительно добавляется одно полоскание. При этом улучшается результат стирки, но увеличивается время выполнения программы. 	<ul style="list-style-type: none"> ▶ Снизить дозировку моющего средства при следующей стирке. ▶ Скорректируйте дозирование моющего средства от жесткости воды.

... на дисплее появляется сообщение

Индикатор гигиены: Выберите программу с температурой не менее 60 °С или программу «Гигиена прибора»

Возможная причина	Устранение
<ul style="list-style-type: none">• В течение длительного времени не выполнялась стирка с температурой не менее 60 °С.	<ul style="list-style-type: none">▶ В ближайшее время выполните стирку с температурой не менее 60 °С. Или: <ul style="list-style-type: none">▶ Выполните программу «Гигиена прибора» без белья.

... продолжительность программы существенно дольше, чем указывается на дисплее

Возможная причина	Устранение
<ul style="list-style-type: none">• Переизбыток моющего средства. Удлиняется полоскание.	<ul style="list-style-type: none">▶ Снизить дозировку моющего средства при следующей стирке.
<ul style="list-style-type: none">• Сильный дисбаланс в барабане.	<ul style="list-style-type: none">▶ Чтобы уменьшить дисбаланс, необходимо стирать вперемешку крупные и мелкие вещи.
<ul style="list-style-type: none">• Очень холодная поступающая вода. Удлиняется нагрев.	

... на дисплее появляется сообщение

Очень холодная поступающая вода, нагрев удлиняется

Возможная причина	Устранение
<ul style="list-style-type: none">• Очень холодная поступающая вода. Удлиняется нагрев.	

... на дисплее появляется сообщение

Слишком много белья, нагрев удлиняется

Возможная причина	Устранение
<ul style="list-style-type: none"> Выбранная программа предназначена для небольшого количества белья. При слишком большом количестве белья удлиняется нагрев и, возможно, также и полоскание. 	<p>При следующей стирке количество белья должно соответствовать макс. загружаемому количеству (см. 'Перечень программ').</p>

... белье не отжато или отжато недостаточно

Возможная причина	Устранение
<ul style="list-style-type: none"> Слишком низкая скорость отжима. 	<ul style="list-style-type: none"> ▶ Увеличьте число оборота при отжиге при следующей стирке.
<ul style="list-style-type: none"> Слишком сильный дисбаланс в барабане и невозможно равномерно распределить белье. 	<ul style="list-style-type: none"> ▶ Чтобы уменьшить большой дисбаланс, необходимо стирать вперемешку крупные и мелкие вещи.
<ul style="list-style-type: none"> Выбрана функция разглаживания паром, а прибор стоит с наклоном. 	<ul style="list-style-type: none"> ▶ Выровняйте положение прибора согласно инструкции по монтажу.

... на дисплее появляется сообщение



Большой дисбаланс, отжим удлинняется

Возможная причина	Устранение
<ul style="list-style-type: none"> Слишком большой дисбаланс в барабане. Прибор пытается оптимально распределить белье. Удлинняется заключительный отжим. 	<ul style="list-style-type: none"> Чтобы уменьшить большой дисбаланс, необходимо стирать вперемешку крупные и мелкие вещи.

... при отжиге возникает сильная вибрация

Возможная причина	Устранение
<ul style="list-style-type: none"> Не удалены транспортные фиксаторы. 	<ul style="list-style-type: none"> Удалите болты.
<ul style="list-style-type: none"> Не отрегулированы ножки прибора. 	<ul style="list-style-type: none"> Выровняйте положение прибора согласно инструкции по монтажу.
<ul style="list-style-type: none"> Барабан не был оптимально сбалансирован. Это не является сбоем в работе. 	<ul style="list-style-type: none"> Чтобы уменьшить дисбаланс, необходимо стирать вперемешку крупные и мелкие вещи.

... дверца прибора после окончания программы не открывается при нажатии клавиши открытия дверцы

Возможная причина	Устранение
<ul style="list-style-type: none"> Дверцу прибора заклинило. 	<ul style="list-style-type: none"> Надавите на дверцу в области замка (передняя кромка дверцы). На табло появляется любой текст. Нажмите клавишу  II или .
<ul style="list-style-type: none"> Сбой в подаче электроэнергии. 	<ul style="list-style-type: none"> Осуществите аварийную разблокировку.

... после окончания программы слышен шум воды, если повернуть барабан вручную

Возможная причина	Устранение
<ul style="list-style-type: none"> • Вода, которая заполнила ребра обоймы для компенсации дисбаланса, не полностью слита до окончания программы. 	<p>Никаких мер не требуется. Вытекающая вода автоматически откачивается и не оказывает никаких отрицательных последствий.</p>





... в распределителе моющих средств остается стиральный порошок

Возможная причина	Устранение
<ul style="list-style-type: none"> • Влажное или склеенное моющее средство. 	<ul style="list-style-type: none"> ▶ Храните моющее средство в сухом месте.
<ul style="list-style-type: none"> • Влажный распределитель моющего средства и включена функция отсрочки старта. 	<ul style="list-style-type: none"> ▶ Вытрите распределитель перед засыпкой порошка.
<ul style="list-style-type: none"> • Слишком слабый напор воды. 	<ul style="list-style-type: none"> ▶ Полностью откройте водопроводный кран.
<ul style="list-style-type: none"> • Водопроводный кран закрылся накипью. 	<ul style="list-style-type: none"> ▶ Проверьте систему подачи воды и при необходимости почистите фильтр. ▶ Почистить форсунки распределителя.
<ul style="list-style-type: none"> • Был установлен клапан для жидких моющих средств. 	<ul style="list-style-type: none"> ▶ Выньте клапан и вставьте в держатель.

... в отделении для добавок остаются добавки или вода

Возможная причина	Устранение
<ul style="list-style-type: none"> Сифон в отделении для кондиционера отсутствует или неправильно установлен. 	<ul style="list-style-type: none"> ▶ Установите сифон правильно.
<ul style="list-style-type: none"> Засорен сифон или всасывающая трубка. 	<ul style="list-style-type: none"> ▶ Прочистите сифон или всасывающую трубку.

... после окончания программы белье все еще сухое, и не появляется сообщение о неисправности

Возможная причина	Устранение
<ul style="list-style-type: none"> Включен «демонстрационный режим». 	<ul style="list-style-type: none"> ▶ Открыть дверцу прибора. ▶ Удерживайте нажатыми клавиши  и  /  ▶ Одновременно нажмите клавишу . <p>На сенсорном дисплее появляется: Статус демо-режима : ВКЛ</p> <p>Выключите демонстрационный режим нажатием соответствующей клавиши на сенсорном дисплее и сохраните с помощью .</p>

9.2 Открытие дверцы прибора при отказе электропитания



Убедитесь, что барабан находится в неподвижности. При касании вращающегося барабана существует опасность получения травмы.



Если нет деблокиратора **2**, то можно использовать отвертку.

- ▶ Закройте водопроводный кран.
- ▶ Отсоедините прибор от сети.
- ▶ Откройте сливную емкость **1**, прижав в нижней части.

Или:

- ▶ Клапаном для жидких моющих средств откройте сливную емкость **1**.
- ▶ Полностью опустите вниз сливную емкость.
- ▶ При необходимости выполните аварийный слив воды.
- ▶ Выньте сливную емкость **1**.
- ▶ Выньте аварийный деблокиратор **2** из держателя.
- ▶ Вставьте деблокиратор в синий клапан аварийной разблокировки **3** и потяните в направлении стрелки.

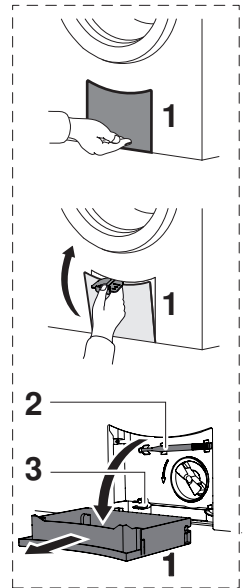

- При этом откроется дверца.

Навеска двери слева

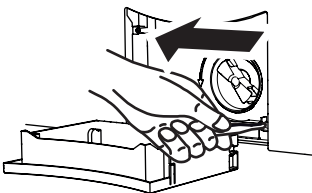

Навеска двери справа

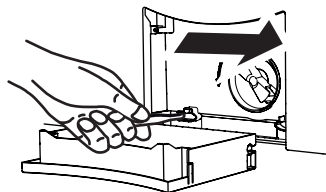

10 Общие советы



10.1 Символы ухода

Чтобы не ошибиться с режимом стирки, соблюдайте символы по уходу за тканями на этикетках.

10.2 Моющее средство

Для обеспечения максимальной эффективности действия моющего средства следите за тем, чтобы выбранная температура стирки соответствовала рекомендуемому диапазону температур моющего средства.

10.3 Общие рекомендации

- Не стирайте белое белье вместе с цветным.
- Вынимайте содержимое карманов или выворачивайте их наизнанку. Вынимайте посторонние предметы (монеты, гвозди, скрепки и т.п.).
- Вычистите карманы спецодежды рабочих металлообрабатывающей промышленности (металлическая стружка может повредить материал и оставить следы от ржавчины).
- Застегните пододеяльники и наволочки; застегните молнии, крючки и петли; завяжите матерчатые пояса и завязки фартуков.
- Небольшие вещи (например, нейлоновые чулки, пояса) или вещи, имеющие молнии и крючки, стирайте в бельевом мешке или наволочке.
- Специальные пятна удалите перед стиркой соответствующими средствами.
- Сильно загрязненные участки (воротники, манжеты и т.д.) предварительно обработайте мылом, специальным моющим средством или пастой.
- Для нормально или сильно загрязненного белья выберите дополнительную программу «Предварительная стирка»  или более высокую степень загрязнения.
- Шерсть и другие ткани, обозначенные символом способа ухода , должны стираться в основной программе «Ручная стирка» . Используйте моющее средство для шерсти или мягкое моющее средство.

- Попоны для собак и лошадей с большим количеством волос и шерсти перед стиркой следует вычистить щеткой.

10.4 Занавески

При стирке занавесок из смешанных тканей и искусственных волокон нужно учитывать следующее:

- Возможность машинной стирки и допустимую температуру стирки можно узнать у продавца.
- Заполняйте барабан только на одну четверть.
- Металлические ролики и пластиковые направляющие заверните в легкую ткань.
- Используйте мягкие моющие средства (старайтесь экономно дозировать моющие средства, чтобы избежать излишнего образования пены).
- Старые или выцветшие от солнца занавески не обладают прежней крепостью, поэтому могут быть легко повреждены при машинной стирке.

10.5 Экономия электроэнергии и воды

- Выполняйте максимальную загрузку белья, допустимую программой.
- При особо загрязненном белье или сильных пятнах используйте программы «Предварительная стирка» или «Замачивание».
- Для стирки слабо загрязненного белья без пятен пользуйтесь программой для стирки цветного белья 20 или дополнительной функцией «Спринт».
- Если продолжительность программы не играет никакой роли, выберите дополнительную функцию «Есо».

Скорость отжима

Для потребления электроэнергии при последующей сушки определяющим фактором является настроенная скорость отжима. Чем больше настроенная скорость отжима, тем меньше остаточная влажность белья в конце программы.

об/мин	Остаточная влажность хлопчатобумажных изделий в %
1600	~44
1400	~47
1200	~52
1000	~60
800	~70
600	~90
400	~110

Автоматика дверцы

Эксплуатируйте прибор с включенной автоматикой дверцы. Ведь после открытия дверцы прибор сразу же переходит в состояние с минимально возможным потреблением электроэнергии.

10.6 Наиболее эффективные программы

...для стирки хлопчатобумажных изделий с нормальным загрязнением при 60 °С

- ▶ Нажмите клавишу .
 - На сенсорном экране появляется приведенный рядом кадр.

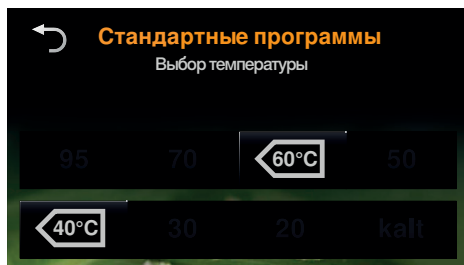



- ▶ Нажмите клавишу  на сенсорном экране
 - Выбрана стандартная программа хлопок 60 °С.

Загрузка	Продолжительность программы*		Вода	Энергия	Остаточная влажность
	8 кг	4 кг			
8 кг	3ч45мин	3ч55мин	55 л	0,78 кВтч	44 %
4 кг	3ч40мин	3ч40мин	36 л	0,62 кВтч	44 %

...для стирки хлопчатобумажных изделий с нормальным загрязнением при 40 °С

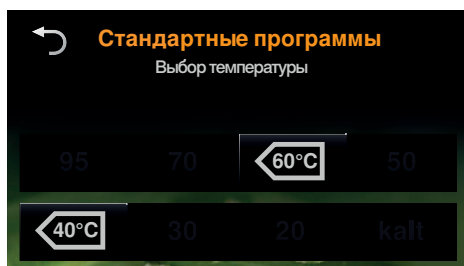
- ▶ Нажмите клавишу .
 - На сенсорном экране появляется приведенный рядом кадр.



- ▶ Нажмите клавишу  на сенсорном экране
 - Выбрана стандартная программа хлопок 40 °С.

Загрузка	Продолжительность программы*		Вода	Энергия	Остаточная влажность
	8 кг	4 кг			
4 кг	3ч35мин	3ч45мин	36 л	0,37 кВтч	44 %

* Большее значение продолжительности программы относится к присоединению к сети 230 В~50 Гц, 10 А

10.7 Неудовлетворительные результаты стирки

Остатки белого цвета на одежде

Возможная причина	Устранение
<ul style="list-style-type: none"> • Плохо растворимые составляющие моющего средства (цеолиты) могут оставаться на одежде, несмотря на хорошее полоскание. 	<ul style="list-style-type: none"> ▶ Белье отряхните и очистите щеткой. ▶ Повторно постирайте белье, добавив незначительное количество моющего средства. ▶ Используйте жидкое моющее средство без цеолита. ▶ Выберите дополнительную программу «Темная одежда».

Серые разводы на белье

Возможная причина	Устранение
<ul style="list-style-type: none"> • С ткани не окончательно удалены частицы жира и грязи. • Мыльные или жировые комочки. 	<ul style="list-style-type: none"> ▶ Увеличьте количество моющего средства в следующий цикл стирки. ▶ Используйте универсальное моющее средство. ▶ Дозируйте моющее средство в зависимости от жесткости воды и степени загрязнения.
<ul style="list-style-type: none"> • Перегружен барабан. 	<ul style="list-style-type: none"> ▶ Уменьшите загрузку белья в барабан.

Жесткое белье

Возможная причина	Устранение
<ul style="list-style-type: none"> • Плохое полоскание вследствие «очень мягкой» воды (меньше 15 °fH). 	<ul style="list-style-type: none"> ▶ Выберите пользовательскую настройку «Мягкая вода».

Неудовлетворительный результат стирки средством для цветного белья

Возможная причина	Устранение
<ul style="list-style-type: none"> • Необычно сильное загрязнение белья. 	<ul style="list-style-type: none"> ▶ Выберите более интенсивный режим стирки, например, «сильное загрязнение».
<ul style="list-style-type: none"> • Используемое моющее средство не содержит отбеливающего вещества. Пятна от чая, кофе и фруктов не могут быть выведены. 	<ul style="list-style-type: none"> ▶ Используйте моющее средство с отбеливателем.

Неудовлетворительный результат стирки жидким моющим средством

Возможная причина	Устранение
<ul style="list-style-type: none"> • Жидкое моющее средство не содержит отбеливателя. Пятна от чая, кофе и фруктов не могут быть выведены. 	<ul style="list-style-type: none"> ▶ Используйте моющее средство с отбеливателем.

Осадок на тканях при использовании мыльных моющих средств

Возможная причина	Устранение
<ul style="list-style-type: none"> • Слишком жесткая вода. 	<ul style="list-style-type: none"> ▶ Мыльные моющие средства рекомендуется использовать только при жесткости воды менее 25 °fH.

Окрашенная ткань

Возможная причина	Устранение
<ul style="list-style-type: none"> • При стирке попало красящееся белье. 	<ul style="list-style-type: none"> ▶ Стирайте белое и цветное белье отдельно. ▶ Учитывайте этикетки по уходу за одеждой.
<ul style="list-style-type: none"> • При стирке попали красящиеся предметы. 	<ul style="list-style-type: none"> ▶ Освободите карманы одежды.

Неудовлетворительное полоскание

Возможная причина	Устранение
<ul style="list-style-type: none"> • Передозировка моющих средств. 	<ul style="list-style-type: none"> ▶ Согласовать дозировку моющего средства с жёсткостью воды и степенью загрязнения.
<ul style="list-style-type: none"> • Слишком «мягкая» вода (менее 15 °fH). 	<p>Выберите программу стирки в мягкой воде (см. 'Настройки пользователя').</p>

Образование пятен

Возможная причина	Устранение
<ul style="list-style-type: none"> • Пятна ржавчины. • Химическое воздействие. 	<ul style="list-style-type: none"> ▶ Вычищайте карманы рабочей одежды щеткой. ▶ Остатки от средств по уходу за волосами, косметики или растений могут вызывать химические реакции с моющим раствором, приводящие к образованию пятен. ▶ Предметы одежды с металлическими деталями стирайте отдельно.

Образование разрывов и дыр

Возможная причина	Устранение
<ul style="list-style-type: none"> • При стирке на одежде была не застегнута молния или крючок (например, на бюстгалтере). 	<ul style="list-style-type: none"> ▶ Перед стиркой застегивайте молнии или крючки. ▶ Чувствительные ткани стирайте в мешке или наволочке. ▶ Выверните карманы.
<ul style="list-style-type: none"> • Химическое воздействие моющего средства. • Качество ткани, износ, выцветание на солнце. 	<ul style="list-style-type: none"> ▶ Не наносите моющее средство непосредственно на белье.
<ul style="list-style-type: none"> • Поврежден барабан посторонними предметами (гвоздями, скрепками, замками бюстгалтера). 	<ul style="list-style-type: none"> ▶ Проверьте барабан на отсутствие посторонних предметов или повреждений. ▶ Удалите посторонние предметы. ▶ Если поврежден барабан, позвоните в сервисный центр.

Износ ткани

Возможная причина	Устранение
<ul style="list-style-type: none"> • Перегрузка барабана. 	<ul style="list-style-type: none"> ▶ Уменьшите загрузку белья в барабан.
<ul style="list-style-type: none"> • Механическое истирание при стирке. 	<ul style="list-style-type: none"> ▶ Выберите дополнительную программу «Бережная» .
<ul style="list-style-type: none"> • Образование комочков. 	<ul style="list-style-type: none"> ▶ Перед стиркой выверните наизнанку одежду.

11 Запасные части

При заказе указывайте серию продукции и точное наименование.

Сливной шланг 1,5 м/4,0 м



Устройство аварийного открывания



Фильтр посторонних предметов

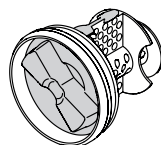

Сливная емкость

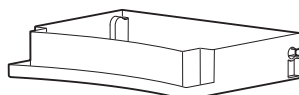

Сифон



Распределитель моющих средств

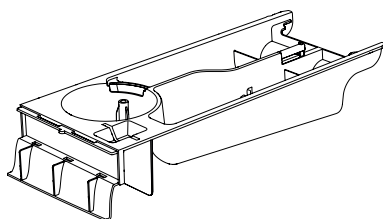

Перегородка для жидких средств

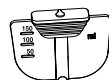

12 Технические характеристики

12.1 Внешние габариты

Высота:	85 см
Ширина:	59.5 см
Глубина:	60 см
Вес в порожнем состоянии:	71 кг
Загрузка:	8 кг сухого белья

12.2 Подводка воды

Подключение к водопроводной сети	холодная вода G $\frac{3}{4}$ "
Допустимое давление подводимой воды:	0,1–0,6 МПа (1–6 бар)
Макс. высота напора сливного насоса:	1,2 м

12.3 Электрическое подключение

- См. заводскую табличку 1

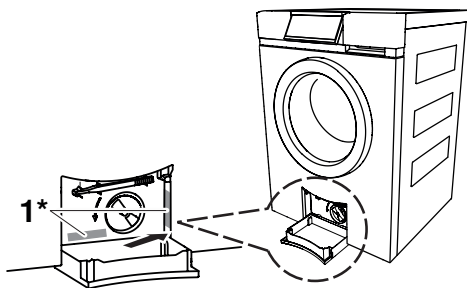

*в зависимости от заводского номера

12.4 Скорость отжима

400, 600, 800, 1000, 1200, 1400, 1600 об/мин

12.5 Технический паспорт изделия

Согласно директиве ЕС №1061/2010		
Товарный знак	-	V-ZUG Ltd.
Обозначение модели (первые 5 цифр заводского номера)	-	11006
Номинальная полная загрузка для стирки хлопкового белья	кг	8
Класс энергоэффективности	-	A+++
Расход электроэнергии x кВтч/год ¹⁾	кВтч/год	136
Расход электроэнергии при стандартной программе «Хлопок 60 °С» и полной загрузке	кВтч	0,78
Расход электроэнергии при стандартной программе «Хлопок 60 °С» и неполной загрузке	кВтч	0,62
Расход электроэнергии при стандартной программе «Хлопок 40°С» и неполной загрузке	кВтч	0,37
Потребляемая мощность в выключенном состоянии	Вт	0,00
Потребляемая мощность в невыключенном состоянии	Вт	0,00
Расход воды x л/год ²⁾	л/год	9900
Класс эффективности отжима X по шкале от G (самая низкая эффективность) до A (самая высокая эффективность)	-	A
Максимальная скорость отжима	об/мин	1600
Остаточная влажность	%	45

Стандартные программы для стирки изделий из хлопка ³⁾		Стандартные программы • Хлопок 60 °С • Хлопок 40 °С
Продолжительность выполнения стандартной программы «Хлопок 60 °С» при полной загрузке.	мин	225
Подключение к электросети 230 В 1N 10 А	мин	235
Продолжительность выполнения стандартной программы «Хлопок 60 °С» при неполной загрузке.	мин	220
Подключение к электросети 230 В 1N 10 А	мин	230
Продолжительность выполнения стандартной программы «Хлопок 40 °С» при неполной загрузке.	мин	215
Подключение к электросети 230 В 1N 10 А	мин	225
Автоматическое отключение после окончания цикла через	мин	0
Эмиссия воздушного шума во время стирки ⁴⁾	дБ (А)	47
Эмиссия воздушного шума во время отжима ⁵⁾	дБ (А)	71

12 Технические характеристики

- 1) Расход электроэнергии в кВтч/год на основе данных для 220 стандартных циклов стирки изделий из хлопка при 60 °С и 40 °С, при полной и неполной загрузке, а также на основе расхода энергии при режимах работы с низким потреблением мощности. Фактический расход электроэнергии зависит от способа использования прибора.
- 2) Расход воды в л/год на основе данных для 220 стандартных циклов стирки изделий из хлопка при 60 °С и 40 °С, при полной и неполной загрузке. Фактический расход воды зависит от способа использования прибора.
- 3) Стандартные программы стирки изделий из хлопка, на которые ссылается информация на этикетке и в техническом паспорте. Эти программы предназначены для стирки изделий из хлопка с нормальным загрязнением и наиболее эффективны с точки зрения расхода электроэнергии и воды.
- 4) Эмиссия воздушного шума при стирке с использованием стандартной программы «Хлопок 60 °С» при полной загрузке.
- 5) Эмиссия воздушного шума при отжиге с использованием стандартной программы «Хлопок 60 °С» при полной загрузке.

12.6 Показатели расхода

Приведенные данные являются ориентировочными. Они рассчитаны для максимальной загрузки и могут изменяться, например, при стирке махровых тканей, очень холодной поступающей воде, сильном загрязнении белья или при меньшей загрузке. Показываемая на табло продолжительность стирки и время окончания программы также зависят от этих факторов.

Программы стирки белого и цветного белья

Программа	Загрузка кг	Частота вращения ¹ об/мин	Продолжи- тельность ² ч/мин		Вода л	Энергия кВтч
Белое 95 °С	1–8	1200	1ч38	2ч15	75	2,2
Цветное 70 °С	1–8	1200	1ч30	2ч00	65	1,6
Цветное 60 °С	1–8	1200	1ч15	1ч32	65	1,3
Цветное 40 °С	1–8	1200	1ч05	1ч14	70	0,8
Цветное 30 °С	1–8	1200	1ч02	1ч05	70	0,5
Цветное 20 °С	1–8	1200	0ч59	1ч00	70	0,3
Цветное, холодная вода	1–8	1200	0ч58	0ч58	70	0,2



¹ Заводская настройка

² Большее значение продолжительности программы относится к присоединению к сети 230 В~50 Гц, 10 А

Типы тканей

Программа	Загрузка кг	Частота вращения¹ об/мин	Продолжительность ч/мин	Вода л	Энергия кВтч
Сорочки 40 °С	Сорочки/ блузки макс. 7	1000	1ч23	33	0,4
Шерсть 30 °С	1–2,5 кг	800	0ч48	52	0,3
Ручная стирка 20 °С	1–2 кг	600	0ч45	58	0,2
Пух 40 °С	1 вещь, макс. 2 кг	800	1ч25	40	0,5
Outdoor 40 °С	макс. 3 кг	1000	1ч05	40	0,4
Шелк 30 °С	макс. 1,5 кг	400	0ч48	52	0,3
Нижнее белье 30 °С	макс. 3 кг	800	1ч05	40	0,3
Детская одежда 60 °С	макс. 5 кг	1200	1ч50	120	1,6
Джинсы 40 °С	макс. 4 кг	1200	1ч16	55	0,5
WetClean 20 °С	макс. 1,5 кг	400	0ч55	60	0,3
Занавески 30 °С	макс. 2 кг	Остановить после полоск.	1ч00	45	0,4
Темная одежда 40 °С	макс. 4 кг	1200	1ч20	85	0,5
Темная одежда, ручная стирка 20 °С	макс. 1,5 кг	600	0ч58	68	0,2



Специальные программы

Программа	Загрузка кг	Частота вращения ¹ об/мин	Продолжитель- ность ч/мин	Вода л	Энергия кВтч
Разглажи- вание паром	1-1,5	Нет 	0ч23мин	1	0,1
Пропитка 20 °С	1-3	800	0ч28мин	12	0,1
Гигиена прибора	0	Нет 	0ч30мин	9	0,7



12.7 Указание для контрольных инстанций

Настройка стандартных программ согласно EN 60456:

Стандартная программа 60°С хлопок

- ▶ Нажмите клавишу .
- ▶ Нажмите клавишу  на сенсорном экране.
 - Выбрана стандартная программа хлопок 60°С.

Стандартная программа 40°С хлопок

- ▶ Нажмите клавишу .
- ▶ Нажмите клавишу  на сенсорном экране.
 - Выбрана стандартная программа хлопок 40°С.

12.8 СПВ Система Поглощения Вибраций

Если при отжиге во время разгона барабана система управления прибором фиксирует сильный дисбаланс, то отжим прерывается один или несколько раз. В таком случае машина пытается лучше распределить белье по барабану.

При отжиге барабан, при необходимости, автоматически балансируется при любом числе оборотов путем заполнения полых ребер обоймы необходимым объемом воды. Благодаря этому обеспечивается бережного отношение и оптимальное удаление воды из белья.

12.9 Система экономии

В первые минуты выполнения программы система управления прибора определяет вид и количество белья.

Продолжение дозировки воды оптимизируется в зависимости от загрузки бельем, что обеспечивает расход только необходимого количества воды.

12.10 Система экономии в состоянии покоя

Во избежание потребления излишнего электричества прибор оснащен системой экономии электроэнергии в состоянии покоя.

Через несколько минут после окончания программы на табло исчезают все сообщения. Потребление электричества сведено к абсолютному минимуму. Тем не менее функции безопасности остаются в действии.

Потребляемая мощность согласно EN 60456

- в выключенном состоянии: 0 Вт
- в невыключенном состоянии: 0 Вт

13 Для заметок

14 Алфавитный указатель

Символы

AquaPlus27, 35, 49

А

Аварийный деблокиратор ... 16, 71

Аварийный слив воды 59

Автоматика дверцы 74

Автоматическое открывание
дверцы 36, 55

Аллергики27, 35

Б

Безопасность 13

Белое 19

Белье

Загрузка40

Недостаточно отжато 67

Сухое70

Бережная25, 49

Био стирка 28

Блокировка клавиш 36

Большой дисбаланс 68

В

Ввод в эксплуатацию 10

Вибрация68

Внешние габариты81

Во избежание повреждения
прибора12

Водопроводный кран открыт ...62

Ворошение37, 55

Время 34

Выбор дополнительной
программы 49

Выбор другой основной
программы 47

Выбор отсрочки старта51

Выбор программы стирки белого
белья46

Выбор программы стирки цвет-
ного белья 46

Выбор режима «Есо» 50

Выбор стандартной программы 48

Г

Гигиена прибора 21

Д

Дверца открывается автоматически	55
Дверца прибора	16
Открывание невозможно	68
Открыть во время стирки	52
Проверка уплотнителя дверцы	56
Разблокировка при сбое в подаче электричества	71
Демонтаж	13
Дисплей	
Сообщения F	63, 64
Сообщения A	61, 62
Для заметок	89
Дозировка моющих средств	42
Дополнительное полоскание / отжим	29
Дополнительные программ	
Eco	25
Дополнительные программы	25
Дополнительные функции	18, 30
«Eco»	18
Конец программы	18
Открывание дверцы	18
Отсрочка старта	18
Пауза	18
Ускоренный ход программы	18

Ж

Жесткое белье	76
Жесткость воды	42
Жидкие моющие средства	41

З

Заводская табличка	16
Заводские настройки	38
Заводской номер (ЗН)	14, 16
Занавески	73
Запасные части	80

И

Изменение настроек пользователя	33
Изменение функции	
Silent	38
Износ ткани	79
Индикатор гигиены	36, 66
Индикация на дисплее	17
Использование по назначению	10

К

Как открыть дверцу во время стирки	
Открыть	52
Пауза	52
Комбинированное моющее средство	37
Кондиционер	16, 43
Доп. полоскание	29
Остатки	70
Контрольные лампочки	18
Краткая инструкция	100

Л

Линия продукции	2
-----------------------	---

М	
Максимальная загрузка	15
Модель №	2
Моющее средство	72
Мыльное средство	44
Мягкая вода	36
Н	
Настройки пользователя	33
Выход	34
Неисправное электрическое подключение	65
Неудовлетворительное поло- скание	78
Неудовлетворительные результаты стирки	76
Неудовлетворительный результат стирки жидким моющим сред- ством	77
Неудовлетворительный результат стирки средством для цветного белья	77
О	
Область применения	2
Образование пятен	78
Образование разрывов	79
Обслуживание	57
Общие	73
Общие советы	72
Окраска	44
Окрашенная ткань	78
Ополаскиватель	16, 43
Осадок на белье	77
Основные программы стирки ...	19
Остановить после полоскания ..	56
Остатки белого цвета на одежде	76
Остатки в распределителе моющих средств	69
Осторожно! Опасность получения ожогов!	11
Осторожно! Опасность травмиро- вания!	11
Отдельное полоскание / отжим	52
Отказ электропитания	71
Отсрочка старта	30, 42
Очень холодная поступающая вода	66
Очистка	
Распределитель моющих средств	57
Сифон	57
Фильтр в заливном шланге ..	58
Фильтр для мелких предметов	60
Очистка фильтра в заливном шланге	58

п

Паз аварийной разблокировки	
дверцы	16
Пауза	
Открывание дверцы	30
Поставить программу на паузу	
.....	30
Продолжить стирку	30
Пена при основной стирке	65
Перегородка для жидких средств	
.....	16, 80
Повреждение ткани	78, 79
Повышенное напряжение	65
Подводка воды	81
Подготовка к работе	10
После завершения стирки	56
Послегарантийное обслуживание	
.....	99
Правила безопасности	
Общие	7
Подготовка к работе	10
Предварительная очистка	26
Предварительная стирка	49
Прекращение отжима	62
Прерывание программы	
После запуска программы ...	53
Преждевременное прерывание	
.....	53
При выборе программы	53
Прибор	
Конструкция	16
Описание	15
Подготовка	39
Проверка уплотнителя дверцы .	56
Проверьте слив воды	61
Программа	
Конец	30, 55
Слишком долго	66
Пропитка	21

Против аллергии	27, 35
Против клещей	27, 49

р

Разглаживание паром	26, 49
Распределитель моющих средств	
.....	16, 80
Остатки	69
Очистка	57

С	
Сенсорный экран	17
Сервисный ремонт	98
Серые разводы на белье	76
Сигнал нажатия клавиш	38
Символы	6
Символы ухода	72
Система экономии	88
Система экономии в состоянии покоя	88
Сифон	80
Сифон для кондиционера	16
Очистка	57
Скорость отжима	30, 34, 74, 81
Сливная емкость	16, 80
Сливной шланг	80
Слишком много белья	67
Состояние клавиш	18
СПВ Система Поглощения Вибраций	87
Специальные программы	17
Гигиена прибора	17
Отжим	17
Пропитка	17
Разглаживание паром	17
Спринт	25, 49
Средство для основной стирки	16
Средство для предварительной стирки	16
Стандартные программы	17, 21
Степень загрязнения	26, 35
Стиральные порошки	41
Стирка	
Добавление моющих средств	41
Конец программы	55
Корректировка выбранных настроек	53
Подготовка прибора	39
Стирка мылом	28
Т	
Техника безопасности при эксплуатации	10
Технические вопросы	99
Технические характеристики	81
Технический паспорт изделия	82
Тип	2
У	
Упаковка	13
Ускоренный ход программы	30
Устройство аварийного откры- вания	80
Утилизация	13
Уход	57
Ф	
Фавориты	17, 31
Фильтр для мелких предметов	60
Очистка	60
Фильтр посторонних предметов 16,	80
Проверка	62
Фоновая картинка	38
Ч	
Чистка фильтра посторонних предметов.	61
Ш	
Шум воды	69

Э

Экономия

Вода 73

Энергия 73

Электрическое подключение 81

Элементы индикации 17

Элементы управления 17

Я

Язык 34

Яркость 38

15 Сервисный ремонт

- ▶ Откройте сливную емкость.
 - Заводская табличка находится рядом с фильтром посторонних предметов.

*в зависимости от заводского номера



В главе «Самостоятельное устранение неисправностей» можно получить ценные указания при мелких неполадках. Таким образом, необходимость в вызове сервисного техника отпадает и появляется возможность сэкономить на связанных с этим затратах.

Зарегистрировать свой прибор фирмы V-ZUG на сайте vzug.ch или при помощи приложенной карточки для получения технической поддержки прибора в случае возможных неполадок на протяжении всего гарантийного срока. Для регистрации вам потребуется заводской номер (ЗН) и наименование прибора. Эти данные можно дополнительно указать здесь или нанести на поставляемую с прибором наклейку:

FN _____

Прибор _____

При обращении в фирму V-ZUG в случае возникновения неисправностей для любых запросов требуется заранее найти данные сведения по прибору. Эти сведения находятся на заводской табличке прибора.

Заказ на ремонт



На интернет-странице vzug.com Вы найдете контактную информацию ближайшего сервисного центра V-ZUG. Во многих странах связаться со службой поддержки и сервисного обслуживания V-ZUG можно также по бесплатному телефонному номеру 00800 850 850 00 (или +800 850 850 00).

Технические вопросы, принадлежности, послегарантийное обслуживание

Сотрудники сервисного центра V-ZUG охотно ответят на технические вопросы, примут заказ на принадлежности и запасные части или проинформируют о новейших договорах на послегарантийное обслуживание.

Краткая инструкция

Внимательно прочтите указания по технике безопасности, приведенные в данной инструкции!

- ▶ Включите прибор и откройте водопроводный кран
- ▶ Откройте дверцу, нажав клавишу  или .
- ▶ Загрузите белье и закройте дверцу прибора.
- ▶ Откройте и наполните распределитель моющих средств
- ▶ Закройте распределитель моющих средств
- ▶ Выбор программы
- ▶ При необходимости выберите дополнительную программу/функции
- ▶ Запуск прибора произойдет автоматически через 20 секунд

После окончания программы:

- ▶ Нажать на клавишу  или  и вынуть белье.

После завершения работы:

- ▶ При необходимости очистите отделения для моющего средства.
- ▶ Прикройте дверцу, не закрывая ее полностью.

V-ZUG Ltd

Industriestrasse 66, CH-6301 Zug
info@vzug.ch, www.vzug.com



J11006.357-2