

Холодильник предназначен для использования только в странах Таможенного Союза

ХОЛОДИЛЬНИК С МОРОЗИЛЬНОЙ КАМЕРОЙ

Для домашнего использования

Модель R-SF48GU



Сделано в Японии

Шестидверный

Благодарим за покупку холодильника Хитачи. Данный холодильник предназначен только для домашнего использования.

Не используйте данный холодильник в других целях и/или с целью, кроме хранения продуктов.

Перед использованием холодильника внимательно прочитайте данное руководство для обеспечения правильного использования. Обязательно внимательно прочитайте раздел "Техника безопасности" перед началом использования.

Пожалуйста, сохраните данное руководство по эксплуатации вместе с Вашим гарантийным талоном.

Передайте данное руководство по эксплуатации вместе с холодильником в случае передачи третьему лицу или во время использования в другом месте, а также при отправке на завод переработки.

- **Во время первого использования для охлаждения может потребоваться определенное время.** → стр. 10, 11

Для охлаждения до необходимой температуры может потребоваться 4~24 часа.

- **Убедитесь в том, что все продукты соответствуют ограничениям высоты каждого компонента холодильника, а также убедитесь в наличии пространства между продуктами в каждом отделении.** → стр. 18, 20

В противном случае продукты или упаковка не смогут быть размещены в отделении надлежащим образом, что может привести к неплотному закрытию дверей. Это может привести к неэффективному охлаждению холодильника или/и невозможности выполнения функции генератора льда.

Как пользоваться холодильником с минимальными затратами электроэнергии

1. Не открывайте двери часто и надолго.

Частое открытие/закрытие дверей увеличивает затраты электроэнергии.

2. Не переполняйте холодильник.

В переполненном холодильнике нарушается циркуляция воздуха, такой холодильник хуже охлаждается и потребляет излишнюю электроэнергию. Располагайте продукты на определенном расстоянии друг от друга.

3. Не помещайте в холодильник горячую еду.

Из-за горячей еды повышается температура внутри холодильника, что, в свою очередь, приводит к повышению температуры окружающих продуктов.

4. Оставьте достаточно места вокруг холодильника.

Поставленный почти вплотную к другим предметам холодильник хуже отдает тепло, что приводит к повышению затрат электроэнергии.

5. Замените поврежденную дверную прокладку.

Поврежденная прокладка пропускает холодный воздух наружу, что приводит к излишним затратам электроэнергии. Если бумага толщиной с визитку проваливается в щель между холодильником и прокладкой, следует заменить прокладку.

ЧАСТО ЗАДАВАЕМЫЕ ВОПРОСЫ

Если лед не производится

→ стр. 30

Если холодильник охлаждается не полностью

→ стр. 31

Если появился иней или конденсат

→ стр. 31

Если мигает какая-либо из индикаторных лампочек

→ стр. 31

при работе слышен посторонний звук

→ стр. 32

СОДЕРЖАНИЕ

ПЕРЕД ИСПОЛЬЗОВАНИЕМ

РЕКОМЕНДАЦИИ ПО ТЕХНИКЕ БЕЗОПАСНОСТИ	4
НАЗВАНИЯ И ФУНКЦИИ КАЖДОГО ОТДЕЛЕНИЯ	8
Название каждого отделения / Хранимые продукты	8
В комплекте	8
Функции панели управления	9
ПЕРЕД ИСПОЛЬЗОВАНИЕМ	10
Подготовка холодильника к использованию	10
Перевозка холодильника (при переезде)	11

ОБЫЧНОЕ ИСПОЛЬЗОВАНИЕ

ХОЛОДИЛЬНОЕ ОТДЕЛЕНИЕ	12
Регулировка высоты корзин/полок	12
Настройка температуры холодильного отделения	13
Быстрое охлаждение продуктов (Быстрое охлаждение)	13
ВАКУУМНОЕ ОТДЕЛЕНИЕ	14
Открытие и закрытие двери вакуумного отделения	14
Изменение настроек вакуумного отделения	15
ОТДЕЛЕНИЕ ДЛЯ ЛЬДА (АВТОМАТИЧЕСКИЙ ГЕНЕРАТОР ЛЬДА)	16
Приготовление льда	16
Быстрое приготовление льда	17
Завершить приготовление льда	17
Количество хранимого льда и затрачиваемое время	17
Индикатор подачи воды	17
Если индикаторная лампочка «Op» мигает.	17
МОРОЗИЛЬНОЕ ОТДЕЛЕНИЕ	18
Использование верхнего морозильного отделения	18
Использование нижнего морозильного отделения	18
Что важно знать при хранении продуктов	18
Настройка температуры морозильного отделения	19
Быстрая заморозка продуктов (Быстрая заморозка)	19
ОТДЕЛЕНИЕ ДЛЯ ОВОЩЕЙ	20
Хранимые продукты	20
Памятка о том, как правильно хранить продукты	20
Для большего охлаждения отделения для овощей (Отделение для овощей [MAX])	21
РАЗЛИЧНЫЕ ФУНКЦИИ	22
Установка энергосберегающего режима	22
Индикаторная лампочка «ECO»	22
Индикаторная лампочка открытия/закрытия дверей	22
Блокировка панели управления	23
Сигнал открытой двери	23
Сигнал открытой двери и установка громкости звукового сигнала	23
Установка функции нагревателя для предотвращения конденсации на «Минимум». (Подвижная перегородка)	24
Точная настройка температуры (Холодильная/Морозильная камера)	24
Эффект тройного дезодорирования	24

УХОД

УХОД	25
Вилка розетки питания / Задняя стенка и днище холодильника	25
Поверхности дверей / Полки/корзины/ящики / Дверные уплотнители / Места скопления жидкости	25
Вакуумное отделение	26
Чистка генератора льда	26
Контейнер для воды	27
Лоток для льда	27
ИЗВЛЕЧЕНИЕ ДЕТАЛЕЙ	28
Регулируемые по высоте верхняя и средняя полки	28
Дверные корзины	28
Фиксированная полка	28
Регулируемая по высоте нижняя полка	28
Вакуумный ящик	28
Ящик для льда (отделение для льда), верхняя морозильная камера (верхний морозильник)	29
Выдвижной ящик и нижний морозильный ящик (нижний морозильник)	29
Верхний ящик, Перегородка, нижний ящик (отделение для овощей)	29
Как установить выдвижное отделение (Отделение для льда/Верхняя морозильная камера/Нижняя морозильная камера/Отделение для овощей)	29

УСТРАНЕНИЕ НЕПОЛАДОК

УСТРАНЕНИЕ НЕПОЛАДОК	30
Начальная стадия	30
Панель управления	30
Автоматический генератор льда	30
Холодильник не охлаждается	31
Наличие инея и/или конденсата	31
Чрезмерное охлаждение холодильника	31
Мигают индикаторы на панели управления	31
Возникновение необычного звука при работе	32
Двери расположены не горизонтально	32
Нагревание холодильника	32
Неполадки с вакуумным отделением	32
Посторонний запах	33
Отделение для овощей	33
Другое	34
ДОСТУПНЫЕ ЗАПЧАСТИ	34
ХРАНЕНИЕ И ТРАНСПОРТИРОВКА	35
ХОЛОДИЛЬНИКИ, НЕ СОДЕРЖАЩИЕ ХЛОРФТОРУГЛЕРОДЫ, МАССА ХРАНИМЫХ ПРОДУКТОВ	35

РЕКОМЕНДАЦИИ ПО ТЕХНИКЕ БЕЗОПАСНОСТИ

Убедитесь в соблюдении
следующих предостережений

Игнорирование следующих предостережений по технике безопасности может привести к травмам и материальному ущербу.

- Следующие значки делятся по категориям и описывают уровень возможной опасности или ущерба, которые могут возникнуть при игнорировании данных рекомендаций.



ВНИМАНИЕ

Рекомендации под данным значком означают высокую вероятность серьезной травмы или летального исхода при их игнорировании.



ПРЕДУПРЕЖДЕНИЕ

Рекомендации под данным значком означают высокую вероятность травмы или материального ущерба при их игнорировании.

- Выполнение рекомендаций сопровождается следующими символами категоризации с пояснениями (приведенные ниже символы являются примерами).



Данный символ означает запрет. (Запрещено)



Данный символ означает обязательное выполнение. (Обязательно)

- В данном холодильнике применяются воспламеняющиеся хладагенты. В таблице символов ниже указаны меры предосторожности при работе с воспламеняющимися хладагентами.



R600a

Данный символ означает необходимость принятия мер предосторожности при работе с воспламеняющимися хладагентами.



ВНИМАНИЕ

Установка



- Примите меры по предотвращению опрокидывания холодильника во время землетрясения и т.п.

• Опрокидывание холодильника может привести к травмам.



Намокание противопоказано

- Не устанавливайте холодильник в местах с повышенной влажностью или местах, где возможен контакт с водой.

• Это может привести к нарушению электроизоляции и вызвать электрический удар или пожар.



Обращение с электропитанием и кабелем



Запрещено

- Не пользуйтесь холодильником, если напряжение и/или сила тока превышают номинальные значения для розетки и/или кабеля. Также не используйте источники электропитания с напряжением переменного тока, отличным от номинального.

При одновременном использовании сетевой розетки для питания других электроприборов двойные или мульти-адапторы могут перегреться и вызвать возгорание.

- Используйте сетевые розетки, рассчитанные на ток от 15А и выше.

- Не прижимайте заднюю стенку холодильника вплотную к сетевой розетке.

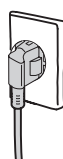

- Не делайте ничего, что может вызвать повреждение шнура питания или вилки.

Шнур или вилку нельзя разрезать, модифицировать, прикасаться раскаленными инструментами, гнуть с силой, скручивать, вытягивать, ставить сверху тяжелые предметы, придавливать холодильником, защемлять или связывать.

Использование поврежденного шнура может привести к электрическому удару, замыканию или возгоранию.

- По вопросам ремонта кабеля питания или вилки обратитесь в авторизованный сервисный центр.

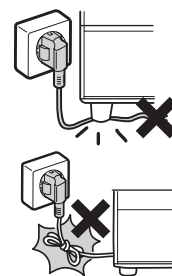

- Надежно вставьте вилку в сетевую розетку, направив провод вниз.

• Включение вилки проводом вверх может привести к излишней нагрузке на провод, что может вызвать электрическое замыкание, перегрев и привести к электрическому удару или возгоранию.

- Не до конца вставленная вилка может стать причиной электрического удара или возгорания из-за перегрева.

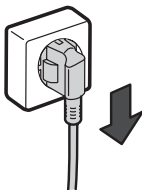

- Периодически стирайте пыль с вилки.

Нарушение изоляции по причине увлажнения во время уборки пыли может привести к возгоранию.

- Выньте вилку из розетки и протрите ее сухой тканью.

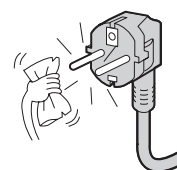

ВНИМАНИЕ

Обращение с электрическим питанием и кабелем



Нельзя дотрагиваться мокрыми руками

- Не вставляйте и не вынимайте вилку мокрыми руками.

- Это может привести к электрическому удару.

- Данный холодильник не предназначен для использования детьми и лицами с ограниченными физическими, осязательными или умственными способностями, а также с отсутствием опыта и знаний, за исключением случаев, когда пользование холодильником осуществляется под присмотром либо после инструктажа лицами, ответственными за безопасность. Использование холодильника детьми возможно только под присмотром взрослых для исключения вероятности баловства.



- Перед уборкой холодильника обязательно выньте вилку из розетки.

- Уборка и очистка холодильника без отключения от сети может привести к электрическому удару или травме. (→ стр. 25)

- При вынимании вилки всегда держите ее за корпус.

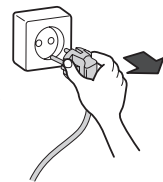

При обычном использовании



Намокание противопоказано

- Не проливайте жидкости на поверхность или внутри холодильника.

- Это может привести к повреждению изоляции и электрическому удару или возгоранию.



- Не ставьте на холодильник емкости с жидкостями.

- Жидкость может пролиться и привести к повреждению изоляции электрических компонентов, вызвав неисправность электрических схем. Это может привести к электрическому удару или возгоранию.



Запрещено

- Не помещайте в холодильник предметы, которые могут вызвать возгорание.

- Бензин, эфир, сжиженный газ, растворители и клеи могут привести к взрыву.

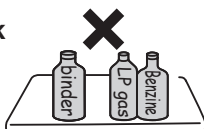

- Не храните в холодильнике медикаменты, химикаты и вещества для исследований и экспериментов.

- Вещества, требующие специальных условий хранения, нельзя хранить в домашнем холодильнике.



- Не пользуйтесь огнеопасными аэрозолями вблизи холодильника.

- Искры от электрических контактов, например, дверных выключателей, могут вызвать возгорание.



- Не ставьте на холодильник посторонние предметы.

- При открытии и закрытии дверей они могут упасть и причинить травму.



- Не висите на дверях и не наступайте на отделения холодильника.

- Опрокидывание холодильника может привести к травме или заземлению рук.



- Не снимайте крышку с лампы внутренней подсветки.

- При повреждении лампы внутренней подсветки свяжитесь с производителем, сервисным центром или лицом, обладающим необходимыми знаниями для безопасной замены лампы.

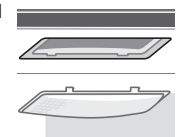

Запрещено прикасаться

- Не прикасайтесь к деталям механизма автоматического генератора льда.

- При вращении лотков для льда существует опасность получить травму.



- Использование холодильника детьми возможно только под присмотром взрослых для исключения вероятности баловства.

Хладагенты (Соблюдайте осторожность в следующих случаях при использовании огнеопасного хладагента R600a: ИЗОБУТАН.)



Запрещено

- Не царапайте и не повреждайте корпус холодильника острыми предметами, например, отверткой.

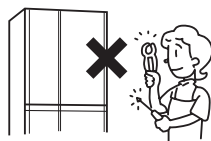

Поскольку используемый в холодильнике хладагент огнеопасен, любая утечка газа из трубки внутри стенки холодильника может привести к возгоранию или взрыву.

- Не используйте механические приборы и другие способы для ускорения процесса разморозки, если это не рекомендовано производителем.

- Не используйте электроприборы внутри холодильника.

• При утечке хладагента искры от контактов могут привести к возгоранию или взрыву.



- Не нарушайте схему циркуляции хладагента. В случае повреждения трубки хладагента отойдите от холодильника и не пользуйтесь открытым огнем и электрическими приборами.

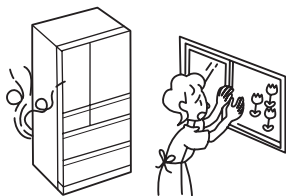

В случае повреждения холодильника откройте окна для обеспечения вентиляции и свяжитесь с региональным дилером или авторизованным сервисным центром.

- При установке холодильника оставьте свободное пространство вокруг него и обратите особое внимание на вентиляционные отверстия.

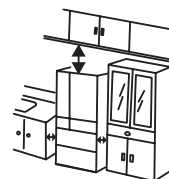

→ стр. 10

Утечка хладагента может привести к скоплению газа и взрыву.

- Свяжитесь с вашим дилером или специализированной компанией, если вы хотите утилизировать холодильник. При соприкосновении хладагента с влагой может произойти возгорание или взрыв.

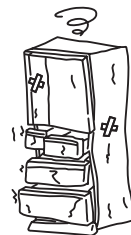

R600a

- Не снимайте данную предупреждающую наклейку, а также табличку с названием, имеющиеся на компрессоре и холодильнике, на протяжении всего срока эксплуатации.

В случае чрезвычайной ситуации



- В случае некорректной работы или поломки отключите холодильник, вынув вилку питания из розетки.

Пользование неисправным холодильником может привести к электрическому удару или травме.

• При вынимании вилки держите ее за корпус.

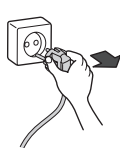

Разбирать запрещается

- Не разбирайте, не ремонтируйте и не модифицируйте холодильник. Возгорание или неисправность может привести к травме.

• При необходимости ремонта или демонтажа обратитесь в авторизованный сервисный центр.



- В случае утечки огнеопасного газа не прикасайтесь к холодильнику и откройте окна для вентиляции.

• Искры от электрических контактов, например, дверных выключателей, могут вызвать взрыв, возгорание или ожоги.



Утилизация холодильника



- Перед утилизацией холодильника снимите дверную прокладку, чтобы дети не могли случайно запереться внутри холодильника.

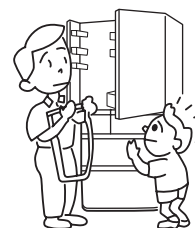



ПРЕДУПРЕЖДЕНИЕ

Как следует перемещать холодильник



Запрещено

- Не перемещайте холодильник на вмонтированных в оконные колеса по легко повреждаемым поверхностям. Колеса могут поцарапать пол.

- Для предотвращения повреждения пола используйте защитный коврик.

- **Никогда не поддевайте ручку подъемным краем и пр.**

- Будьте внимательны, чтобы не ударить заднюю или боковую стенку холодильника.



- При перемещении холодильника используйте специальные ручки.

Держитесь за специальные ручки. В противном случае Ваши руки могут соскользнуть, что может привести к травме.

- В целях безопасности холодильник должны переносить не менее 2-х человек.
- Переносите холодильник дверьми вверх, как это показано на рисунке.
- Не поддевайте ручку грузоподъемным краем.

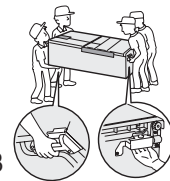

Как следует использовать холодильник



Запрещено

- Не помещайте бутылки в дверные корзины, если они не подходят по размерам ко дну отделения.

- Принудительное размещение таких бутылок может привести к их опрокидыванию и травме.



- Не помещайте стеклянные бутылки в морозильную камеру.

- Бутылки могут лопнуть при замерзании их содержимого, что может привести к травме.

- Соблюдайте осторожность при открытии/закрытии одной из дверей холодильника, если при этом соседняя остается открытой, во избежание защемления руки или пальца.

- Не закрывайте двери холодильника, не держась при этом за ручку.

- Не ставьте ноги слишком близко к холодильнику, когда открываете нижнее отделение холодильника.

- При открытии отделения Вы можете травмировать ступни ног.

- Не кладите руки и не ставьте ноги под днище холодильника.

- Если во время уборки вы положите руки под днище холодильника, то можете порезаться о металлические части обшивки.

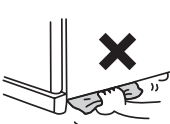
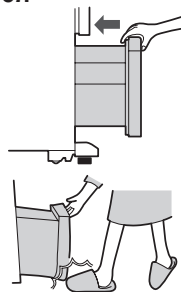

- При размещении продуктов следите, чтобы они не выступали за границы полок.

- Упавшие предметы, например, бутылки, могут привести к травме.

- Не открывайте (не закрывайте) двери холодильника, если в это же время кто-то уже пользуется холодильником.



- Не открывайте/закрывайте двери, если кто-то другой в это время пользуется холодильником.

- Продукты и емкости в морозильной камере нельзя трогать мокрыми руками.

- Это может привести к обморожению. (Особенно при прикосновении к металлическим частям)

- Не употребляйте продукты, имеющие странный цвет или запах.

- Испорченные продукты могут привести к серьезным заболеваниям.

- Не нагревайте стеклянную поверхность полок/перегородок и не ставьте на них горячие предметы.

- Не допускайте ударов и излишнего давления на стеклянные полки/перегородку. (Стеклянные части могут разбиться, причинив травму).

- Не открывайте/закрывайте двери с силой. (Продукты могут выпасть наружу.)



- Предотвращение стекания воды на пол. Вода, образовавшаяся из конденсата и (или) растаявшего инея, может стекать на пол, если дверь холодильника приоткрыта в течение продолжительного времени. Плотнo закрывайте дверь, не оставляя зазора.

- Соблюдайте осторожность при открытии/закрытии одной из дверей холодильника, если при этом соседняя остается открытой, во избежание защемления руки или пальца.

- Будьте осторожны при снятии стеклянных полок, поскольку они тяжелые.

- Если при открытии/закрытии дверей вы слышите посторонний звук или если вы обнаружили абразивный порошок, прекратите дальнейшее использование холодильника и сообщите нам об этом.

НАЗВАНИЯ И ФУНКЦИИ КАЖДОГО ОТДЕЛЕНИЯ

Название каждого отделения / Хранимые продукты

Холодильное отделение → стр. 12

около 2°C ~ 6°C

Холодильное отделение



Температура дверных отсеков немного выше.

Вакуумное отделение → стр. 14

около -1°C ~ +1°C

Свежие продукты: мясо, рыба и морепродукты.

Вакуум и фотокатализатор помогают сохранить продукты свежими.



Отделение для льда

→ стр. 16
около -20°C ~ -18°C

Хранение кубиков льда, приготовленных автоматическим генератором.

Верхний / Нижний морозильник

→ стр. 18
около -20°C ~ -18°C

Хранение замороженных продуктов, мороженого и сухих продуктов.



Отделение для овощей

→ стр. 20
около 4°C ~ 8°C

Овощи, фрукты, напитки

Верхний уровень

Резанные овощи, малогабаритные овощи, фрукты и пр.

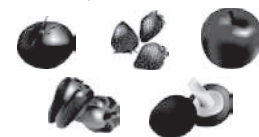

Верхнее отделение для хранения

Длинные овощи, 2-литровые пластиковые бутылки и пр.



Температура в верхнем отделении для хранения немного выше.

Нижний ящик

Листовые овощи (шпинат и др.), крупные овощи (капуста, салат) и пр.



※ Указанные значения температур являются стандартными при температуре окружающей среды +32°C и при условии стабильной работы холодильника без продуктов и при закрытых дверях, если при этом и холодильная, и морозильная камеры находятся в режиме «■■■».

Рекомендации

- Не располагайте продукты плотно друг к другу.
- Пахнущие продукты рекомендуется обернуть в пленку.
- Здесь вы найдете общие рекомендации по весу продуктов, которые можно хранить в холодильнике. → стр. 35

В комплекте

Гарантийный талон

Предъявите его в случае ремонта.

Функции панели управления

Нажмите кнопку, чтобы изменить настройки в случае необходимости.

Примечание

- Для индикации текущих настроек откройте дверь холодильника или нажмите любую кнопку. Индикаторные лампочки вновь загорятся.
- В целях экономии электроэнергии индикаторная лампочка погаснет спустя около 40 секунд после завершения работы. Однако индикаторные лампочки режимов «Freezer», «Fridge», «Quick», «Off», «Water» and «eco operation» будут продолжать гореть в любом случае.
- При открытии двери холодильника, символы на экране загораются, а затем гаснут, спустя 15 секунд после ее закрытия.
- Закройте все двери прежде, чем приступить к настройкам. Панель управления не сработает при нажатии на нее в случае, если хотя бы одна из дверей холодильника открыта либо если на дисплее мигает индикаторная лампочка.

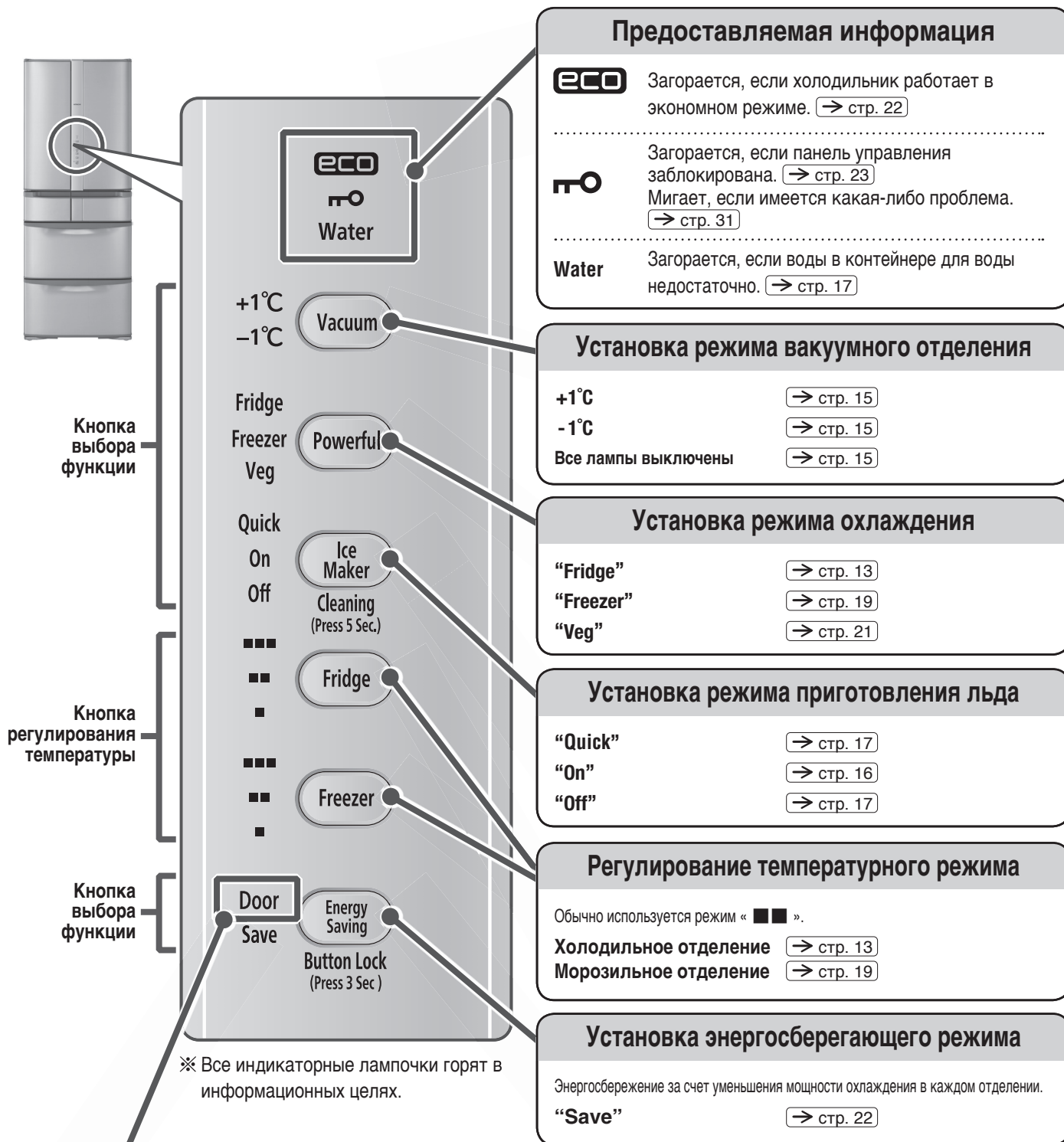

ПЕРЕД ИСПОЛЬЗОВАНИЕМ

Подготовка холодильника к использованию

1

Место установки

- Пол должен быть прочным и ровным. В случае установки холодильника на ковре, циновке, настиле или линолиуме положите под холодильник твердую фанеру толщиной около 1 см, так как покрытие может деформироваться или поменять цвет.
- Также рекомендуется устанавливать холодильник вдали от прямых солнечных лучей и источников тепла.
- Установка холодильника должна осуществляться в местах, защищенных от влаги и хорошо вентилируемых. Это поможет поддерживать мощность холодильника и экономить потребляемую электроэнергию. Это также спасет от выцветания и появления ржавчины.
- Выбирайте место вдали от других приборов во избежание помех (шума, нечеткого изображения) в телевизоре и другом оборудовании, вызванных работой холодильника.
- ※ Для эффективного охлаждения рекомендуется обеспечить достаточное пространство вокруг холодильника для проветривания и отвода горячего воздуха.
- ※ Реальные размеры центральной части основного корпуса холодильника незначительно превышают указанные размеры. Поэтому при установке позаботьтесь об обеспечении дополнительного пространства вокруг холодильника.
- ※ Задняя стенка холодильника может быть размещена вплотную к стене. Если вас беспокоит вибрационный шум, конденсат на задней стенке, обесцвечивание или загрязнение обоев из-за повышенной влажности, установите холодильник так, чтобы **расстояние** от него до ближайших предметов составляло **не менее 2 см**.

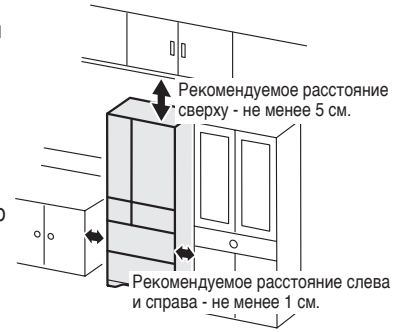

2

Установка холодильника

Выравнивание холодильника производится регулируемыми ножками, расположенными в углах нижней части передней панели холодильника.

- 1** Снимите крышку ножек, придерживая ее за оба конца и потянув на себя с силой.

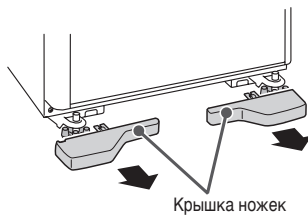

Крышка ножек

- 2** Вращайте регулируемые ножки так, чтобы они опустились на пол, а затем закрепите их (с правой и левой стороны).

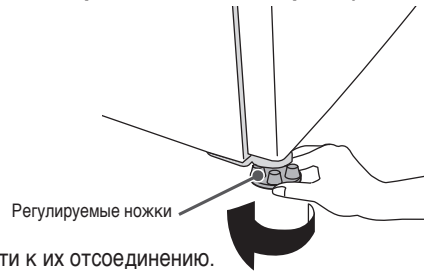

Регулируемые ножки

- Чрезмерная прокрутка регулируемых ножек может привести к их отсоединению.

3

Регулировка ножек холодильника для его выравнивания

- Установка холодильника на неровном полу или регулировка его ножек относительно пола, который является недостаточно прочным для того, чтобы выдержать вес холодильника, может привести к дисбалансу уровня левой и правой двери. Это не влияет на функции холодильника. При желании вы можете откорректировать положение холодильника с помощью регулируемых ножек в соответствии с описанием ниже.

Корректировка наклона влево/вправо и незначительное поднятие передней части холодильника способствует легкому и плотному закрыванию дверей.

- 1** Поверните регулируемые ножки так, чтобы холодильник опустился, выровняв уровень дверей холодильного отделения.

Высоту двери можно регулировать: одним поворотом регулируемой ножки высота двери изменяется на 1 мм.

- 2** Закрепите крышки ножек, вставив штыри в крепежные отверстия.

■ Левая дверь ниже.

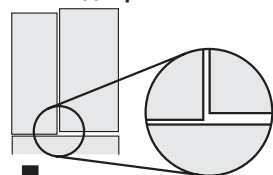

Поверните левую регулируемую ножку для опускания уровня левой двери.

■ Правая дверь ниже.

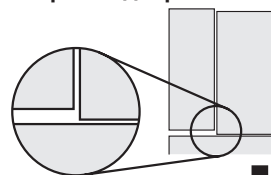

Поверните правую регулируемую ножку для опускания уровня правой двери.

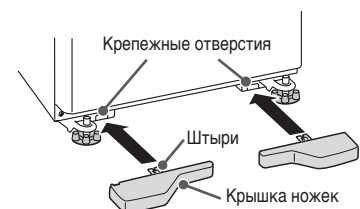

Штыри

Крышка ножек

В зависимости от материала и прочности пола, на котором установлен холодильник, а также от веса помещенных в него продуктов двери могут провиснуть спустя несколько (порядка пяти) дней после установки. Если такое произошло, выровняйте двери заново по параллельной линии.

- Примечание** ● Если дверь холодильника не придерживать рукой, она может открыться. Это не считается неисправностью.

4

Подключение к розетке

Холодильник можно подключить к сетевой розетке сразу после установки. Используйте отдельную розетку для подключения. (220~240В переменного тока, 15 ампер или более)

- Проверьте, чтобы вилка и провод не были зажаты между задней стенкой холодильника и стеной, во избежание перегрева провода.

Охлаждение внутреннего пространства холодильника

- До полного охлаждения внутри холодильника может потребоваться от 4 до 24 часов. Это время зависит от различных условий, включая температуру снаружи и состояние хранимых продуктов.
- При первом использовании функции автоматического генератора льда обязательно воспользуйтесь функцией "Cleaning" (Очистка генератора льда). → стр. 26
- Функция автоматического генератора льда запустится сразу после полного охлаждения внутренней части холодильника.
(При первом использовании для приготовления льда может потребоваться более 24 часов.)

Примечание

- Если вы собираетесь установить холодильник в районе природных горячих источников в условиях непосредственного контакта с сероводородом, следует позаботиться об антикоррозийной обработке труб. Заранее обратитесь с этим вопросом к своему дилеру. Неисправности, вызванные контактом с сероводородом, не попадают под гарантийное обслуживание.
- После того, вилка будет вставлена в розетку, вы услышите шум холодильника, что означает, что он готов к работе. Вы также можете услышать более громкий шум от компрессора или вентилятора, который будет продолжаться до тех пор, пока внутри холодильника не станет достаточно холодно.
- Первое время от холодильника может исходить запах пластмассы. Хорошо проветривайте помещение. Этот запах постепенно пропадет.
- Не снимайте наклейку с задней стенки, а также пластмассовые элементы с нижней части боковой стенки холодильника.
- Магниты или присоски, закрепленные на боковых стенках или на поверхности дверей, могут оставить царапины.
- Если закрепить лист бумаги на поверхности двери и при этом температура окружающей среды будет высокая, то на поверхности двери может образоваться конденсат, или сам лист бумаги пропитается влагой.

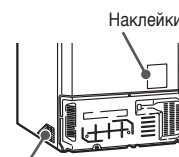

Пластмассовые элементы (справа и слева)

Перевозка холодильника (при переезде)

- 1** Убедитесь, что в холодильнике нет продуктов и льда.
- 2** Всегда удаляйте воду из емкости для воды и лотка для льда.
- 3** Выньте вилку из розетки.
Можно непосредственно перед перемещением холодильника.
- 4** Снимите крышки ножек и поднимите регулируемые ножки вверх.
- 5** С помощью клейкой ленты закрепите двери и провод.
- 6** Подстелите лист бумаги или ткань при сдвигании/переноске холодильника.
Для предотвращения повреждения напольного покрытия и проливания воды.

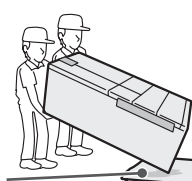
- 7** Подложив под холодильник лист картона или ткань достаточного размера, наклоните холодильник назад и слейте воду.

Старое одеяло или ткань

- 8** Убедитесь, что держитесь за ручки, когда переносите холодильник вдвоем.
При переноске не кладите холодильник на пол горизонтально. (Это может привести к поломке холодильника.)

- 9** Перед установкой холодильника на новом месте прочитайте раздел "Подготовка к использованию"
→ стр. 10

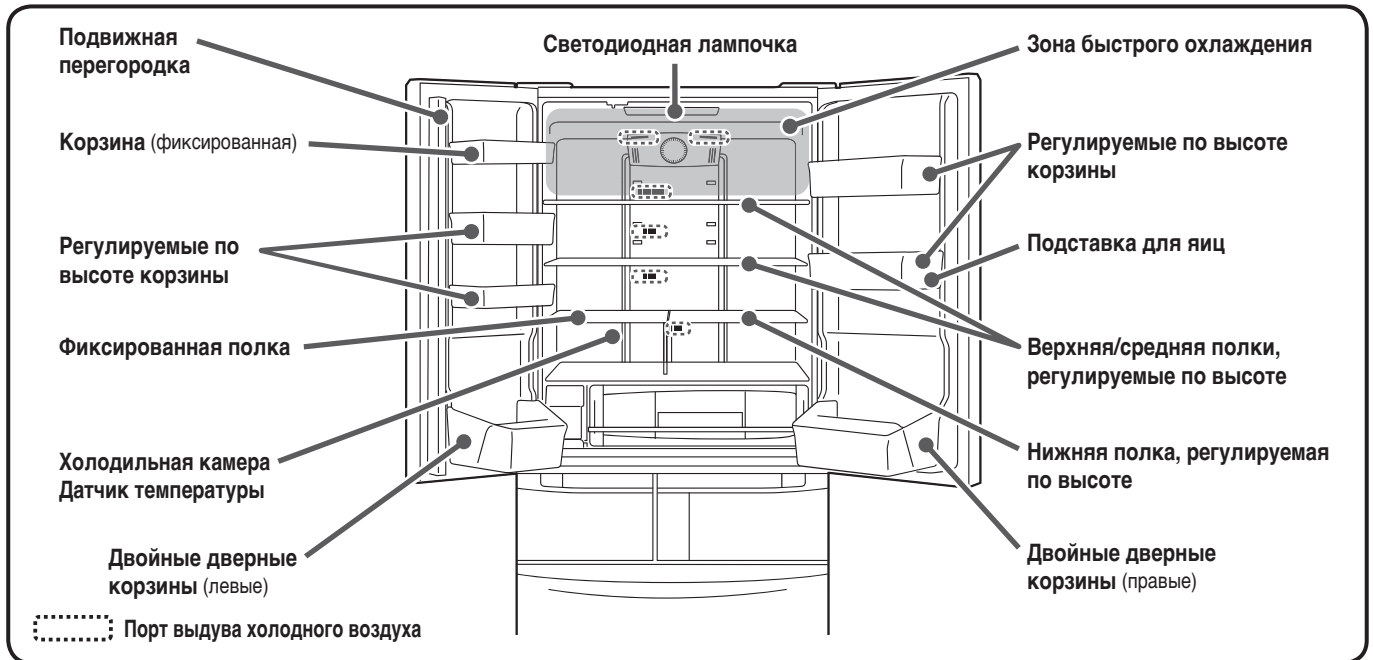
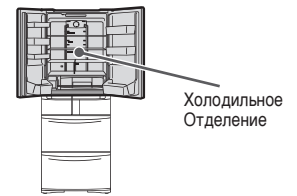
ХОЛОДИЛЬНОЕ ОТДЕЛЕНИЕ



Рекомендации

- Продукты с высоким содержанием влаги, а также напитки в жестяных банках могут заморозиться и расколоться, если они размещены вокруг порта выдува холодного воздуха. Во избежание этого размещайте их ближе к переднему краю полки либо в дверных корзинах.
- Размещайте теплые продукты на верхней регулируемой по высоте полке. Если вы поместите продукты вблизи датчика температуры, то температура холодильной камеры может значительно понизиться, либо на задней стенке холодильной камеры может образоваться конденсат.

Предупреждение

- Если вы положили в холодильное отделение хлеб в пакете, то внутри пакета может образоваться конденсат, и хлеб отсыреет.
- Не открывайте дверь нараспашку изо всех сил, а также не прислоняйтесь к открытой двери, поскольку это может привести к ее повреждению.

Регулировка высоты корзин/полок

Высота полок регулируется в зависимости от размеров продуктов и напитков.

Чтобы научиться снимать/устанавливать полки, смотрите (→ стр. 28).

Корзины и верхние/средние полки, регулируемые по высоте

Вы можете отрегулировать их высоту в зависимости от высоты хранимых продуктов и напитков.

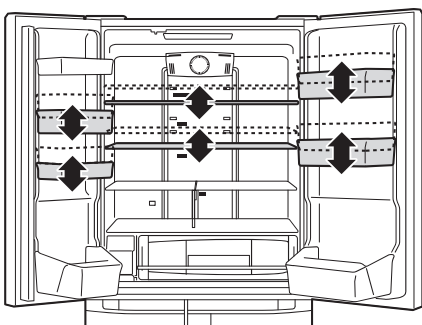

Предупреждение

При открытии двери

- Не держитесь за подвижную перегородку для открытия левой двери. (В противном случае, дверь не будет открываться.)



При закрытии двери

- Не закрывайте дверь при выдвинутой подвижной перегородке. (В противном случае, дверь невозможно будет полностью закрыть.)



Нижняя полка, регулируемая по высоте

Доступны три уровня регулировки.

- Положение в заводской комплектации.

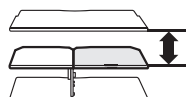

- Хранение кастрюль и пр.

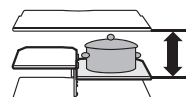

Установите полку на среднем уровне.

- Хранение молока в картонных пакетах и пр.

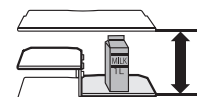

Установите полку на нижнем уровне.

Настройка температуры холодильного отделения

1

Прикоснитесь к кнопке **Fridge**, чтобы изменить температурный режим.

После каждого прикосновения к кнопке соответствующая индикаторная лампочка меняется в указанном порядке.

В заводских настройках температура установлена на «■■■».

Примечание

- При обычном использовании выберите «■■■». Температура может меняться в зависимости от режима работы.
- Для установки более точной температуры смотрите. → стр. 24
- Если Вы выбрали «■■■■» или «■■», то температура в вакуумном отделении тоже изменится.
- Температура в дверных корзинах будет немного выше, чем температура на схеме справа.
- Если в летний период обычной степени охлаждения недостаточно, выберите «■■■■».
- Если в зимний период холодильник длительное время работает в режиме «■■■■», продукты в нем могут заморознуть. Если продукты внутри переохлаждены, переключитесь на «■■■» или «■■».

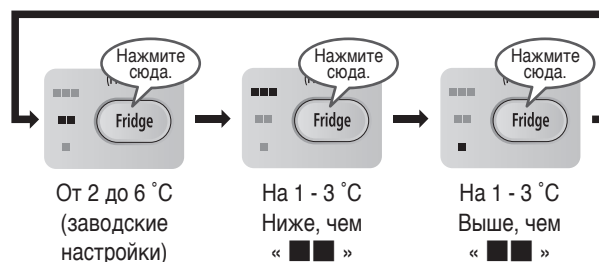

※ Указанные значения температур являются стандартными при температуре окружающей среды +32°C и при условии стабильной работы холодильника без продуктов и при закрытых дверях, если при этом и холодильная, и морозильная камеры находятся в режиме «■■■».

ХОЛОДИЛЬНОЕ ОТДЕЛЕНИЕ

Быстрое охлаждение продуктов (Быстрое охлаждение)

1

Поместите продукты в зону быстрого охлаждения.

Продукты охладятся еще быстрее, если поместить их в центр вблизи внутренней стенки.

Предупреждение

- Избегайте хранения газированных напитков в жестяных банках вблизи порта выдува холодного воздуха. Иначе они могут заморозиться или взорваться.

Зона быстрого охлаждения

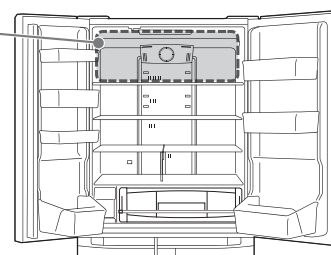

2

Нажмите **Powerful**, чтобы сменить индикаторную лампочку на «Fridge».

Индикаторная лампочка «Fridge» горит все время, пока активен режим «Fridge». Индикаторная лампочка режима «eco» (ЭКО) при этом не загорается.

Охлаждение будет длиться около 50 минут, после чего индикаторная лампочка режима «Fridge» погаснет.

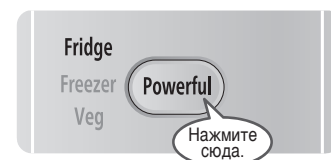

Выключение

Нажмите **Powerful**, чтобы выключить индикаторную лампочку «Fridge».

Примечание

- При включенном режиме «Fridge» холодильник потребляет больше электроэнергии, чем при выключенном.

ВАКУУМНОЕ ОТДЕЛЕНИЕ

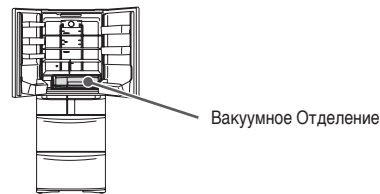

Вакуумное Отделение

Вакуумный насос

Платиновый катализатор Платиновый катализатор расщепляет ингредиенты запаха, имеющиеся в мясе и рыбе, до углекислого газа, что помогает сохранять продукты свежими.

Светодиодная лампочка Ярко освещает вакуумный ящик, когда дверь холодильного отделения открыта.

Вакуумный ящик (с алюминиевым поддоном)

Ручка

Выпускной вакуумный клапан (синий)

Поднимите ручку для открытия замка. Вакуум будет освобожден с помощью выпускного вакуумного клапана. При выпуске вакуума издается шипящий звук.

Открытие и закрытие двери вакуумного отделения

Открытие двери

1

Приподнимите ручку для разблокировки.

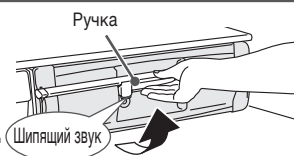

Примечание

- Вакуумный ящик переходит в состояние вакуума за 3-4 минуты с того момента, как включается вакуумный насос. Если открыть вакуумный ящик раньше, чем через 4 минуты, характерного шипения может не последовать.
- Если вы пытаетесь выдвинуть вакуумный ящик силой, не открыв при этом полностью левую/правую двери, вы можете повредить детали ящика.

2

Потяните ручку по направлению к себе для открытия двери.

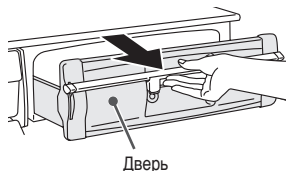

Примечание

- Шипение свидетельствует о том, что вакуумный ящик был разгерметизирован. Вакуумный ящик не может быть выдвинут, пока слышно шипение. Выдвигайте его после того, как шипение прекратится.

Рекомендации

- Платиновый катализатор не нуждается в замене. Ни в коем случае не извлекайте его.

Закрытие двери

1

Задвиньте полностью, придерживая за ручку.

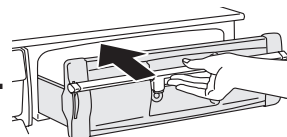

Рекомендации

- Не переполняйте вакуумный ящик едой и емкостями. Это может затруднить выдвигание вакуумного ящика.
- Если вы пытаетесь закрыть дверь холодильной камеры, не закрыв при этом вакуумный ящик, это может привести к повреждению деталей холодильника или продуктов.

2

Полностью опустите ручку вниз для блокировки двери.

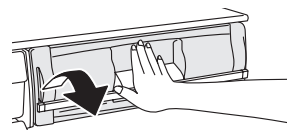

Примечание

- Вакуумный ящик не перейдет в состояние вакуума, пока ручка не будет полностью опущена вниз.
- Если пытаться закрыть дверь холодильного отделения, предварительно не заблокировав ручку, это может вызвать частичное повреждение продуктов или стать причиной щели между дверями, что снизит охлаждающую способность холодильника.
- Вакуумный насос начинает работу при закрытой двери холодильного отделения, а также при закрытой двери вакуумного отделения и заблокированной ручке.
- Когда включается вакуумный насос, это сопровождается характерным звуком, что не является неисправностью.

Изменение настроек вакуумного отделения

1

Нажмите **Vacuum**, чтобы изменить настройки по вашему усмотрению.

При каждом нажатии на дисплее появляются символы в том порядке, в котором они показаны на схеме ниже. В заводских настройках температура установлена на «-1°C».

Предупреждение

● В целях экономии электроэнергии дисплей погаснет примерно через 40 секунд, но уже установленная функция настройки не изменится.

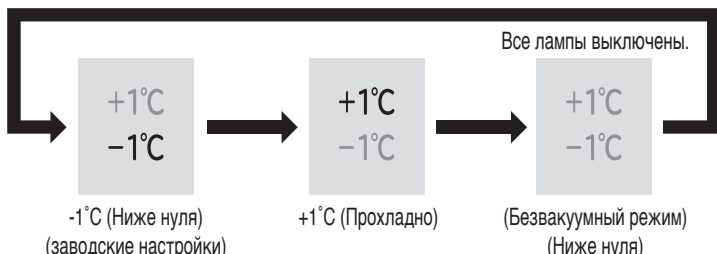

※Приведенные значения действительны при температуре окружающего воздуха +32 °C, стабильной температуре в вакуумном отделении, отсутствии хранимых внутри продуктов и при закрытых дверях.

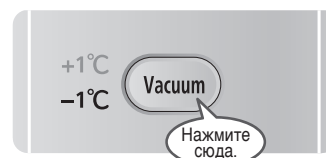

ВАКУУМНОЕ ОТДЕЛЕНИЕ

Настройки и хранимые продукты

<p>-1°C (Ниже нуля) (около -1°C)</p> <p>Вакуум</p>	<p>Продукты, которые следует хранить при настройках температуры «-1°C».</p> <ul style="list-style-type: none"> ● Мясо, обработанное мясо ● Рыба, морепродукты, паста из отварной рыбы <p>Этот режим также подходит для размораживания. Продукты с высоким содержанием влаги могут заморозиться.</p>	<p>Продукты и емкости, которые требуют особого обращения при хранении</p> <ul style="list-style-type: none"> ● Продукты в запечатанных пакетах Пакет с едой внутри может раздуться и повредить соседние продукты. <p>Предупреждение</p> <p>Сосиски, нарезанный сыр итп. </p>
<p>+1°C (Прохладно) (около +1°C)</p> <p>Вакуум</p>	<p>Продукты, которые следует хранить при настройках температуры «+1°C».</p> <ul style="list-style-type: none"> ● Молочные продукты ● Продукты, в которых при замораживании образуются пузыри воздуха ● Резаные овощи и фрукты ● Прочее <p>Сыр и т.д.</p> <p>тофу, коньяку, тофу, обжаренный в масле, нитевидный коньяку, вареные яйца и подобные продукты.</p> <p>Резаные овощи и фрукты</p> <p>Кофейные бобы, чайные листья и т.д.</p>	<ul style="list-style-type: none"> ● Пластиковые герметичные контейнеры Крышка контейнера может стать неплотной или сместиться в процессе хранения. Будьте осторожны при обращении с такими контейнерами. <p>Предупреждение</p>
<p>Off (Вакуум отключен) (около -1°C)</p> <p>Вакуум отключен</p>	<p>Функция вакуума отключена. Данный режим рекомендуется использовать для продуктов в герметически закрытых пакетах или емкостях, хранение которых требует особых условий. Продукты с высоким содержанием воды могут заморозиться из-за того, что в отделении поддерживается минусовая температура.</p>	<p>Продукты, которые нельзя хранить</p> <ul style="list-style-type: none"> ● Овощи, чувствительные к низким температурам Поверхность овощей может испортиться под влиянием низкой температуры. <p>Баклажаны, Огурцы, окра, спаржа, имбирь, зеленый перец</p>

Примечание

● Эффект от вакуума сохранится, даже если продукты будут обернуты пленкой. Если вы не хотите, чтобы запах распространился, оберните продукты пленкой.

Предупреждение

- Продукты с высоким содержанием влаги могут заморозиться, если температура окружающего воздуха низкая.
- Если вы кладете в холодильник продукты, одни из которых должны храниться в режиме «Ниже нуля», а другие – «Прохладно», то установите температуру «+1°C», чтобы избежать заморозки.
- Температура в вакуумном отделении также изменяется, если температура холодильной/морозильной камеры установлена на «■■■■» или «■».

Рекомендации

- В плотно закрытом вакуумном отделении может образовываться конденсат и/или иней. Это связано с тем, что в продуктах и воздухе содержится влага. Вытрите конденсат и/или иней мягкой тканью, смоченной в теплой воде. (Конденсат и/или иней никак не сказывается на работе холодильника.)
- Если вы не хотите, чтобы образовывался конденсат, иней или лед, храните продукты завернутыми в полиэтиленовую пленку.
- Сразу же вытирайте пролитую в отделении воду и другие жидкости.

Конденсат, иней или лед



ОТДЕЛЕНИЕ ДЛЯ ЛЬДА (АВТОМАТИЧЕСКИЙ ГЕНЕРАТОР ЛЬДА)



Контейнер для воды
(примерно 1 литр)

Линия добавления воды

Линия полной загрузки контейнера

АВТОМАТИЧЕСКИЙ ГЕНЕРАТОР ЛЬДА

Лоток для льда

Панель управления

Кнопки генерирования льда

Индикаторная лампочка долива воды

Water

+1°C

-1°C

Vacuum

Fridge

Freezer

Powerful

Veg

Quick

On

Off

Ice Maker

Cleaning (Press 5 Sec.)

Дисплей

Кнопка «Ice Maker»

Ящик для льда

Линия уровня льда

Лопатка для льда

Отделение для льда

Отделение для льда

Приготовление льда

Запустите режим чистки генератора льда, если вы делаете лед впервые вообще или впервые за неделю и более. → стр. 26

- 1** Нажмите **Ice Maker**, чтобы сменить индикаторную лампочку на «On».

В заводских настройках режим «Генерирования льда» включен (лампочка «On» горит).
- 2** Снимите контейнер для воды.

Долейте воду, если горит индикаторная лампочка «Water» или уровень воды опустился до отметки «Линия добавления воды».
- 3** Откройте крышку и добавьте воду.

Заливайте воду до тех пор, пока уровень воды не достигнет «линии полной загрузки контейнера».

※ Не наливайте воду выше линии полной загрузки контейнера.
- 4** Верните контейнер подачи воды на прежнее место.

Вставьте его до отметки «положение установки контейнера».

Подача воды не будет производиться до тех пор, пока контейнер подачи воды не будет правильно установлен.

※ Если контейнер для воды наклонен, вода может пролиться. В этом случае сразу же вытрите пролитую воду.

Примечание

В следующих случаях приготовление льда займет больше времени:

- Если Вы делаете лед впервые (это может занять более суток).
- Если холодильник работает в энергосберегающем режиме.
- Если дверь холодильника часто открывают/закрывают.
- Если в холодильнике одновременно хранится большое количество продуктов.
- В случае перебоев с электричеством.
- При низкой температуре окружающего воздуха зимой и пр.
- После того, как вы почистили лоток для льда.
- Если дверь морозильной камеры / отделения для льда закрыта неплотно.
- Если температура морозильной камеры установлена на «■».

Рекомендации

- Предупреждение: для наполнения контейнера используйте только питьевую воду.
- Вода для приготовления льда должна отвечать стандартам, установленным для питьевой воды. Стандарты качества водопроводной воды различны в каждой стране. Проверьте качество воды и получите подтверждение в местных органах власти.
- В целях гигиены не реже одного раза в неделю меняйте воду и промывайте контейнер. (→ стр. 27)
- Если для получения льда используется минеральная вода с высоким содержанием минеральных веществ, то при опускании такого льда в воду может образоваться белый осадок. Такой минеральный белый осадок безопасен.
- Данный тип воды легко подвержен заражению бактериями. В случае использования минеральной воды промывайте контейнер каждые 3 дня.

Минеральная вода
(жесткость: 100мг/л или менее)

Очищенная с помощью фильтра вода

Вода из колодца
(требует соответствие стандартам воды)

● Не используйте следующие жидкости, так как это может привести к некорректной работе, деформации или застреванию льда.

Соки

Спортивные тонизирующие напитки

Газированные напитки

Чай

Быстрое приготовление льда

1

Нажмите , чтобы включить индикаторную лампочку «Quick».



Кубики льда будут приготовлены за меньшее время, чем при режиме «On».

За один прием получается 12 кубиков льда.

Быстрое приготовление льда автоматически отключится через 7 часов, после чего индикаторная лампочка сменится на «On».

Примечание

- При режиме «Quick» индикаторная лампочка режима будет гореть постоянно. При этом индикаторная лампочка режима «есо» (ЭКО) не загорается.

Завершить приготовление льда

1

Нажмите , чтобы включить индикаторную лампочку «Off».



Отключить Автоматический генератор льда и прекратить делать лед.

※ Если автоматический генератор льда находится в режиме «Off» в течение одной недели и дольше, запустите его чистку. → стр. 26, 27

Примечание

- Индикаторная лампочка «Off» продолжает гореть все время, пока включен режим «Off».

Количество хранимого льда и затрачиваемое время

Модель		R-SF48GU
Количество хранимого льда	Обычный режим	Около 90 кубиков
	При выравнивании льда	Около 130 кубиков
Время, затрачиваемое на одну операцию (12 кубиков)	Нормальный режим «On»	Около 110-140 минут
	«Quick»	Около 80 минут

※ Приведенные выше значения действительны при температуре окружающего воздуха 30 °C, температурном режиме, установленном на «■■■» для всех отделений, а также при постоянно закрытых дверях.

Примечание

- Ограничительная линия хранимого льда представляет собой ориентировочную линию хранимого объема льда в случае, если автоматический генератор льда производит лед поверх выровненного. Если лед хранится частями, то уровень льда может сравняться с линией раньше. В результате чего автоматический генератор льда может прекратить производить лед еще до того, как будет достигнуто необходимое количество кубиков.

Рекомендации

- Открывайте и закрывайте дверь отделения для льда аккуратно. В противном случае лед может выпасть из ящика для льда в нижнюю морозильную камеру.

Индикатор подачи воды

Индикаторная лампочка «Water» загорается автоматически, когда количество воды в контейнере для воды уменьшается. В этом случае следует наполнить контейнер водой.

Функция приготовления льда не сработает даже в режимах «On» и «Quick» в случае, если параллельно горит индикаторная лампочка «Water».



Примечание

- Индикаторная лампочка «Water» гаснет (на период до 3 часов), когда левая дверь холодильной камеры открывается и закрывается при горячей индикаторной лампочке, однако загорается снова, если за это время в контейнер так и не была залита вода.
- Индикаторная лампочка «Water» остается погасшей, если функция автоматического приготовления льда установлена на «Off».

Предупреждение

- Индикаторная лампочка «Water» может загореться вне зависимости от того, какой уровень воды в контейнере, в том случае, если контейнер не установлен должным образом. Если это произошло, задвиньте контейнер прямо и до конца.

Если индикаторная лампочка «On» мигает.

Лоток для льда может соприкоснуться с продуктами, находящимися внутри ящика для льда.

Прежде, чем запустить чистку генератора льда «Ice Maker Cleaning», полностью освободите ящик от льда. → стр. 26

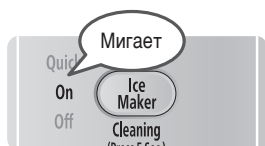

Рекомендации

- Не кладите в отделение для льда никаких замороженных продуктов, кроме кубиков льда, приготовленных автоматическим генератором льда. (Это может помешать приготовлению льда, повредить элементы генератора льда или заставить его соприкоснуться с продуктами, что затруднит открытие дверей.)

Рычаг определения уровня

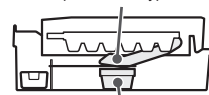

Замороженные продукты

Наличие замороженных продуктов во внутренней части ящика для льда?

Рычаг определения уровня

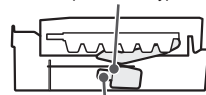

Лопатка для льда

Наличие лопатки для льда во внутренней части ящика для льда?

МОРОЗИЛЬНОЕ ОТДЕЛЕНИЕ



Использование верхнего морозильного отделения

Система быстрой заморозки позволяет мгновенно сохранить всю сочность, натуральные питательные вещества и хороший вкус продуктов. → стр. 19

Использование данного отделения рекомендуется для быстрой заморозки мяса или рыбы.

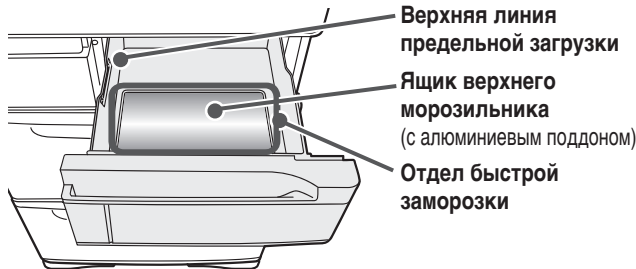

Предупреждение ● Не кладите продукты выше линии предельной загрузки.

Хранимые продукты

Ящик верхнего морозильника	Продукты в мешках для заморозки, герметичных емкостях и пр. Пространство для мелких предметов и замороженных продуктов и пр.
	Отделение быстрой заморозки
	Когда требуется быстро заморозить мясо или рыбу.

Использование нижнего морозильного отделения

Трехъярусная морозильная камера обеспечивает большое пространство для хранения и легкий доступ к замороженным продуктам.

Подходит для длительного хранения продуктов, а также продуктов, которые легко размораживаются при обычной температуре, например, мороженое.

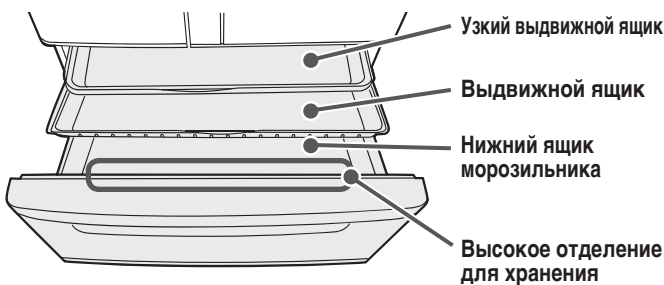

Предупреждение ● Не извлекайте узкий выдвижной ящик.

Хранимые продукты

Узкий выдвижной ящик	Небольшие продукты и замороженная еда и т.п.
Выдвижной ящик	Продукты в пакетах д/заморозки и герметичных емкостях.
Нижний ящик морозильника	Замороженные продукты, брикеты мороженого и проч.
	Высокое отделение для хранения
	В пластмассовых бутылках для заморозки и пр.

Что важно знать при хранении продуктов

Размещайте продукты должным образом, согласно их высоте.

В противном случае дверь не сможет плотно закрыться, что приведет к недостаточному охлаждению и может спровоцировать поломку ящиков или порчу продуктов.

Не храните продукты у задней стенки верхнего узкого ящика и/или выдвижного ящика.

Памятка по высоте

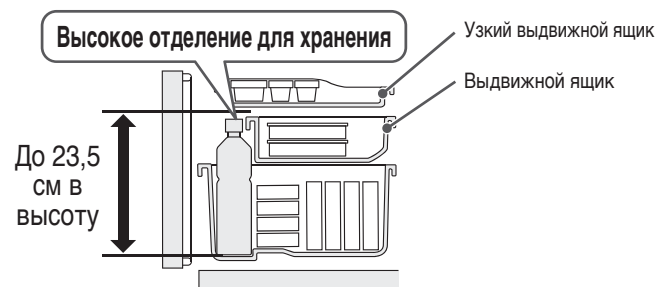
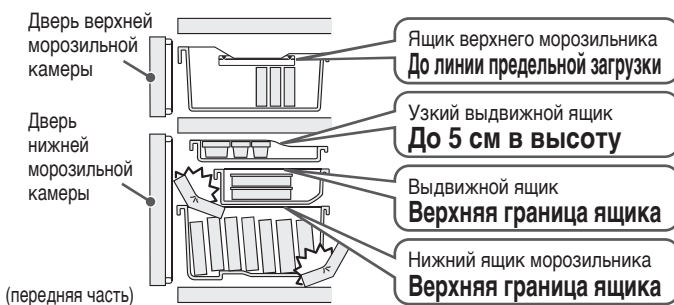

- Не храните поллитровые пластиковые бутылки в узком выдвижном ящике. При заморозке они расширяются, и у вас могут возникнуть трудности при попытке их достать.
- Не пользуйтесь морозильным отделением при снятом узком выдвижном ящике и (или) при снятом выдвижном ящике. Продукты могут упасть внутрь ящика, что может привести к неплотному закрытию двери.

- При хранении высоких продуктов в высоком отделении для хранения убедитесь, что они не соприкасаются с узким выдвижным ящиком и/или выдвижным ящиком.
- Храните только те продукты, которые могут быть заморожены, например, специальные пластиковые бутылки для заморозки.

Настройка температуры морозильного отделения

1

Нажмите на кнопку **Freezer**, чтобы изменить температурный режим.

После каждого нажатия кнопки соответствующая индикаторная лампочка сменяется в указанном порядке.

В заводских настройках температура установлена на «■■■»

Примечание

- Выберите «■■■» для обычного использования. Температура может меняться в зависимости от условий работы.
- Если вы хотите выставить более точную температуру. → стр. 24
- Режим «■■■■» для морозильного отделения (заморозка при более низкой температуре) потребляет приблизительно на 20% больше электроэнергии, чем режим «■■■».
- Если морозильное отделение долгое время работает в режиме «■■■■», то хранимое там мороженое и т.д. может затвердеть, а продуктам потребуется больше времени для разморозки.
- Если температура в морозильном отделении изменена, она изменится и в отделении для льда.

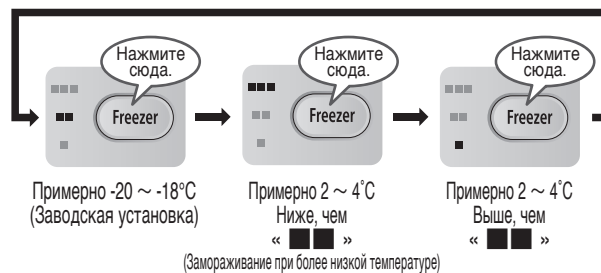

※ Указанные значения температур являются рекомендуемыми при температуре окружающей среды +32°C, без продуктов, при закрытых дверях и при условии, что холодильная, и морозильная камеры находятся в режиме «■■■».

Быстрая заморозка продуктов (Быстрая заморозка)

1

Разместите завернутые в пищевую пленку продукты на поднос из алюминия в верхнем морозильнике.

Продукты, разделенные на небольшие кусочки, заморозятся быстрее, и кроме того такие продукты легче доставать из холодильника.

Примечание

- Если Вы переставите алюминиевый поддон верхней морозильной камеры слева от узкого выдвижного ящика в нижней морозильной камере, то образовавшееся пространство может быть использовано как отделение быстрой заморозки.

Отдел быстрой заморозки

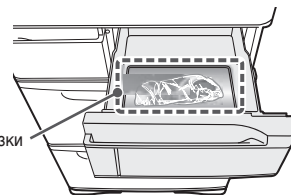

2

Нажмите **Powerful**, чтобы включить индикаторную лампочку «Freezer».

Индикаторная лампочка «Freezer» горит все время, пока активен режим «Freezer». Индикаторная лампочка режима «eco» (ЭКО) при этом не загорается.

Заморозка автоматически отключится спустя около 120 минут, после чего индикаторная лампочка режима «Freezer» погаснет.



Выключить

Нажмите **Powerful**, чтобы выключить индикаторную лампочку «Freezer».

Примечание

- При включенном режиме «Freezer» морозильное отделение охлаждается в первую очередь. По этой причине температура в холодильном отделении может повыситься при частом открытии/закрытии дверей.
- Теплые продукты, такие, как рис, могут быть легко заморожены с помощью этой функции. Убедитесь в том, что вы не обожжетесь, помещая горячую еду внутрь камеры. Рекомендуем класть еду в камеру после того, как она охладится до той температуры, при которой вы сможете взять ее руками.
- Повторное нажатие **Powerful** кнопки ранее, чем через 60 минут после окончания заморозки, включит индикаторную лампу, однако новая заморозка при этом не запустится. Новая заморозка начнется только по прошествии 60 минут.
- Убедитесь, что завернули еду в полиэтиленовую пленку или поместили в пакеты для заморозки, чтобы предотвратить ее прилипание к алюминиевому поддону.
- При включенном режиме «Freezer» холодильник потребляет больше электроэнергии, чем при выключенном.

ОТДЕЛЕНИЕ ДЛЯ ОВОЩЕЙ



Платиновый катализатор Платиновый катализатор расщепляет ингредиенты запаха, имеющиеся в мясе и рыбе, а также этилен, имеющийся в овощах, до углекислого газа, что помогает сохранять продукты свежими.

Блокировочная ручка
(Содержит платиновый катализатор.)
※ Не извлекать.

Большой верхний ящик

Нижний ящик

Перегородка

Влагочувствительный элемент ※ Не извлекать.

Крышка отделения с увлажнением ※ Не извлекать.

Высокое отделение для хранения **Большой верхний ящик**

Дверь отделения для овощей

Перегородка

Нижний ящик

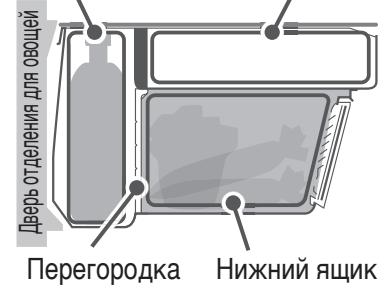
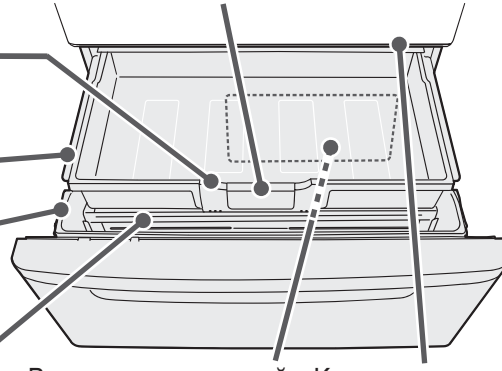

Примечание

- Если вы попытаетесь насильно снять крышку влагочувствительного элемента, то можете повредить ее или травмировать себя.

Хранимые продукты

Большой верхний ящик	Резаные овощи, малогабаритные овощи, фрукты и пр.
Высокое отделение для хранения	Длинные овощи, 2-литровые пластмассовые бутылки и пр.
Нижний ящик	Листовые овощи (шпинат, японский горчичный шпинат и др.), крупные овощи (капуста, салат) и пр.

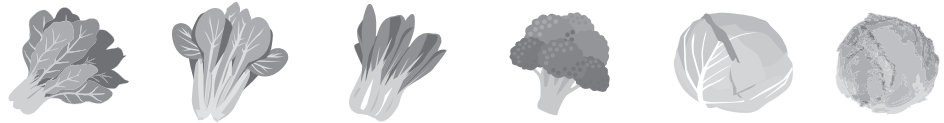

Примечание

- Состояние овощей, хранимых в нижнем и верхнем ящиках, а также в высоком отделении для хранения, может отличаться в зависимости от их количества, видов и свежести.
- Поскольку в отделении для овощей – повышенная влажность, на поверхности ящика, влагочувствительного элемента, а также на его крышке может образовываться конденсат.
- Температура высокого отделения для хранения может быть немного выше, чем в остальных.

Рекомендации

- Поскольку в отделении для овощей – повышенная влажность, на поверхности верхнего и нижнего ящиков, а также самих овощей, в зависимости от их объема и вида, может образовываться конденсат, однако это является нормой. Лужи воды, если они есть, могут испортить продукты, поэтому их следует вытирать мягкой тканью.
- Если чувствительный к влажности элемент заставлен пакетами или емкостями для хранения пищи, то конденсат будет образовываться быстрее. Поэтому не ставьте перед ним пакеты и емкости.
- Если вы беспокоитесь по поводу конденсата, оборачивайте овощи в пленку.
- Если вы храните сухие продукты (рис, сухие водоросли и пр.) в отделении для овощей, то кладите их в герметичные пакеты (емкости), после чего ставьте в отделение для овощей. Сухие продукты могут впитывать влагу.
- Если в отделении для овощей хранится малое количество продуктов, там не может поддерживаться достаточная влажность. Оберните овощи в полиэтиленовую пленку до того, как поместить их в холодильник.

Памятка о том, как правильно хранить продукты

- **Не складывайте продукты друг на друга выше, чем высота отделения для хранения.**
 - Дверь не сможет плотно закрыться, что приведет к недостаточно эффективному охлаждению и может стать причиной порчи продуктов, ящика и крышки влагочувствительного элемента.
 - Хранение высоких предметов в нижнем ящике может помешать закрытию верхнего ящика.
 - Не пользуйтесь холодильником при извлеченном верхнем ящике. В противном случае продукты могут упасть в заднюю часть ящика, что мешает плотному закрытию двери.
- **Не старайтесь с усилием впихнуть продукты в то или иное отделение.**
 - Некоторые пластмассовые бутылки не могут быть помещены в холодильник ввиду своего типа.
 - Это может повредить перегородки, ящики, а также крышку влагочувствительного элемента.

Памятка по высоте

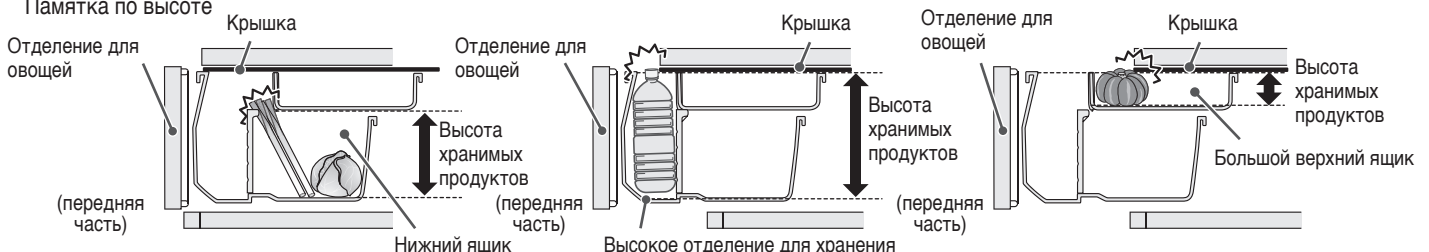

Для большего охлаждения отделения для овощей [Отделение для овощей [MAX]]

1

Нажмите **Powerful**, чтобы включить режим «Veg».

Продукты хранятся при температуре ниже обычной (примерно от 2-6°C вместо 4-8°C).

※ Указанные значения температур являются рекомендуемыми при температуре окружающей среды +32°C, без продуктов, при закрытых дверях и при условии, что холодильная, и морозильная камеры находятся в режиме «■■■».

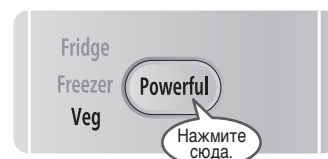

Предупреждение

- В целях экономии электроэнергии дисплей погаснет через 40 секунд, однако установленная функция по-прежнему будет активной. Обратите внимание на то, что при активном режиме «Veg» индикаторная лампочка режима «есо» (ЭКО) не загорается.

Выключение

Нажмите **Powerful**, чтобы выключить индикаторную лампочку «Veg».

Примечание

- Овощи с высоким содержанием влаги могут заморозиться, если они долгое время хранятся в режиме «Veg».
- Невозможно одновременно установить режимы «Veg» и «Fridge» / «Freezer».
Если во время работы в режиме «Veg» происходит переключение в режим «Freezer», «Fridge», то после автоматического завершения работы «Freezer», «Fridge» возвращение в режим «Veg» не произойдет. Необходимо повторно установить режим «Veg».
- При установке энергосберегающего режима во время работы в режиме «Veg» происходит переключение степени охлаждения на более слабую по сравнению с режимом «Veg». → стр. 22
- Температура внутри ящика может быть ниже заданной, если температура окружающей среды низкая.

Рекомендации

- Если овощи чувствительны к низким температурам (это касается огурцов, баклажанов и пр.), на их поверхности могут появиться вмятины, либо они могут потерять свой первоначальный цвет. В этом случае отключите режим «Veg».
- При работе в режиме «Veg» в отделении для «спящих» овощей может конденсироваться большее количество влаги. Если Вы не хотите, чтобы на овощах образовывался конденсат, отключите режим «Veg».

Овощи обычно чувствительны к низким температурам.



ОТДЕЛЕНИЕ ДЛЯ ОВОЩЕЙ

РАЗЛИЧНЫЕ ФУНКЦИИ

Установка энергосберегающего режима

Включенная функция энергосберегающего режима снижает охлаждающую способность каждого отделения в целях экономии электроэнергии.

Кроме того, если дверь отделения для овощей открыта более, чем 30 секунд, то светодиодное освещение отделения меркнет также в целях экономии электроэнергии.

Если дверь отделения не открывается/закрывается в течение долгого времени, то **внутри охлаждение замедляется в целях еще большей экономии электроэнергии.**

1

Нажмите , чтобы изменить настройки по вашему усмотрению.

В заводских настройках энергосберегающий режим установлен на «Off» (ни одна лампочка не горит).

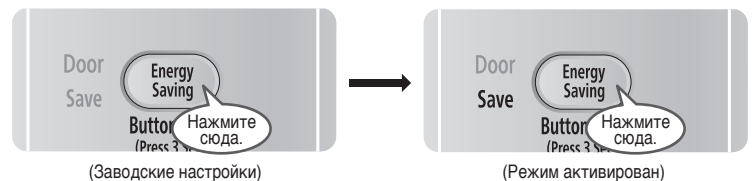

Выключение

Нажмите , чтобы выключить индикаторную лампочку «Save».

Примечание

- Автоматическое регулирование температуры снижает нагрузку на охлаждение, из-за чего мороженое может стать мягким, а на замороженных продуктах появится иней. Оно также увеличивает время на заморозку и производство льда.
- Индикаторная лампочка «Save» горит все время при энергосберегающем режиме.
- Если в энергосберегающем режиме запустить операцию «Quick» или «Freezer», то энергосберегающий режим временно будет отменен, но восстановится по завершении операций «Quick» или «Freezer».
- В случае, если режим «Save» установлен параллельно с режимом «Veg», то функция охлаждения в режиме «Veg» будет слабее. [→ стр. 21](#)
- Если температура в морозильном и/или холодильном отделении установлена на «■», то минимальный уровень охлаждения не понижается в целях сохранения продуктов свежими.

Индикаторная лампочка «eco»

При выполнении энергосберегающих операций (как, например, охлаждение с повторным использованием инея) автоматически загорается индикаторная лампочка **eco** режима ЭКО.

Открывайте и закрывайте двери реже и быстрее. Используйте индикаторную лампочку в качестве справки для большей экономии электроэнергии.



Лампа индикатора работы «Эко»

Примечание

В случае, если индикаторная лампочка «eco» не загорается, проверьте, не подходит ли ваш случай к одному из следующих.

- Холодильник был установлен незадолго до этого, либо внутри хранится слишком большое количество продуктов.
- Дверь открывается/закрывается часто (при горячей индикаторной лампочке открытия/закрытия дверей).
- Дверь закрыта неплотно из-за того, что какой-либо продукт (упаковка) оказался зажатым между дверью и корпусом холодильника.
- Установлены режимы «Freezer», «Fridge», «Quick» или «Veg»
- Температура окружающего воздуха составляет 35 °C и выше.

Индикаторная лампочка открытия/закрытия дверей

Если дверь открывается/закрывается часто, то автоматически загорается индикаторная лампочка открытия/закрытия дверей **Door**.

Открывайте и закрывайте двери реже и быстрее. Используйте индикаторную лампочку в качестве справки для большей экономии электроэнергии.

Примечание

- Индикаторная лампочка открытия/закрытия дверей гаснет автоматически по прошествии порядка 5 минут.
- Индикаторная лампочка режима ЭКО не горит все время, пока горит индикаторная лампочка открытия/закрытия дверей.

Индикаторная лампочка открытия/закрытия дверей

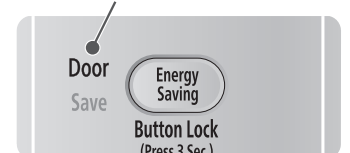

Блокировка панели управления

Функция Блокировки панели управления поможет избежать ошибочных команд или неверного использования детьми.

Когда данная индикаторная лампочка  (Блокировка панели управления) горит, никакая другая часть панели управления не сработает при нажатии на нее.

1

Нажмите  и удерживайте нажатой не менее 3 секунд, пока не услышите звуковой сигнал.

Блокировка панели управления сменится на «Вкл» или «Выкл». В заводских настройках блокировка Панели управления отключена («» не горит).

Установка блокировки панели управления	«Вкл» (заблокирована)	«Выкл» (разблокирована)
 Индикаторная лампочка	Вкл 	Выкл
Звуковой сигнал	Длинный гудок	2 гудка

Примечание

- Функция блокировки панели управления может быть отключена, если вилка была вынута/вставлена в розетку либо после перебоев с электричеством.

Сигнал открытой двери

Если какая-либо из дверей открыта в течение 1 минуты и более, раздастся звуковой сигнал или загорится подсветка.

Холодильное отделение, отделение для льда и нижний морозильник снабжены функцией сигнала открытой двери. Верхний морозильник и отделение для овощей такой функции не имеют.

Длительность сигнала в случае, если дверь открыта в течение	одной минуты	двух минут	трех минут и более
Сигнал	Длинный гудок (3 гудка)	Длинный гудок (5 гудков)	Длинный гудок (постоянно), громче
Область управления	Мигает	Мигает	Мигает

- В энергосберегающем режиме сигнал открытой двери раздастся спустя 30 секунд после открытия. Область дисплея начнет мигать спустя 1 минуту после открытия.
- Пока в области дисплея мигает индикаторная лампочка, Панель управления не будет реагировать на нажатие.

Сигнал открытой двери и установка громкости звукового сигнала

Вы можете увеличить громкость звукового сигнала либо убрать его полностью.

1

Нажмите  и удерживайте нажатой не менее 3 секунд, пока не услышите звуковой сигнал.

Уровень громкости звукового сигнала может быть изменен со «Стандартный» на «Громче» или «Беззвучный». Изменяйте настройки последовательно, пока не установите желаемый уровень громкости (смотрите схему ниже). В заводских настройках уровень звука установлен на «Стандартный».

Уровень громкости	Стандартный	Громче	Беззвучный	Стандартный
Звуковой сигнал	—	2 длинных гудка	Длинный гудок	2 гудка

(заводские настройки) 

Примечание

- Невозможно настроить уровень громкости только для какой-либо из дверей либо только для определенного звукового сигнала.
- Если функция сигнала не активна, символы на панели управления перестают мигать.
- Звуковой сигнал функции очистки генератора льда не будет выключаться даже в том случае, когда уровень громкости установлен на «Беззвучный».
- Если вилка была вынута/вставлена в розетку либо после перебоев с электричеством, уровень громкости вернется к стандартным настройкам, то есть будет раздаваться сигнал открытой двери.

РАЗЛИЧНЫЕ ФУНКЦИИ (ПРОДОЛЖЕНИЕ)

Установка функции нагревателя для предотвращения конденсации на «Минимум». (Подвижная перегородка)

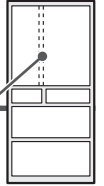

Установка функции нагревателя для предотвращения конденсации на «Минимум» позволяет сэкономить электроэнергию.

Если на подвижной перегородке образуется конденсат, установите стандартные настройки. Температурные настройки для подвижной перегородки могут быть установлены на трех уровнях (от 1 до 2), при этом уровень 2 является наиболее энергосберегающим.

«Минимум» настройки обогревателя	Стандартный	Минимальный уровень 1	Минимальный уровень 2	Стандартный
Звуковой сигнал	—	Длинный гудок	Длинный гудок (2 гудка)	2 гудка

(заводская установка) ↑

Установка подвижной перегородки

- 1** Откройте дверь нижней морозильной камеры.
- 2** Нажмите **Powerful** и удерживайте нажатой не менее 3 секунд, пока не услышите звуковой сигнал. Включатся настройки минимального уровня обогревателя для предотвращения конденсации. Последовательно нажимайте кнопку, пока не выберете желаемый уровень (смотрите схему выше).
- 3** Закройте дверь нижней морозильной камеры.

Примечание ● Если вилка была вынута/вставлена в розетку или после перебоев с электричеством, будут возвращены стандартные настройки.

Точная настройка температуры (Холодильная/Морозильная камера)

Температура в холодильной и морозильной камерах может быть отрегулирована еще точнее по 11 уровням.

- 1** Откройте дверь нижней морозильной камеры.
- 2** Нажмите **Fridge** и удерживайте не менее 5 секунд, пока не услышите 1 гудок.
- 3** Закройте дверь нижней морозильной камеры.
- 4** Нажмите кнопки **Fridge** или **Freezer** для регулировки настроек. С каждым нажатием на кнопку, меняется соответствующая индикаторная лампочка в порядке, показанном ниже. Рекомендуется использовать эту функцию в качестве дополнительных настроек режима «■■■». (■ Горит ■ Мигает □ Выключена)

Индикаторная лампочка	■■■	■■■	■■■	■■■	■■■	■■■	■■■	■■■	■■■	■■■
Настройка	Минимум и ниже	Минимум	→	→	→	Средний	→	→	→	Максимум и выше

↑

Повторите действия, указанные в пунктах 1, 2, 3.

Вы услышите 2 гудка, после чего сможете установить температуру по обычной (3-уровневой) схеме.

Эффект тройного дезодорирования

Комбинация из трёх видов дезодорирующих материалов оказывает воздействие на запахи различных элементов и веществ, в том числе, на 4 основных: запах серы, азота, альдегидов, а также кислот и их производных. Жизнедеятельность бактерий также подавляется, благодаря поглощению их фильтром. Дезодорирующий фильтр обладает при этом и дезинфицирующим эффектом.

● Организация, проводившая испытания: The Boken Quality Evaluation Institute («Бокен», Япония) ● Испытательный метод: контактный метод пленки (стандарт: JIS Z2801) ● Наименование детали: фильтр ● Метод стерилизации: использование катализатора окисления в фильтре ● Объект: микроорганизмы, собранные фильтром ● Результат испытаний: уничтожение 99% микроорганизмов спустя 24 часа только благодаря использованию фильтра. Эффект не всегда распространяется на все внутреннее пространство холодильника и на все хранимые продукты.

УХОД



Предупреждение

- Убедитесь в том, что вы вынули вилку из розетки перед началом уборки холодильника.

■ При обнаружении загрязнения

- Сразу же вытрите загрязнения. Рекомендуется чистить труднодоступные и скрытые от глаз места не реже одного раза в год.

Вилка розетки питания Один или два раза в год

1 Отсоедините шнур от источника электропитания.

Если на вилке скопилась пыль, это может вызвать возгорание.

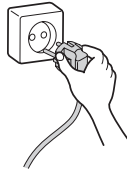

2 Проверьте следующие пункты.

- Не поврежден ли шнур?
- Не нагревается ли вилка?
- ※Если вы обнаружили какие-либо неисправности, проконсультируйтесь у вашего дилера.

3 Удалите пыль и протрите сухой тканью.

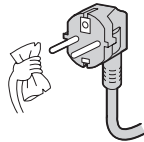

4 Плотно вставьте вилку в розетку.

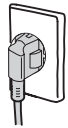

Задняя стенка и днище холодильника Один или два раза в год

1 Снимите крышки ножек, потянув их на себя.

При установке обратно - вставьте и надавите от себя.

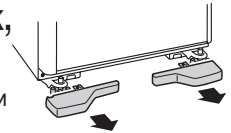

2 Поднимите регулируемые ножки над уровнем пола и выставьте холодильник ровно вертикально.

Если пол легко повредить, постелите защитный коврик и т.п.

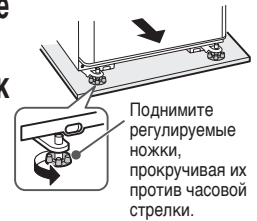

Поднимите регулируемые ножки, прокручивая их против часовой стрелки.

3 Протрите заднюю стенку холодильника, стену и пол.

Задняя стенка холодильника подвержена загрязнению в виде скопления мелкой пыли вследствие циркуляции воздуха.



Боковой вентиляционный канал

Поверхности дверей Один раз в месяц

Протрите поверхности дверей мягкой тканью, смоченной в теплой воде.

Оставшиеся загрязнения на стеклянных поверхностях можно легко удалить с помощью специального пластикового скребка для стеклянных поверхностей с последующим протиранием сухой тканью.

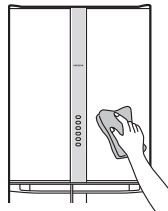

Дверные уплотнители Один раз в месяц

Тщательно протрите, поскольку они подвержены загрязнению.

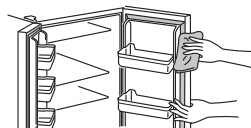

Полки/корзины/ящики Один раз в три месяца

Для протирания используйте мягкую, смоченную в слегка теплой воде, ткань.

О том, как снять полки и пр., смотрите

→ стр. 28, 29

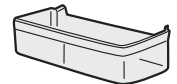

Рекомендации

- Если Вы моете нижний ящик отделения для овощей водой, переверните его вверх дном, чтобы слить воду, а затем вытрите воду сухой тканью. Не используйте для мытья щетку (в т.ч. зубную) с тонким ворсом. Так Вы можете повредить ящик или влагочувствительный элемент.

Места скопления жидкости Один раз в месяц

Тщательно протрите при наличии в них жидкости и/или в случае загрязнения.

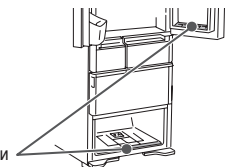

Места скопления жидкости

Предупреждение

- Не используйте следующие предметы, поскольку это может привести к повреждению и обесцвечиванию двери, лакокрасочного покрытия, пластмассовых деталей и стеклянных поверхностей.
 - Щелочные или слабощелочные кухонные моющие средства, порошок, порошковое мыло, масло, горячую воду, жесткие щетки, кислоты, бензин, растворители, спирт, отбеливатели и т.д.
- При использовании чистящих губок и тряпок, содержащих химические препараты, строго следуйте инструкциям.
- Обязательно убедитесь, что вытерли разлившееся масло, цитрусовый сок, суп и т.д. Они могут привести к повреждению двери, пластмассовых деталей, а также обесцвечиванию окрашенных поверхностей.
- Не вытирайте смазку, нанесенную на подвижные контактные поверхности дверей и рельсы выдвигаемых ящиков.
- Магниты или прочие предметы, закрепленные на боковых стенках или на поверхности дверей холодильника, могут оставить следы.
- Если вилка была вынута из розетки, настройки панели управления могут быть сброшены. Проверьте настройки после уборки.

УХОД (ПРОДОЛЖЕНИЕ)

Вакуумное отделение

Один раз в месяц

1

Выдвиньте вакуумный ящик

О том, как снять ящик, смотрите → стр. 28
Убедитесь, что вынули все продукты, хранящиеся в вакуумном ящике.

2

Протрите следующие детали с помощью мягкой ткани, смоченной в слегка теплой воде.

※ Не используйте моющие средства и пр.

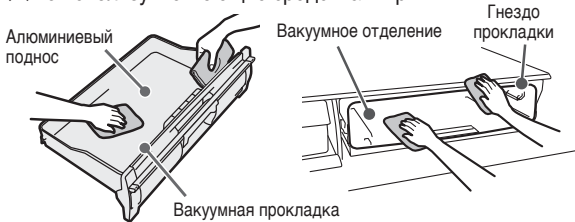

Рекомендации

- Аккуратно протрите потолок отделения (платиновый катализатор и светодиодную лампу). Неаккуратное обращение может привести к поломке.
- Если кроме теплой воды Вы используете для очистки прокладки вакуумного отделения моющие и прочие средства, прокладка может повредиться, деформироваться, изменить цвет, что, в свою очередь, может привести к тому, что вакуум не будет удерживаться как следует.

3

Вставьте вакуумный ящик обратно.

О том, как вставить ящик, смотрите → стр. 28
Деформированная прокладка вакуумного отделения или неплотно прилегающая дверь вакуумного ящика могут привести к тому, что вакуум не будет удерживаться как следует.

При сильном загрязнении вакуумной прокладки

1

Снимите прокладку с вакуумного ящика.

Зажмите пальцами кнопку справа и аккуратно снимите вакуумную прокладку.

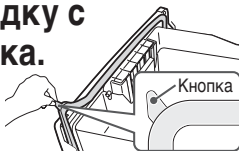

2

Смойте загрязнения водой с помощью мягкой губки и пр.

※ Не используйте моющие средства и проч.

3

Вытрите влагу сухой тканью и оставьте до полного высыхания.

4

Вытрите загрязнения в пазу для крепления прокладки вакуумного отделения.

Паз для крепления прокладки вакуумного отделения

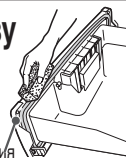

5

Прикрепите прокладку к камере вакуумного отделения

Аккуратно выровняйте кнопку и выемку в пазу, а затем совместите их.



Чистка генератора льда

При первом использовании

При перерыве в использовании более одной недели

Промойте лоток для льда и проходы водой.

Подготовка

Перед промывкой проверьте следующее.

Контейнер для воды

- Наличие воды в контейнере.
- Правильно ли установлен контейнер?

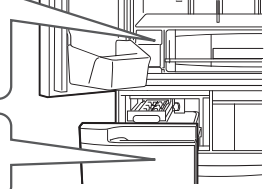

Ящик для льда

- При наличии льда удалите его.

После проверки перейдите к следующему шагу.

1

Закройте все двери.

2

Нажмите **Ice Maker** и удерживайте нажатой не менее 5 секунд, пока не услышите звуковой сигнал.

Уберите руку от кнопки, когда три индикаторные лампочки «Quick», «On» и «Off» начнут мигать, а таймер начнет издавать звуковой сигнал. Активизируется функция чистки генератора льда «Cleaning» (длится около 4 минут).

- Индикаторная лампочка будет мигать, а зуммер будет издавать звуковой сигнал в течение 4 минут.
- Процесс чистки генератора льда не может быть прерван.
- Если открыть любую из дверей холодильника во время чистки генератора льда, процесс чистки может нарушиться. Не открывайте и не закрывайте двери, пока чистка не будет окончена.
- Раздастся сигнал открытой двери, даже если эта функция не активна. → стр. 23



3

Положите чистое полотенце или т.п. на дно так, чтобы контактный прерыватель на задней стенке ящика мог быть заблокирован по окончании звукового сигнала и мигания индикаторов.

Положите впитывающее полотенце на дно контейнера для льда, чтобы предотвратить выплескивание воды через край во время чистки генератора льда.

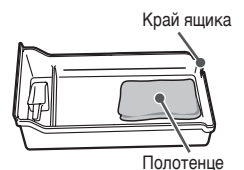

4

Насухо вытрите внутреннюю поверхность ящика, а затем вставьте его обратно в отделение для льда.

Уберите полотенце, которым вы вытирали воду. Можете без проблем использовать воду, оставшуюся в контейнере подачи воды, если таковая имелась. После завершения функции чистки генератора льда, генератор перейдет в режим «On».



Предупреждение

- Не прикасайтесь к механической части автоматического генератора льда. (Вы можете получить травму при движении лотка для льда.)

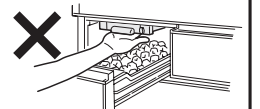

1

Выньте контейнер для воды, а затем – снимите крышку.

Приподнимите крышку за ближний к вам край по направлению, указанному стрелкой, а затем снимите ее.

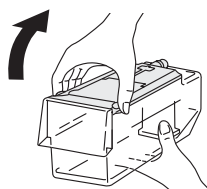

2

Снимите прокладку с крышки, а затем – емкость.

Поверните емкость и снимите её с крышки.



3

Снимите фильтр с емкости.

Потяните пальцами за ушко на фильтре и остоедините его от емкости.



4

Сполосните водой каждую деталь контейнера для воды.

Промойте его с помощью мягкой губки и т.д. Не используйте моющие средства и пр.

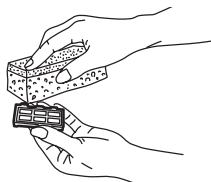

Рекомендации

- Высушите фильтр, чтобы предотвратить появление на нем плесени и слизи.

Примечание

- Меняйте фильтр не реже 1 раза в 3-4 года. → стр. 34

5

Присоедините все детали к контейнеру подачи воды.

Залейте в него воду и установите внутри холодильника.

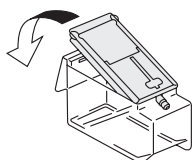

Примечание

- Дехлорированная вода, как, например, минеральная, колодезная, фильтрованная, охлажденная кипяченая вода, обычно оставляют после себя схожую с водопроводной водой ржавчину и слизь. Поэтому рекомендуем проводить чистку раз в три дня.
- Если Вы не пользовались генератором льда более одной недели, промойте контейнер для воды, а затем установите его на свое место (а также промойте фильтр). Если Вы не пользовались генератором льда более одной недели, рекомендуем запустить чистку генератора льда перед использованием. → стр. 26

1

Нажмите **Ice Maker**, чтобы включить индикаторную лампочку «Off».

Подача воды в лоток для льда прекратится.

※ Если индикаторная лампочка «Off» мигает, подождите 1 минуту, пока она не загорится, а затем переходите к следующему шагу.



2

Откройте дверь отделения для льда и извлеките лоток для льда.

- 1 Сдвиньте рычаг и
- 2 выньте раму.
- 3 Приподнимите крышку (часть ▲) по направлению, указанному стрелкой.
- 4 Снимите лоток для льда с рамы.

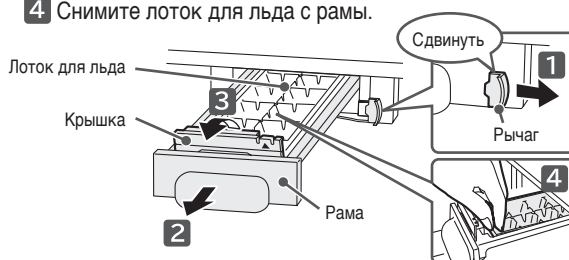

3

Выньте лоток для льда и сполосните его под краном.

Не используйте губки, моющие средства и т.п.

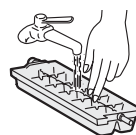

4

Откройте отделение для льда и вставьте туда лоток для льда.

- 1 Установите лоток для льда.
- 2 Вставьте крышку до конца, пока не раздастся щелчок.
- 3 Подтолкните раму до конца, пока не раздастся щелчок.
- 4 Слегка подвигайте раму вперед-назад и убедитесь в том, что она зафиксирована надежно.



Примечание

- В случае, если не удастся вставить раму, мотор, приводящий в движение лоток для льда, может быть повернут. Извлеките лоток и попробуйте подтолкнуть только раму. Затем нажмите **Ice Maker**, предварительно закрыв все двери, чтобы включить режим «Off». Через минуту, мотор, приводящий в движение лоток для льда, придет в состояние готовности, что позволит Вам установить лоток.

5

Нажмите **Ice Maker**, чтобы включить индикаторную лампочку «On».

Запустится автоматическое приготовление льда.



ИЗВЛЧЕНИЕ ДЕТАЛЕЙ

Примечание

- Перед извлечением деталей убедитесь, что в холодильнике не осталось продуктов.
 - Не извлекайте детали, которые не упомянуты ниже.
- Проконсультируйтесь с центром техобслуживания Хитачи по вопросам чистки этих деталей, после того, как они будут извлечены.

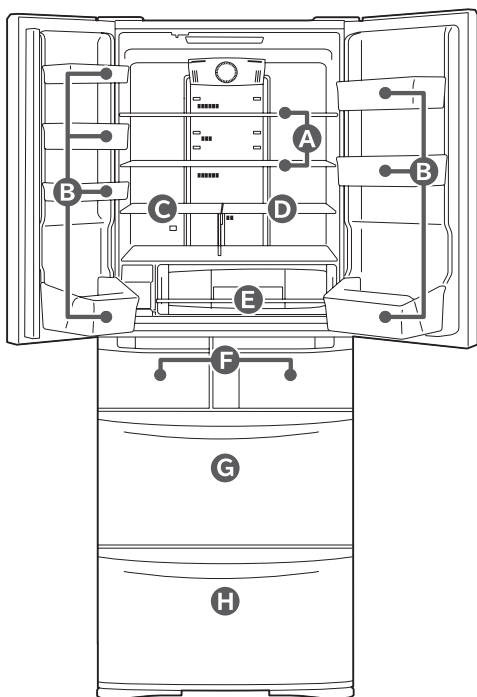

A Регулируемые по высоте верхняя и средняя полки

- 1 Слегка приподнимите заднюю часть полки, а затем извлеките ее.
- 2 Приподнимите полку, как показано на рисунке.
- 3 Поверните и снимите ее.

Вилки полок (правая / левая)

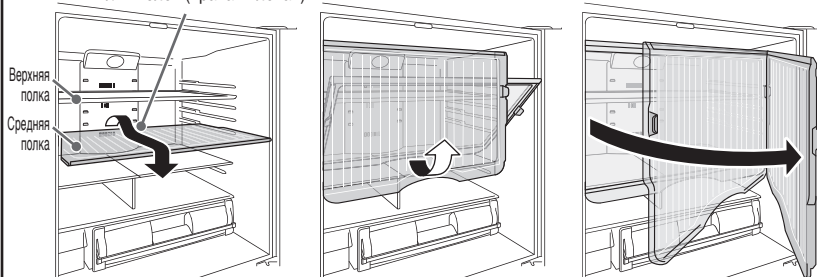

При установке полки, двигайте ее до тех пор, пока она не коснется задней стенки, затем слегка приподнимите ее за заднюю часть и втолкните внутрь. (Прикрепите вилки полок к соответствующим местам на задней части полок)

Примечание

Вы можете повредить дверь, если будете вытаскивать полку, не повернув ее. Будьте осторожны при установке/извлечении стеклянной полки, поскольку она тяжелая.

B Дверные корзины

Приподнимите дверную корзину, слегка постукивая по ее дну слева и справа в направлении снизу-вверх. (Она закреплена достаточно прочно.)

Предупреждение

Вставьте дверную корзину полностью до полной фиксации. Если корзина закреплена не полностью она может упасть, причинив травму.

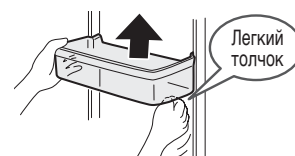

C Фиксированная полка

Потяните полку на себя и выньте два штифта внизу справа.

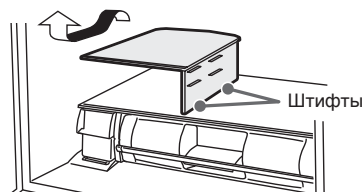

D Регулируемая по высоте нижняя полка

Слегка приподнимите полку и вытащите.

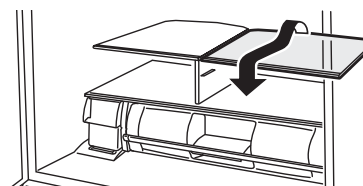

Предупреждение

Если Вы будете вынимать полку ровно горизонтально, она может повредить двери.

E Вакуумный ящик

Как извлечь ящик

Вытащите вакуумный ящик, слегка приподняв его и двигая вверх-вниз.

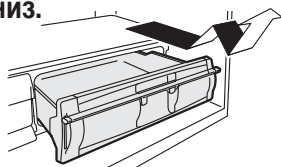

Как установить ящик

Вставьте вакуумный ящик так, чтобы оба – правое и левое – выпуклые ребра ящика могли скользить под направляющим рельсом вакуумного контейнера. В конце опустите ручку, чтобы заблокировать.

Рекомендации

Убедитесь, что ящик надежно закреплен, двигая его туда-обратно несколько раз.

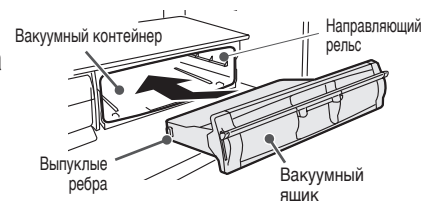

F Ящик для льда (отделение для льда), верхняя морозильная камера (верхний морозильник)

Выдвиньте дверь полностью и приподнимите ящик по направлению к себе.

Установите ящик, поставив его днищем на раму.

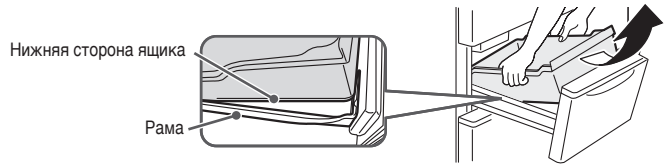

G Выдвижной ящик и нижний морозильный ящик (нижний морозильник)

1 Откройте дверь полностью, после чего выдвиньте выдвижной ящик.

Предупреждение ● Не извлекайте узкий выдвижной ящик.

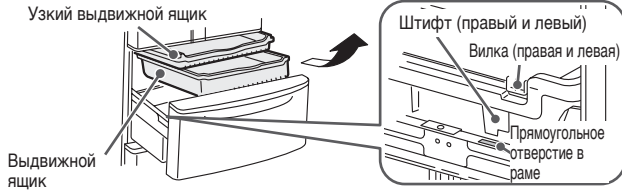

2 Приподнимите нижний морозильный ящик.



Предупреждение

● Не снимайте адгезивную наклейку.

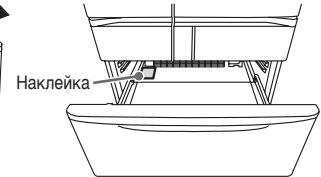

При установке ящика, вставьте штифты с правой и левой стороны нижнего морозильного ящика в прямоугольные отверстия в раме. После чего, прицепите прицепки с правой и левой стороны выдвижного ящика к наружной стороне нижнего морозильного ящика.

H Верхний ящик, Перегородка, нижний ящик (отделение для овощей)

1 Откройте дверь полностью, после чего возьмитесь руками подальше, медленно выньте ящик и поставьте его на пол.

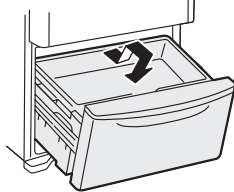

Предупреждение

- Не вынимайте отделение полностью.
- Когда открываете дверь, не ставьте ноги вблизи двери. Вы можете защемить их между дверью и полом.

Чтобы установить нижний ящик, вставьте штифты с правой и левой сторон нижнего ящика в прямоугольные отверстия в раме и поместите края нижнего ящика на раму. Неправильная установка может стать причиной посторонних шумов или мешать полному открытию/закрытию дверей.

При установке перегородки вставляйте ее до упора в дно нижнего ящика так, чтобы символ [R] был виден на лицевой части в правом нижнем углу.

Рекомендации

- Неправильная установка перегородки или верхнего ящика может привести к повреждению их частей. После установки слегка подвигайте верхний ящик вперед-назад и убедитесь в том, что он установлен правильно.
- Не извлекайте влаговосприимчивый элемент и его крышку из нижнего ящика.

2 Извлеките верхний ящик по направлению к себе и вверх, как показано на рисунке.



3 Извлеките перегородку. ● Возьмитесь за обе стороны перегородки и приподнимите ее ровно вверх.

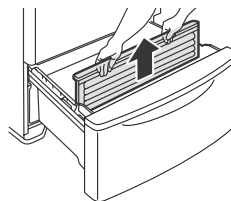

Примечание

- Прежде, чем извлечь нижний ящик, убедитесь в том, что извлечена перегородка.

4 Приподнимите Нижний ящик по направлению к себе.



Предупреждение

- Будьте осторожны, поскольку с задней стенки нижнего ящика может стекать вода.

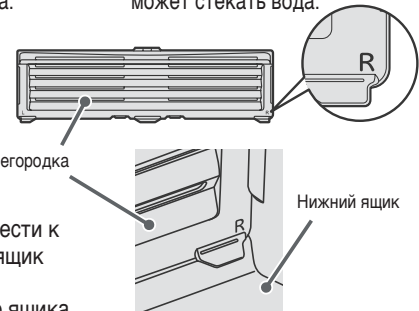

Как установить выдвижные отделения (Отделение для льда/Верхняя морозильная камера/Нижняя морозильная камера/Отделение для овощей)

Отделение для льда /Верхний морозильник

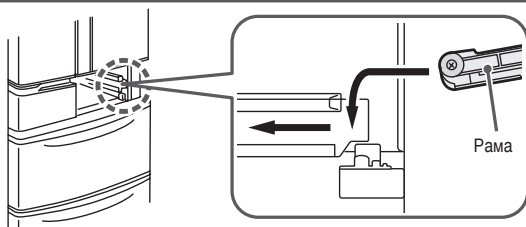

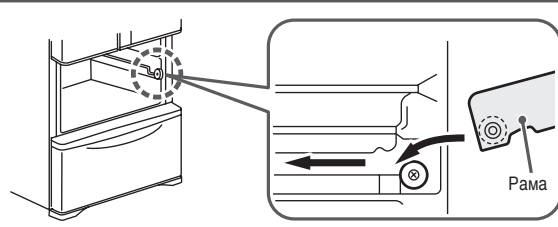

Отделение для овощей / Нижний морозильник



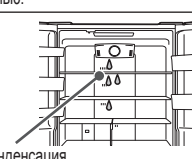

УСТРАНЕНИЕ НЕПОЛАДОК

Перед обращением с запросом о ремонте проверьте следующие пункты. В случае невозможности решить проблему после проверки данных пунктов, обратитесь в авторизованный сервисный центр.

	Проблема	Что следует проверить	Причины и порядок действий
Начальная стадия	Холодильник недостаточно охлажден.	Прошло ли 24 часа после установки?	Полное охлаждение может занять больше суток. Разместите продукты на достаточном расстоянии друг от друга, по возможности воздержитесь от открытия/закрытия дверей и подождите. Летом и в случае большой загруженности холодильник охлаждается дольше.
	Лед не производится.	Прошло ли 24 часа после установки?	Поскольку холодильник не может мгновенно охладиться после установки, то и производство первого льда занимает не менее 24 часов. Разместите продукты на достаточном расстоянии друг от друга, по возможности воздержитесь от открытия/закрытия дверей и подождите.
Панель управления	Панель управления не реагирует на нажатия.	Горит ли « FO » в области дисплея? Если так, панель управления заблокирована.	Снимите блокировку панели управления. (→ стр. 23)
		Не открыта ли дверь холодильного отделения?	Попробуйте еще раз после того, как закроете ее.
Автоматический генератор льда	Невозможно приготовление льда.	Не горит ли «Off» в области дисплея? Не отключена ли функция приготовления льда?	Установите режим «Op» или «Quick». (→ стр. 16, 17)
		Не горит ли «Water» в области дисплея? Достаточно ли воды в контейнере для воды?	Налейте воду в контейнер подачи воды. (→ стр. 16, 17)
		Достаточно ли воды в контейнере для воды?	Если воды в контейнере недостаточно, лед не будет производиться. Добавьте воду до линии полной заливки. (→ стр. 16)
		Плотно ли задвинут контейнер для воды, и находится ли он за линией, обозначающей позицию установки контейнера?	Задвиньте контейнер за указанную линию. (→ стр. 16)
		Задвинули ли вы контейнер до конца, пока не раздастся щелчок?	Задвиньте раму вглубь, пока не услышите щелчок. (→ стр. 27)
		Не хранятся ли другие продукты, кроме льда, в ящике для льда?	Вывньте их из ящика.
	На приготовление льда уходит слишком много времени. В лотке для льда нет льда.	Не перегружен ли ящик льдом выше ограничительной линии?	Уложите лед ровно. (→ стр. 17)
		Не открываете ли Вы дверь слишком часто? Не храните ли одновременно большое количество продуктов в холодильнике?	Холодильник недостаточно охладился внутри. Максимально сократите частоту открытия/закрытия дверей, пока холодильник не охладится полностью. По возможности оставляйте расстояние между хранимыми продуктами.
		Не низкая ли окружающая температура?	При низкой температуре производство льда занимает не менее 4 часов. По возможности воздержитесь от открытия/закрытия дверей и подождите.
		Не изменили ли вы только что настройки с «Off» на «Op»?	Должно пройти некоторое время после изменения настроек для того, чтобы началось производство льда. По возможности воздержитесь от открытия/закрытия дверей и подождите.
		Не попал ли какой-нибудь продукт или пакет в дверь морозильной камеры или отделения для льда, чем создает помеху их полному закрытию?	Устраните застрявший продукт, если таковой имеется, и плотно закройте дверь.
	Кубики льда неровные.	Не установлен ли энергосберегающий режим на «Op»?	Отмените энергосберегающий режим. (→ стр. 22)
	Кубики льда мелкие. Кубики льда слипаются.	Не хранится ли старый лед неиспользованным долгое время?	В канавках лотка для льда собирается холодная вода. Это не является неисправностью.
		Не открываете ли вы дверь слишком часто и не храните ли одновременно много продуктов?	Старые кубики льда мельчают сами по себе и могут слипаться.
		Возможно, дверь холодильного отделения или камер в данный момент закрыта неполностью?	Открывайте/закрывайте дверь быстро, а также (или) максимально сократите количество раз, когда вы открываете/закрываете дверь.
Кубики льда получаются слишком мелкие.	Достаточно ли воды в контейнере для воды?	Закройте дверь полностью.	
	Если воды в контейнере недостаточно, лед не будет производиться. Долойте воду в контейнер для воды, пока она не достигнет отметки, обозначающей максимальный уровень заливки контейнера. (→ стр. 16)		
Кубики льда слипаются при приготовлении.	Протолкнули ли вы раму внутрь так, чтобы она встала на свое место?	Протолкните раму внутрь так, чтобы она встала на свое место. (→ стр. 27)	
	Не поврежден ли лоток для льда?	Если лоток сломан, то кубики льда могут выпадать из него, раскалываясь и слипаясь друг с другом. Свяжитесь с дилером для замены лотка.	
	Вода в пазу лотка для льда может замерзнуть и прилипнуть к кубикам льда. Это не свидетельствует о неисправности.		
В кубиках льда видны белые непрозрачные участки.	_____	Вода в пазу лотка для льда может замерзнуть и прилипнуть к кубикам льда. Это не свидетельствует о неисправности.	
	Не использовали ли вы минеральную воду для приготовления льда?	Это происходит из-за мелких пузырьков воздуха, содержащихся в воде и во льду. Минералы, содержащиеся в воде, могут замерзнуть и превратиться в белые непрозрачные участки во льду. Они могут остаться в воде после разморозки, однако при этом они совершенно безвредны.	
Невозможно вытащить раму лотка для льда.	Не установлен ли режим на «Off»?	Лоток для льда нельзя вытащить, если в это время работает автоматический генератор льда. Установите настройки на «Off». Если индикаторная лампочка «Off» мигает, подождите 1 минуту, пока она не загорится постоянно, и только потом вытащите лоток для льда. (→ стр. 27)	
Мне не нужен больше лед.	_____	Установите режим на «Off». Смотрите раздел «Завершить приготовление льда» (→ стр. 17)	

	Проблема	Что следует проверить	Причины и порядок действий
Холодильник не охлаждается	Холодильник охлаждается не полностью. Мороженое мягкое.	Не попал ли какой-нибудь продукт или пакет в дверь, чем создает помеху ее полному закрытию?	Удалите застрявший предмет, если таковой имеется, и плотно закройте дверь. Обращайте внимание на высоту продуктов, когда кладете их в холодильник.
		Соответствуют ли продукты/бутылки допустимым параметрам? Не храните ли Вы много продуктов одновременно?	Оставляйте свободное пространство между продуктами в каждом отделении.
		Надежно ли закреплены ящики в каждом из отделений?	Установите их должным образом. (→ стр. 29)
		Продукты могут не охлаждаться полностью в зависимости от места их хранения и окружающих условий.	Проверьте, правильно ли установлен холодильник. (→ стр. 10)
		Не установлен ли энергосберегающий режим на «On»?	Отмените энергосберегающий режим. (→ стр. 22)
		Не установлена ли температура на «■»?	Переключите настройки температуры в отделении, которое не охлаждается полностью, на «■■■» или «■■■■». (→ стр. 13, 19)
		Не высокая ли температура окружающего воздуха ввиду погодных условий (например, летом)?	Переключите настройки температуры в отделении, которое не охлаждается полностью, на «■■■■». (→ стр. 13, 19, 21)
		Не оставляли ли вы дверь открытой надолго или не открывали/закрывали ли ее слишком часто?	Температура внутри холодильника постепенно повышается, когда его дверь открыта. Если дверь часто открывается/закрывается или длительное время остается открытой, то температура не может быстро понизиться. Открывайте дверь быстрее и реже.
Не меняется ли быстро индикация на панели управления?	Холодильник находится в демонстрационном режиме. Отключите данный режим. (→ стр. 31)		
Наличие инея или конденсата	Иней, лед или влага образуются внутри холодильника или на рамках выдвижных ящиков	Не была ли дверь или ящик временно закрыты не полностью?	Проверьте, не попал ли какой-нибудь продукт или пакет в дверь, а затем закройте ее плотно.
			При открытии/закрытии дверей капли влаги в воздухе могут приставать к стенкам и частям морозильника и образовывать иней или лед. Во избежание этого открывайте дверь реже и быстрее. Вытрите иней или лед сухой тканью.
	Наличие конденсата на внешней поверхности холодильника	Не влажный ли окружающий воздух?	Если воздух в помещении влажный (напр., в дождливый день), то на частях холодильника может образовываться конденсат. Вытрите его сухой тканью.
		Не установлен ли антиконденсационный нагреватель на «Low» (низкий)	Если окружающий воздух влажный, то может образовываться конденсат. Во избежание образования конденсата, установите его на «Стандарт». Вытрите конденсат сухой тканью. (→ стр. 24)
Конденсат в холодильном отделении	Не установлена ли температура на «■■■■»?	Если температура установлена на «■■■■», то на поверхности дверей может образовываться конденсат. Установите температуру на «■■■» и вытрите конденсат сухой тканью.	
	Не оставляли ли вы дверь открытой надолго или не открывали/закрывали ли ее слишком часто?	Конденсат может наблюдаться на стенке и/или вокруг порта выдува холодного воздуха в случае, если дверь часто открывают/закрывают либо влажность воздуха вокруг холодильника высокая. Это не является неисправностью. Вытрите капли сухой тканью.  Конденсация	
Чрезмерное охлаждение холодильника, замораживание продуктов	Не установлена ли температура на «■■■■»?	Переключите ее на «■■■». (→ стр. 13, 19)	
	Не ниже ли температура окружающего воздуха 5°C?	Если температура окружающего воздуха низкая, внутреннее пространство холодильника может чрезмерно охладиться. В таком случае переключите температуру на «■».	
	Не находится ли продукт перед портом выдува холодного воздуха?	Не складывайте продукты перед портом выдува холодного воздуха.	
Мигают индикаторы на панели управления	Мигает 	Сколько раз подряд мигает лампочка? Каким именно образом она мигает?	Это свидетельствует о неисправности. Обратитесь в авторизованный сервисный центр.
	Мигает On	Не положили ли вы продукты или другой, нежели произведенный автоматическим генератором, лед в отделение для льда?	Продукты и т.д. могут соприкоснуться с лотком для льда. Удалите все из отделения для льда и запустите чистку генератора льда. (→ стр. 26)
	Мигает -1°C	Не проверял ли сервисный работник ваш холодильник совсем недавно?	Такое может случиться в режиме тестирования при проверке холодильника сервисным работником. Через 15 минут произойдет возврат к обычному режиму. Вы можете без проблем пользоваться холодильником.
	Quick On Off Все индикаторные лампочки мигают	Удерживали ли вы кнопку «On» не менее 5 секунд?	Запущена чистка генератора льда. Лампочка перестанет мигать через 4 минуты. Не открывайте ни одну из дверей холодильника, пока лампочка мигает.
	Мигает Off	Не установили ли вы настройки на «Off» только что?	Работает автоматический генератор льда. Лампочка перестанет мигать через 1 минуту. Рама морозильника не может быть извлечена, пока лампочка мигает.
	Мигают все дисплеи	Не открыта ли дверь? Не закрыта ли дверь не полностью из-за застрявших в ней продуктов?	Закройте дверь, если она открыта. Если дверь закрыта не полностью из-за застрявших в ней продуктов, извлеките застрявшие продукты и плотно закройте дверь.
	Мигает другая индикаторная лампочка, кроме вышеназванных		Обратитесь в ближайший авторизованный сервисный центр.
	Быстро сменяются индикаторные лампочки на панели управления.		Холодильник находится в демонстрационном режиме. Отключите данный режим. Откройте правую и левую двери холодильного отделения, а также дверь нижнего морозильника. Нажмите и удерживайте  не менее 10 секунд, пока не услышите звуковой сигнал, отключающий демонстрационный режим. Все индикаторные лампочки загорятся одновременно на несколько секунд, после чего демонстрационный режим отключается и холодильник начинает охлаждаться. Закройте правую и левую двери холодильного отделения, а также дверь нижнего морозильника.

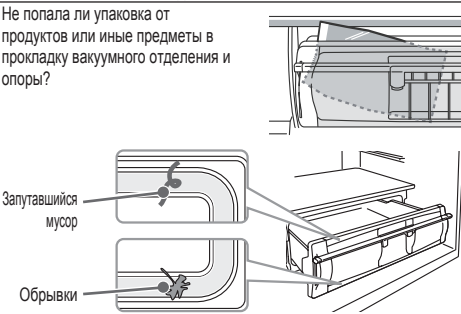
УСТРАНЕНИЕ НЕПОЛАДОК (ПРОДОЛЖЕНИЕ)

	Проблема	Что следует проверить	Причины и порядок действий
Возникновение необычного звука при работе	После закрытия одной двери открывается другая.	Вы закрыли дверь резко и с силой?	Вторая дверь может открыться под давлением холодного воздуха, который проходит через все отделения.
	При работе холодильника слышны посторонние звуки.	Ровный ли пол?	Подложите прочную доску, а затем установите на ней холодильник. (→ стр. 10)
		Не контактирует ли холодильник со стеной или мебелью?	Установите холодильник поодаль от стен и мебели.
		Достаточно ли охлажден холодильник?	Вам может показаться, что звук при выполнении той или иной операции слишком громкий. Это происходит из-за того, что компрессор работает в высокоскоростном режиме при следующих условиях: холодильник не охлажден полностью, как, например, в случае использования его впервые; открытие/закрытие двери происходит слишком часто; температура окружающего воздуха высокая.
	Слишком долго слышны рабочие звуки	Не установлены ли режимы «Freezer» и «Quick»?	Если холодильник работает в режиме «Freezer» или «Quick», звук работы компрессора или мотора вентилятора становится громче из-за высокой скорости вращения.
		Рабочие звуки усиливаются.	Поскольку компрессор работает медленно в целях экономии электроэнергии, вы можете долгое время слышать его рабочие звуки. Мощность, с которой работает холодильник меняется в зависимости от температуры внутри, поэтому вы можете иногда слышать громкий звук.
	Холодильник издает другие звуки, указанные справа.	Посторонний звук льющейся (капающей) воды Посторонний звук от столкновения (касания) Посторонний звук кипящей (бурлящей) воды Посторонний шипящий звук	Эти звуки вызваны потоком хладагента или воды, которая течет/испаряется с целью удаления инея. Это является нормой.
		Посторонний скрипящий (трещащий, стучащий) звук	Этот звук вызван тем, что части холодильника скрипят при изменениях температуры внутри холодильника. Это является нормой.
		Посторонний звук (щелканье) Посторонний ревущий (гудящий) звук Посторонний звук непосредственно после закрытия двери (бум)	Эти звуки вызваны работой электрических частей холодильника по регулированию его температуры. Это является нормой.
		Звуки, вызванные работой автоматического генератора льда (гул) (клокотание) (звук падения)	Эти звуки вызваны отделением льда от лотка в автоматическом генераторе льда. Эти же звуки раздаются каждые 2 или 3 часа, если контейнер подачи воды пуст. Чтобы убрать звук, нажмите кнопку  , чтобы изменить режим на «Off». (→ стр. 17)
Иногда слышен посторонний звук (щелканье)		Этот звук вызван началом работы холодильника в режиме охлаждения. Это не влияет на работу холодильника.	
Двери расположены не горизонтально	Двери расположены не горизонтально	Ровная ли поверхность, на которой установлен холодильник? Не вдавлен ли материал напольного покрытия в районе ножек из-за веса хранимых продуктов?	Отрегулируйте регулируемые ножки холодильника для его выравнивания, если вы хотите исправить его положение. (→ стр. 10) Положите на пол прочную доску толщиной не менее 1 см, если холодильник клонится на бок.
	Для открытия двери сразу после ее закрытия требуется больше силы.	Не открыта ли дверь долгое время?	Это происходит по причине быстрого охлаждения воздуха, попавшего в холодильное отделение, а также из-за временного понижения давления в холодильной камере. Не оставляйте дверь надолго открытой. Открывайте и закрывайте ее тщательно.
Нагревание холодильника	Боковые стенки холодильника нагреваются. От днища холодильника идет горячий воздух.		Горячий воздух может идти со дна холодильника, таким образом выбрасывается лишнее тепло, вырабатываемое при работе по охлаждению холодильника. Температура может резко повыситься до 50 – 60 °C непосредственно после установки холодильника либо летом. Это не влияет на безопасность или работу холодильника, однако избегайте дотрагивания до его днища.
	Неполадки с вакуумным отделением	При открытии не слышен характерный шипящий звук.	Не установлены ли настройки вакуумного отделения на «Все лампы выключены» (безвакуумный режим)? Не поднята ли ручка? Опущена ли ручка до конца и стоит ли блокировка? Не снята ли прокладка вакуумного отделения? Не попала ли упаковка от продуктов или иные предметы в прокладку вакуумного отделения и опоры?  Запущавшийся мусор Обрывки Не вызвала ли влага от продуктов слипания уплотнителя?  Ребро Уплотнитель Не открывалась/закрывалась ли дверь вакуумного или холодильного отделения незадолго до этого?

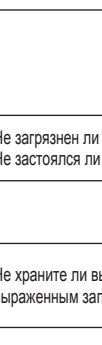
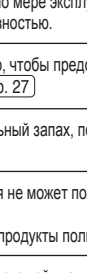
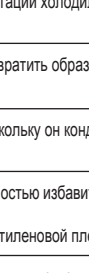
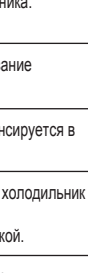
	Проблема	Что следует проверить	Причины и порядок действий
Неполадки с вакуумным отделением	Не уверен, что произошла полная герметизация.	Слышите ли вы шипение, когда открываете вакуумное отделение?	Если при открытии отделения раздается шипение, это значит, что вакуумное отделение было герметизировано должным образом.
	Невозможно заблокировать ручку.	Не попали ли какие-нибудь предметы во внутреннюю часть ящика вакуумного отделения либо в прокладку вакуумного отделения?	Удалите оттуда все посторонние предметы.
		Правильно ли установлен вакуумный ящик?	Для установки вакуумного ящика смотрите «Как установить вакуумный ящик» (→ стр. 28)
	Жужжащий звук и вибрация вокруг вакуумного отделения.	_____	Этот звук вызван работой вакуумного насоса. Вы можете отключить функцию вакуумного насоса, если вы хотите убрать данный звук (например, в ночное время) Измените настройки вакуумного отделения на «Off». Вакуумное отделение будет переведено в режим «Все лампы выключены» (безвакуумный). (→ стр. 15)
		Не попал ли посторонний предмет в вакуумный ящик или не загрязнилась ли прокладка вакуумного отделения. Нажали ли вы на ручку до упора так, чтобы заблокировать ее?	Могут быть слышны посторонние звуки и может усилиться вибрация. Удалите все упаковочные материалы и другие посторонние предметы. Почистите прокладку вакуумного отделения, если она грязная. (→ стр. 26) Нажмите на ручку до упора так, чтобы заблокировать ее.
	Внутри вакуумного отделения и вокруг вакуумного ящика образуется конденсат или иней.	Не поместили ли вы в холодильник продукты с высоким содержанием влаги? 	Влага от сочных продуктов может стать причиной образования конденсата и/или инея внутри, поскольку вакуумное отделение является герметичным. Рекомендуем оборачивать сочные продукты полиэтиленовой пленкой. Вытрите конденсат и/или иней при помощи мягкой ткани, смоченной в слегка теплой воде.
На поверхности хранимых овощей появились вмятины, овощи потеряли свой первоначальный цвет.	Не чувствительны ли хранимые овощи к низким температурам, как, например, баклажаны и огурцы?	Переложите их в отделение для овощей. (→ стр. 15)	
продукты в вакуумном отделении замораживаются	Не установлен ли режим вакуумного отделения на «-1°C» или «Off» (безвакуумный)?	Установите его на «+1°C» (Прохладно). (→ стр. 15)	
Посторонний запах	Запах пластика	_____	Данный запах связан с тем, что в холодильнике используется много пластмассовых деталей. Он исчезнет постепенно по мере эксплуатации холодильника. Это не является неисправностью.
	Неприятный запах льда	Не загрязнен ли контейнер для воды и/или фильтр воды? Не застоялся ли лед?	Промывайте их регулярно, чтобы предотвратить образование слизи и плесени. (→ стр. 27)
		_____	Хлор может источать сильный запах, поскольку он конденсируется в водопроводной воде.
Запах в холодильнике	Не храните ли вы в холодильнике какой-либо продукт с ярко выраженным запахом, не завернув его в пленку?	Функция дезодорирования не может полностью избавить холодильник от всех запахов. Оборачивайте подобные продукты полиэтиленовой пленкой.	
Отделение для овощей	В отделении для овощей образуется конденсат.	Не храните ли вы в холодильнике много овощей с высоким содержанием влаги?	Поскольку в отделении для овощей влажность выше, чем в других отделениях, в ящике, на потолке отделения или на поверхности продуктов, в зависимости от их количества и вида, может образовываться конденсат. Это не говорит о неисправности. Во избежание появления конденсата, оберните овощи полиэтиленовой пищевой пленкой перед тем, как класть их в отделение для овощей. Большое количество конденсата может привести к образованию луж в Отделении для овощей. Вытрите их мягкой тканью.
		Не перегорожен ли Влагодчувствительный элемент продуктовым пакетом или контейнером?	Вероятно, что именно перегороженный влагодчувствительный элемент и вызывает образование конденсата. Переместите пакет или контейнер в другое место. Вытрите конденсат мягкой тканью.
	Отделение для овощей не закрывается / Когда дверь открыта верхний ящик не задвигается назад на свое место.	Не попали ли какие-либо продукты и пр. между верхним и нижним ящиками? 	Если да, удалите их.
		Не контактирует ли какой-либо продукт или пластиковая бутылка с ручкой верхнего ящика? 	Поставьте пластмассовые бутылки, продукты и пр. так, чтобы они не соприкасались с блокировочной ручкой.
Не застрял ли какой-либо продукт между верхним ящиком и крышкой влагодчувствительного элемента? 		Если да, удалите их. Не закрывайте двери силой, если продукты контактируют с крышкой влагодчувствительного элемента.	

УСТРАНЕНИЕ НЕПОЛАДОК (ПРОДОЛЖЕНИЕ)

	Проблема	Что следует проверить	Причины и порядок действий
Другое	Чувствуется слабый ток при прикосновении к холодильнику	_____	Холодильник может накапливать статическое электричество, однако это никак не отражается на его безопасности.
	Работа радио и/или телевизора прерывается помехами	_____	Это вызвано электромагнитным излучением, в малом объеме генерируемым холодильником. Устанавливайте холодильник подальше от телевизора, радио и домофона. Рекомендуется использовать розетку, расположенную на достаточном расстоянии от антенны.
	Наличие тонких линий в виде царапин на пластиковых деталях.	_____	Эти линии образовались в процессе формовки пластика. Они особенно заметны на прозрачных частях, однако никак не влияют на их прочность и не приводят к трещинам.
	Заметны разводы и/или искажения цвета и/или незначительные искривления на поверхности дверей, боковых стенках, а также верхней крышке холодильника.	_____	Незначительные искривления и/или искажения цвета появляются в процессе производства холодильника. Они могут стать заметны в зависимости от положения источника света и/или яркости и пр. Это не является неисправностью и никак не влияет на работу холодильника.
	В двери есть небольшое отверстие.	_____	<p>Это отверстие используется для того, чтобы убрать воздух внутри двери при заполнении ее термоизоляционным материалом на производстве. Это не является ни дефектом, ни отклонением.</p>  <p>* В некоторых моделях предусмотрены наклейки, чтобы скрыть отверстие. Ни в коем случае не снимайте их.</p>
	Перебои с электропитанием	_____	Сократите количество раз, когда Вы открываете/закрываете дверь, а также старайтесь не ставить лишние продукты в холодильник на хранение, пока электроснабжение не будет восстановлено. После того, как электроснабжение будет восстановлено, проверьте все настройки на панели управления.
	Не собираюсь пользоваться холодильником долгое время.	_____	Вывяньте все предметы из холодильника. Отключите холодильник от сети электропитания, чтобы привести в порядок внутренние отделения или автоматический генератор льда. → стр. 25 - 27 Высушите холодильник, оставив все двери открытыми на 2-3 дня.
	Как удалить иней?	_____	Никаких действий по удалению инея не требуется, поскольку данный холодильник удаляет иней автоматически. Оттаявшая вода собирается в лоток для испарений и испаряется автоматически.
	Перевозка и меры предосторожности при перемещении	_____	Смотрите «Перевозка холодильника (при переезде)». → стр. 11
Если муха и т.д. залетела в холодильник	Не летают ли поблизости плодовые мухи?	_____	Держите помещение в чистоте. Положите что-нибудь (мухоловку или что-то похожее), что отпугивало плодovou муху.
	Есть ли в холодильнике продукты с ярко выраженным запахом?	_____	Накрывайте еду крышкой, чтобы запах не привлекал мух.
	Не открыта ли дверь в течение длительного времени?	_____	Поскорее закройте дверь.

ДОСТУПНЫЕ ЗАПЧАСТИ

■ Если вы заказываете любую запчасть из приведенного ниже списка, сообщите своему дилеру модель вашего холодильника для приобретения оригинальных запчастей.

Проблема	Название запчасти	Модель	Модель продукта	
Лед пахнет ● Возможно, фильтр загрязнился или уже старый (рекомендовано использовать один фильтр не более 3-4 лет)	Фильтр для автоматического генератора льда	Общий для всех моделей	RJK-30	
Вакуум не поддерживается ● Возможно, повреждена, деформирована или выцвела прокладка	Прокладка вакуумного отделения	R-SF48GU	R-XG5600G 311	

ХРАНЕНИЕ И ТРАНСПОРТИРОВКА

Холодильник-морозильник Hitachi следует хранить и транспортировать в заводской упаковке. При транспортировке необходимо обеспечить защиту от ударов, падений, воздействия влаги и климатических факторов. Складеировать и хранить в помещении при температуре воздуха от -20°C до $+40^{\circ}\text{C}$ и относительной влажности воздуха не более 80%. При транспортировке, складировании и хранении должны соблюдаться нанесенные на упаковку манипуляционные знаки.

Правила и условия реализации и утилизации не установлены изготовителем и должны соответствовать национальному и/или местному законодательству страны реализации товара.

ХОЛОДИЛЬНИКИ, НЕ СОДЕРЖАЩИЕ ХЛОРФТОРУГЛЕРОДЫ, МАССА ХРАНИМЫХ ПРОДУКТОВ

Холодильники, не содержащие хлорфторуглероды

- Вместо хлорфторуглеродов в хладагенте и изоляционных материалах данного холодильника используются углеводороды. Углеводороды не повреждают озоновый слой, они безопасны для окружающей среды и они оказывают исключительно малое влияние на глобальное потепление.
- Хладагенты не на основе хлорфторуглеродов огнеопасны. Данные хладагенты герметизированы в охлаждающих цепях и при обычной эксплуатации не могут протекать наружу, однако, при повреждении цепей воздержитесь от использования огня или электроприборов и откройте окна для проветривания. После этого незамедлительно обратитесь в Авторизованный Сервисный Центр.

Масса хранимых продуктов

Данная таблица показывает массу продуктов, которые можно хранить на полках и в ящиках.

	Название частей	R-SF48GU
Холодильное отделение	Верхняя полка, регулируемая по высоте	16.0kg
	Средняя полка, регулируемая по высоте	16.0kg
	Нижняя полка, регулируемая по высоте, Фиксированная полка	16.0kg
	Верхняя полка вакуумного отделения	8.5kg
	Ящик вакуумного отделения	3.0kg
	Все корзины правой двери	16.5kg
	Все корзины левой двери	11.0kg
Отделение для льда	Ящик для льда Не храните кубики льда кроме тех, которые приготовлены автоматическим генератором льда. → стр. 17	
Верхний морозильник	Ящик верхнего морозильника	5.0kg
Нижний морозильник	Узкий выдвижной ящик	4.0kg
	Выдвижной ящик	4.5kg
	Нижний ящик морозильника	13.0kg
Отделение для овощей	Большой верхний ящик	4.5kg
	Нижний ящик	14.5kg

Строгие предупреждения относительно утилизации отходов Severe warning signs for Disposal

В качестве изоляционного материала используется циклопентан. Газы, содержащиеся в изоляционном материале, требуют специального способа утилизации. О порядке экологически безопасной утилизации данного продукта следует проконсультироваться в местных органах власти.

Cyclopentane is used in the insulation material.

The gases in insulation material require a special disposal procedure.

Please contact your local authorities in regard to the environmentally safe disposal of this product.

ПРИМЕЧАНИЕ

Настоящее положение действительно только для Российской Федерации.
В соответствии со статьей 5, пунктом 2 «Закона о защите прав потребителей» для условий эксплуатации в Российской Федерации на холодильник бытовой устанавливается следующий срок службы - 7 лет с момента изготовления изделия.

Условия:

Настоящий срок службы распространяется на те элементы и части изделия, которые необходимы для его нормального функционирования при выполнении следующих условий:

- Изделие надлежащим образом установлено и используется в соответствии с инструкцией по эксплуатации и/или установке.
- Ремонт и техническое обслуживание изделия осуществляется в авторизованном сервисном центре.



ИНФОРМАЦИЯ О СЕРТИФИКАЦИИ ПРОДУКЦИИ

Холодильник-морозильник Hitachi
модели **R-SF48GU, R-G630GU, R-G690GU, R-X690GU, R-X740GU**
сертифицированы органом по сертификации бытовой электроники «ТЕСТБЭТ»
(Регистрационный номер – RA.RU.11ME10)

Сертификат соответствия №:	TC RU C-JP.ME10.B.04733
Сертификат соответствия выдан:	03-го ноября 2017 года
Сертификат соответствия действителен до:	02-го ноября 2022 года
Модели R-SF48GU, R-G630GU, R-G690GU, R-X690GU, R-X740GU ; соответствует требованиям нормативных документов:	ТР ТС 004/2011 «О безопасности низковольтного оборудования», ТР ТС 020/2011 «Электромагнитная совместимость технических средств»;
Срок службы	7 (семь) лет

Информация о дате изготовления в формате ГГГГ/ММ указана на лейбле на внутренней стенке холодильного отделения.

Hitachi Appliances Inc.,

Home Appliance Group, Tochigi Home Appliance Works

Address: 800 Tomita, Ohira-machi, Tochigi-shi, Tochigi-ken, 329-4493 Japan

Хитачи Апплайансес Инк.,

Хоум Апплайанс Груп, Точиги Хоум Апплайанс Воркс

Адрес: 800 Томита, Охира-мачи, Точиги-ши, Точиги-кен, 329-4493 Япония