

KULLANIM KILAVUZU

UĞUR MEYVE SUYU VE AYRAN SOĞUTUCULARI

OPERATING MANUAL

UĞUR FRUIT JUICE AND AYRAN COOLERS

BEDIENUNGSANLEITUNG

UĞUR FRUCHTSAFT UND AYRAN-KÜHLGERÄTE

GUIDE D'EMPLOI

UĞUR REFRIGÉRATEURS DE JUS DE FRUIT SET D'AYRAN

MANUALE D'USO

UĞUR FRIGORIFERIDI SUCCO DI FRUTTA E DI AYRAN

GUÍA DEL USUARIO

REFRIGERADORES DE JUGO DE FRUTA Y AYRAN UĞUR

РУКОВОДСТВО
ЭКСПЛУАТАЦИИ

СОКООХЛАДИТЕЛИ «UĞUR» ДЛЯ ФРУКТОВЫХ И
МОЛОЧНЫХ НАПИТКОВ

دليل كيفية الإستعمال

ثلاجات أوغور لعصير الفاكهة والعيران (الشنيينة)



UĞUR
"Tazeliğin Güvencesi"

TR

**BU KULLANIM KILAVUZU AŐAĐIDA
YAZAN MODELLERİ KAPSAMAKTADIR.**

TR

UAM 10	USM 10	USAM 10 +10
UAM 20	USM 20	USAM 20 + 10
UAM 40	USM 40	USAM 20 + 20
UAM 2X10	USM 60	USAM 40 + 20
	USM 80	USAM 60 + 20
	USM 2X10	
	USM 3X10	

BİLGİLENDİRME

Değerli Müşterimiz,

Uğur Soğutma A.Ş. tesislerinde büyük bir özenle üretilen, kalite kontrollerinden geçirilmiş olan meyve suyu ve ayran soğutucunuzu daha verimli kullanabilmek için bu kılavuzun tamamını, ürününüzü kullanmaya başlamadan önce dikkatlice okumanızı, bir başvuru kaynağı olarak saklamanızı ve bu kılavuzda yer alan koşullara uygun kullanmanızı rica ederiz.

Ürününüzü işbu kılavuzda yer alan kurallara ve bilgilendirmelere uygun şekilde kullanmamanız ve/veya sair herhangi bir kullanım hatasında bulunmanız halinde ürününüzün bozulmasından Şirketimiz kesinlikle sorumlu değildir.

Kullanım kılavuzunun güncel halini www.ugur.com.tr internet sitemizden takip edebilirsiniz.

TR

Bu ürün, çevreye saygılı modern tesislerde üretilmiştir. Çevre dostu teknolojiye sahiptir.

Değerli Müşterimiz,

Almış olduğunuz ürün üretim süresi boyunca asbest, formaldehit, kadmiyum ve CFC içermeyen maddeler ile PCB, PCT içermeyen kompresör yağı kullanılarak imal edilmiştir. Meyve suyu ve ayran soğutucunuzda kullanılan gaz R134a, R404a, R290 ve R600a'dır. Bu gazlar KYOTO protokolüne uygundur.

Tarafınızca, işbu kılavuzda yer alan koşul ve bilgilendirmelere uygun hareket edilmesi ve olağan kullanım koşullarının sağlanması halinde soğutucunuzun kullanım ömrü 10 yıldır.

Meyve suyu ve ayran soğutucunuz AEEE (Atık Elektrik Elektronik Ekipman) Yönetmeliğine uygundur.



ÖNEMLİ

Değerli Müşterimiz,

Uğur Soğutma A.Ş. tesislerinde büyük bir özenle üretilen meyve suyu ve ayran soğutucunuzun tanıtım ve montajını mutlaka Uğur Yetkili Servislerine yaptırınız. Meyve suyu ve ayran Soğutucunuzun tanıtım ve montajını Uğur Yetkili Servisleri haricinde farklı bir servise yaptırmanız ve arıza oluşması durumunda ürününüz garanti kapsamına girmeyecektir.

TR

Değerli Müşterimiz,

Bu kullanım kılavuzu içerisinde dikkat edilmesi gereken noktalar DİKKAT, UYARI ve NOT başlıkları altında belirtilmiştir.

Bu başlıklar aşağıda önem derecesine göre tanımlanmıştır; her birini dikkatlice okumanızı rica ederiz.

Bu kullanma kılavuzunda DİKKAT, UYARI, NOT ve ÖNERİ başlıkları altında belirtilen bilgiler ürününüzün nakliye ve montaj dahil kullanım süreci boyunca tüm aşamalarda geçerlidir.

ÖNEMLİ!

Kullanım sırasında ürünün kullanılmaz hale gelmesi, yaralanma, can ve mal kaybı ile sonuçlanabilecek ciddi zararların engellenmesine yönelik bilgileri içerir.

UYARI

Kullanım sırasında ürününüzün veriminin düşmesine veya arızalara sebep olabilecek hataları önlemeye yönelik bilgileri içerir.

NOT

Kullanım sırasında açıklayıcı bilgileri içerir.

ÖNERİ

Kullanım sırasında ürüne faydalı olabilecek tavsiyeleri içerir.

TR

NOT

Herhangi bir arıza durumunda lütfen bilgi almak için Çağrı merkezimizi, en yakın Uğur Yetkili Servisimiz veya Müşteri Hizmetleri Merkezimiz ile irtibat kurunuz. Müşteri Hizmetleri Merkezi numaramız kullanım kılavuzunun son sayfasındadır.

Soğutucunuzda herhangi bir arıza durumunda içerisindeki meşrubatlar ile ilgili tedbir almak tüketicinin inisiyatifindedir. Herhangi bir arıza veya kullanım hatasından dolayı gıdalarınızın bozulmasından firmamız sorumlu değildir.

Ürünlerimiz her türlü alkolsüz içecekleri, süt, ayran gibi hayvansal içecekleri, lifli olmayan sıvı meyve sularını, tozdan elde edilen meyve şerbetlerini ve sulandırılarak elde edilen konsantre meşrubatları soğutmak ve teşhir etmek amacı ile tasarlanmış ve üretilmiştir. Bu amaç dışında kullanılan ürünlerde meydana gelebilecek hasarlardan firmamız sorumlu değildir.

Ürünün soğutmasının kontrol sorumluluğu Tüketicie/Kullanıcıya aittir.

Ürünün arıza yapması durumunda besinlerin çözülmemesi/bozulmaması mağduriyetin oluşmaması için gereken tedbirlerin Tüketicie / Kullanıcı tarafından alınması gerekmektedir.

İÇİNDEKİLER

A Meyve Suyu ve Ayran Soğutucunuzu kullanmadan önce yapılması gereken işlemler ve güvenlik uyarıları

B Ürününüzün genel görünüşü ve teknik özellikleri

C Meyve Suyu ve Ayran Soğutucunuzun montajı

Kurulum yeri seçimi

Yerleşim

Kurulum

Elektriksel bağlantı kuralları

D Meyve Suyu ve Ayran Soğutucunuzun kullanılması

Çalıştırma

Ürününüzün iç sıcaklığının ayarlanması

Ürünüze gıdaların yüklenmesi

Defrost işlemi

Ürününüzü kapatma

E Meyve Suyu ve Ayran Soğutucunuzun temizlik, bakım ve nakliyesi

Temizlik

Kasenin çıkarılması işlemi

Kasenin takılması işlemi

İç temizlik

Dış temizlik

Ürününüzün nakliyesi

F Yetkili Servis çağırılmadan önce yapılması gerekenler

Arıza

G Müşteri Hizmetleri Merkezi

H Garanti ile ilgili bilinmesi gereken hususlar

TR

A- MEYVE SUYU VE AYRAN SOĞUTUCUNUZU KULLANMADAN ÖNCE YAPILMASI GEREKEN İŞLEMLER

ÖNEMLİ!

- Ürününüzü doğrudan güneş ışığı alan bir yere, soba, kalorifer peteği, fırın, ocak, radyant ve infrared gibi ısı kaynaklarının etki alanına koymayınız. Aksi halde bu durum ürününüzün performansının düşmesine, hasar görmesine ve kullanılmaz hale gelmesine sebep olabilir. (Resim 1)
- Ürününüzü 220-240 Volt 50 Hz şehir elektriğine göre ayarlıdır. Farklı voltaj kullanılması soğutucunuzun kullanılmaz hale gelmesine ve yangına sebep olabilir. (Resim 2)
- Elektrik tesisatının ulusal yönetmeliklere uyumlu olması gerekmektedir. (Resim 3)
- Elektrik çarpmalarını ve yangın riskini engellemek için elektrik tesisatınızda mutlaka kaçak akım rölesi ve sigorta bulunmalıdır.
- Topraklama yapılmadan kullanım durumunda, ortaya çıkabilecek arızalar ve zararlardan firmamız sorumlu değil.
- Ürününüzü rutubetsiz ve hava dolaşımı engellenmemiş bir yere koyunuz.
- İlk kullanım öncesi ürününüzün içini mutlaka temizleyiniz. (bkz sayfa 17)
- Ürününüzü yerine yerleştirdikten sonra kullanmaya başlamadan önce hareket ettirmeden bir (1) saat bekletiniz.
- Soğutucunuzun çok soğuk hava koşullarında montajı yapıldıysa bekleme süresi en az iki (2) saat olmalıdır.
- Ani elektrik kesintilerinde ürününüzün fişini prizden çıkartınız. Tekrar çalıştırmak için, elektrikler geldikten 20 dakika sonra ürününüzün fişini prize takınız. Elektrik ilk geldiğinde oluşan yüksek voltaj ürününüzün hasar görmesine ve yangına sebep olabilir.
- Yabani ve evcil hayvanların ürününüzün içerisine girmesine ve etrafında dolaşmasına izin vermeyiniz. Ürününüzün hasar görmesine veya hayvanların ölümüne ve yaralanmasına sebep olabilir. Ayrıca yabani ve evcil hayvanlar elektrik tesisatına zarar verme yoluyla yangına sebep olabilir.
- Ürününüzün içerisine soğuması için asla sıcak sıvıları ve katı gıdaları koymayınız.
- Satın almış olduğunuz ürün her türlü alkolsüz içecekleri, süt, ayran gibi hayvansal içecekleri, lifli olmayan sıvı meyve sularını, tozdan elde edilen meyve şerbetlerini ve sulandırılarak elde edilen konsantre meşrubatları, soğutmak ve teşhir etmek amacı ile üretilmiştir. Lütfen başka amaçlar için kullanmayınız.
- Ürününüzü kapalı alanlarda kullanılmak üzere tasarlanmıştır. Ürününüzü dış mekânlarda kullanmayınız.
- Meyve suyu ve ayran soğutucunuzun içine soğutulmaması gereken sıvıları ve malzemeleri koymayınız.
- Donmuş gıdaların çözülmesi için ürününüzü kullanmayınız.
- Ürün kurulumu, yerleşimi, bakımı ve temizliği kılavuzda yazdığı gibi yapılmalıdır. Kılavuzun aksi bir uygulama yapmayınız. Böyle bir kullanım sonucu ürününüzde meydana gelebilecek her türlü hasar durumunda, garanti şartları kullanıcı hatası sebebi ile geçersiz olacaktır.
- Ürününüzün kaymasını veya devrilmesini önlemek amacı ile ürününüzü eğimi olmayan düz bir zemine yerleştiriniz.



RESİM 1



RESİM 2



RESİM 3

A- MEYVE SUYU VE AYRAN SOĞUTUCUNUZU KULLANMADAN ÖNCE YAPILMASI GEREKEN İŞLEMLER

ÖNEMLİ!

- Ürününüzü sadece kullanım konumunda çalıştırınız.
- Ürününüzü doğrudan güneş ışınlarına maruz bırakmayınız.
- Ürününüzü hasarlara karşı korumak için, sadece normal kullanım konumunda taşıyınız ve depolayınız. Aksi durumlar garanti hakkının kaybına neden olacaktır

NOT

Ürününüzdeki herhangi bir arıza durumunda, ürününüz içerisinde bulunan gıdalar ile ilgili tedbir almak tamamen tüketicinin inisiyatifindedir. Herhangi bir arıza ya da kullanım hatasından dolayı gıdalarınızın bozulmasından firmamız sorumlu değildir.

Satın almış olduğunuz ürün her türlü alkolsüz içecekleri, süt, ayran gibi hayvansal içecekleri, lifli olmayan sıvı meyve sularını, tozdan elde edilen meyve şerbetlerini ve sulandırılarak elde edilen konsantre meşrubatları soğutmak ve teşhir etmek amacı ile tasarlanmıştır. Bu amaç dışında kullanılacak ürünlerde meydana gelecek hasarlardan firmamız sorumlu değildir.

Satın almış olduğunuz ürün teslim alır almaz herhangi bir arıza olup olmadığını kontrol ediniz. Eğer hasar var ise 24 saat içinde satıcınız ile temasa geçiniz.

Ürününüzü verimli ve güvenli bir şekilde kullanabilmek için lütfen bu kılavuzun tamamını, ürününüzü kullanmaya başlamadan dikkatlice okumanızı ve bir başvuru kaynağı olarak sakalamanızı rica ederiz. Kullanım kılavuzunun güncel halini www.ugur.com.tr web adresinden ya da yetkili servislerimizden takip edebilirsiniz.



Bu üründe atık elektrikli ve elektronik donanımları belirten (AEEE/WEEE) sınıflandırma sembolü bulunmaktadır. Buna göre kullanıcı, ilgili ürünün çevreye etkisini en aza indirmek amacı ile geri dönüşüm için 2002/96/EC Avrupa direktifine uymalıdır.

Ürününüzü çöpe atmak ya da hurdaya ayırmak istediğinizde gerekli bilgileri öğrenmek için yetkili servislerimizle temasa geçiniz. Cihazınız bu durumlarda kesinlikle yerel AEEE/WEEE imha kuruluşuna ulaştırılmalıdır.

Bu kılavuzda gösterilen resimler temsili olup modelden modele değişkenlik gösterebilir. Bu kılavuzda belirtilen özellikler tüm opsiyonları içerdiğinden bazı opsiyonlar ürününüzde olmayabilir.

TR

ÖNEMLİ!

- Bu kılavuzda adı geçen ürünler, ulusal ve uluslararası güvenlik normlarına göre tasarlanmış ve kontrol edilerek üretilmiştir.
- Tehlikesiz ve güvenli kullanım için aşağıdaki kurallara dikkat edilmesi gerekir.
- Prizinizin, ürününüzün çalışması için uygun olup olmadığını kontrol ediniz. Cihazınızı muhakkak topraklı priz ile kullanınız. Bina elektrik tesisatınızın uygunluğundan emin olunuz. Yerinde olmayan veya gevşek duran prizleri kullanmayınız.
- Ürününüzü kesinlikle uzatma kablosu veya çoklu priz ile kullanmayınız.
- Lamba değişimlerinde bu kılavuzdaki talimatlara kesinlikle uyunuz. Değiştirilecek lambanın gücü, cihaz beyan etiketinde, lambanın hemen altındaki etikette ve bu kılavuzda belirtilmiştir. Kanopi lambaları sadece Uğur Yetkili Servis tarafından değiştirilmelidir.
- Aydınlatmalarda, lamba değişimi, mutlaka Uğur Yetkili Servis tarafından yapılmalıdır.
- Besleme kordonu hasar görmüş ise değişimi mutlaka Uğur Yetkili Servisleri tarafından değiştirilmelidir.
- Ürününüzün çalışması sırasında, elektriksel bağlantıda bir şüpheniz var ise Uğur Yetkili Servisini arayınız.
- Ürününüzün fişini çıkarırken daima fişin kafasını tutarak çekiniz. Asla kablosundan tutup çekmeyiniz.
- Bu kılavuzda belirtilmeyen hiçbir dış koruma kapağını sökmeyiniz. Sökülmesi neticesinde hayati tehlike arz eden elektrikli bölümlere ulaşabilirsiniz.
- Temizlik için asla basınçlı su kullanmayınız. Basınçlı su elektrikli bölümlerde hasara neden olabilir
- Cihazın elektrik sisteminden ve /veya cihazın bağlı bulunduğu elektrik tesisatından kaynaklı meydana gelecek herhangi bir arıza durumunda lütfen cihaza direkt müdahale etmeyiniz. Cihazın fişini çekerek veya şalter kapatmak suretiyle elektrik akımını keserek en yakın Uğur Yetkili Servisine haber veriniz.
- Hasar görmüş bir ürünü (taşıma hasarı gibi) asla fişe takıp çalıştırmayınız. Mutlaka Uğur Yetkili Servisine haber veriniz.
- Ürününüzün içine meşrubat yüklerken mutlaka azami yüklem kapasitesini dikkate alınız. Ürününüzün üstünde bulunan yüklem çizgisini geçmeyiniz.
- Elektrikli parçaların değişimi, mutlaka yetkili servisi tarafından yapılmalıdır.
- Ürününüzün ambalaj malzemelerini mutlaka çocukların ulaşamayacağı bir yere koyunuz. Ambalaj malzemeleri (naylon, strafor vb.) çocuklar için tehlike unsuru olabilir.
- Satın almış olduğunuz ürün, fiziksel (görsel, işitsel) veya zihinsel engelliler, çocuklar ve deneyim, bilgi eksikliği olan kişiler tarafından güvenliklerinden sorumlu olan bir kişinin gözetimi olmaksızın kullanılmamalıdır. Çocuklar ürünü kullanırken gözetimi altında bulundurulmalı ve çocukların ürün ile oynamadıklarından emin olunmalıdır.
- Soğutma çevrimine ait parçalara zarar vermeyiniz.
- Hiçbir şekilde üretici firmanın önermediği ürün/malzemeleri kabin içinde ya da dışında kullanmayınız.
- Ürününüzde yapılacak müdahalenin mutlaka yetkili servis tarafından yapılmasını sağlayınız.
- Ürününüz fişe takılı iken hiçbir suretle taşımayınız, yerinden oynatmayınız.
- Ürününüz fişe takılı iken kesinlikle servis veya tamir işlemi yapmayınız.
- Bu ürün içinde alevlenebilir propellantlı aerosol tenekeler gibi patlayıcı maddeler depolanmamalıdır.
- Ürününüzün yerleşim kurallarına kesinlikle uyunuz. Soğutucu panjur ve ızgara yerleşimlerine uyulmaması yangın tehlikesine yol açabilir.
- Ürününüz hasarlı veya düzgün çalışmıyorsa, lütfen fişini prizden çıkarınız. İçindeki yükünüzü uygun bir yere naklediniz ve hemen size en yakın Uğur Yetkili Servisini arayınız.

A- GÜVENLİK UYARILARI

UYARI 

Lütfen ürününüzün etiketinde yazan soğutma gazını kontrol ediniz.

Aşağıdaki 5 madde R600a ve R290 hidrokarbon gaz içeren ürünleri kapsar.

Cihazın mahfazasında veya gövdesinde bulunan havalandırma delikleri tıkanmaya engel olacak şekilde açık tutulmalıdır.

Üretici tarafından tavsiye edilenlerin dışında, buz çözme (defrost) işlemini hızlandırmak için mekanik aletler veya başka düzenler kullanılmamalıdır.

Soğutma devresine hasar verilmemelidir.

Üretici tarafından tavsiye edilen tipler olmadıkça, cihazın gıda depolama bölümü içinde elektrikli cihazlar kullanılmamalıdır.

Alevlenebilirlik tehlikelerini azaltmak için bu cihazın tesisatı, sadece Uğur Yetkili Servisleri tarafından yapılmalıdır.

TR

B- ÜRÜNÜNÜZÜN GENEL GÖRÜNÜŞÜ



NOT

Ticari tip ürünlerde enerji tüketimi test standardı EN23953-2'dir.

Ürünlerin teknik özellikleri ürün üzerindeki etiketlerde yer almaktadır.

Uğur Soğutma A.Ş. ürünlerin teknik özelliklerini, herhangi bir bildirim gerek duymaksızın deđiştirme hakkını saklı tutar.

B- ÜRÜNÜNÜZÜN GENEL GÖRÜNÜŞÜ

Marka

 **UGUR**

ModelModel

UAM - USM - USAM

	Adet	1	2	3	4
Şeffaf ve Çıkarılabilir Kasa					
İklim Sınıfı		4	4	4	4
Sıcaklık Aralığı	°C	+5 / +10	+5 / +10	+5 / +10	+5 / +10
Gerilim	V	230	230	230	230
Frekans	Hz	50	50	50	50
Net Hacim	Lt	20 / 10	40 / 20	60 / 30	80 / 40
Net Hacim	Lt	22 / 11	44 / 22	66 / 33	88 / 44
Yükseklik	mm	705	705	705	705
Genişlik	mm	180	360	500	740
Derinlik	mm	500	500	500	500

TR

Kurulum Yerinin Seçimi

Ürününüzün sorunsuz bir şekilde çalışması için çalışacağı ortam çok önemlidir. Çalışma ortamını seçerken,

- Ürününüzü açık havaya maruz kalacak şekilde dış ortama koymayınız.(sokak, cadde üzeri vb.)
- Sıcaklık veren kaynaklardan en az 1 mt. uzağa koyunuz. (soba, kalorifer, elektrikli ısıtıcı vb.) (Resim 4)
- Klima hava ağızlarının karşısına, vantilatör altlarına ve direk kapı ve pencere ağızlarına koymayınız. (Resim 5)
- Direk güneş ışığına maruz bırakmayın. Güneş ışığının soğutucunuzun camına gelmesi sonucu çalışma oranı artacaktır. Bu da enerji tüketiminin artacağı anlamına gelir.
- Ürününüzün kompresör kısmının sağlıklı bir şekilde çalışması için mutlaka hava girişi ve çıkışının rahat ve serbest olması lazımdır.
- Ürününüzü duvara yanaştırırken duvar ile soğutucunuzun arkası arasında 150 mm (15 cm) boşluk kalmasına dikkat ediniz.

ÖNEMLİ!

Çok yüksek nemli ortamlarda tahliye suyunun taşması tehlikesine karşı, soğutucunuzun bulunduğu bölge zemin ve duvarının sudan zarar görmeyecek bir yer olmasına özen gösteriniz.

Uğur Yetkili Servisi tarafından gerçekleştirilen montajlarda; Uğur Yetkili Servisi, montaj için uygun olan yer konusunda tüketiciciyi bilgilendirecek ve öneride bulunacak, ancak montajın gerçekleştirileceği yer ile ilgili son kararı tüketicici verecektir. Uğur Yetkili Servis tarafından da bahsi geçen süreç, ilgili montaj servis formunda belirtilecektir. Tüketicinin verdiği son karara bağlı olarak ürünün konulacağı yerden kaynaklı herhangi bir zararın ortaya çıkması halinde bahsi geçen zararlar ilgili tüm sorumluluk tüketiciciye ait olacaktır.

Kurulum yeri seçerken aşağıda belirtilen ölçülere dikkat ediniz.

Ürününüzü en iyi soğutma performansını iklim sınıfına göre aşağıdaki tabloda belirtilen şartlarda verir. Bu nedenle ürününüzün çalışacağı ortamın bu sıcaklık seviyelerinde olmasına dikkat ediniz.

Ticari Ürünlerde:

İklim Sınıfı	Sıcaklık Aralığı	Nem
Sınıf 3	16°C ile 25°C	%60 Rh
Sınıf 4	16°C ile 30°C	%55 Rh
Sınıf 5	16°C ile 40°C	%45 Rh

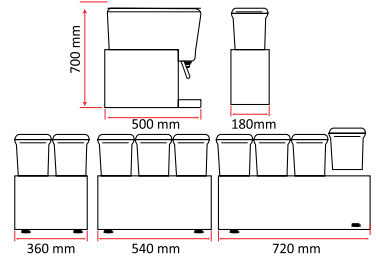

Ürününüzün iklim sınıfı ürün üzerindeki teknik özellikler etiketinde yer almaktadır.

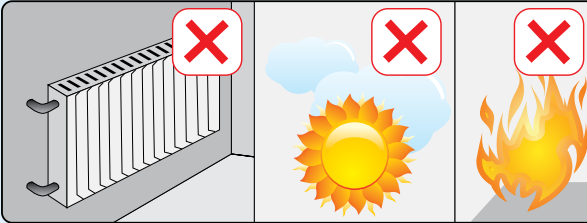

RESİM 4

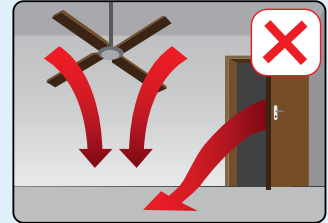

RESİM 5

Yerleşim

Muhtemel yerleştirme pozisyonları:

1- Tek başına sırtı duvara gelecek şekilde; duvar ile soğutucunuz arasında 150 mm (15 cm) olmasına özen gösteriniz.

2- Köşeye gelecek şekilde; köşeye koyduğunuzda arkasında 150 mm (15 cm) boşluk bırakınız. Köşeye gelen yan tarafını duvara dayayabilirsiniz.

Her türlü yerleştirmede dikkat edilmesi gereken en önemli nokta kompresör grubu havalandırmasının engellenmemesidir.

Ürününüzü herhangi bir eğime maruz bırakmaksızın, ayaklarının veya tekerleklerinin üzerinde olacak şekilde yerleştiriniz ve çalıştırınız.

Kompresör grubu havalandırması ne kadar rahat olursa cihaz o kadar sağlıklı çalışır.

Kurulum

Yerleştirme öncesi ürünün tüm ambalaj malzemelerini ve alt ahşap paletini çıkarınız ve sökünüz. (Taban paletinin çıkarılması için soğutucunuzun kaldırılması gerekebilir).

Ürününüzün içinde bulunan yedek parçaları montaj talimatına göre takınız. Sadece orijinal Uğur yedek parçalarını kullanınız.

Orijinal olmayan yedek parçalar sizin için tehlike oluşturabilir ve ürününüze zarar verebilir.

Ürününüzü arzu ettiğiniz bölgeye yerleştirin. Yerleştirme sırasında kılavuzda yazan yerleşim kurallarına dikkat ediniz.

Ürününüzü, genişlemesine ve derinlemesine bir su terazisi vasıtasıyla dengeye alınız. Dengeye alma işlemini soğutucunuzun ön altta bulunan ayarlı ayaklar yardımıyla yapınız. (Resim 6)

Tekerlekli modellerde (opsiyonel), ürünün yerleşimi sonrası tekerlek freni (opsiyonel) kilitlenmeli veya tekerlek freni yok ise, cihazın yerinden oynamaması garanti altına alınmalıdır.

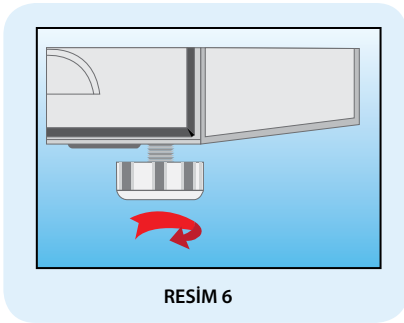

Elektriksel Bağlantı Kuralları

Ürününüzün fişini resim 7'de gösterildiği gibi bir prize taktığınızda çalışacaktır.

ÖNEMLİ!

- Ürününüzün fişini çoklu bir prize takmanız, uzatma kablosu kıllanmanız yasaktır. (Resim 8)
- Ürününüzün şebekeye bağlı olan kablolarını sıcak yüzeylere temas ettirmeyiniz.

Kullanacağınız priz mutlaka topraklanmış olmalıdır. Ayrıca kullanılacak priz en az 10-16 A dayanımlı ve uygun bir sigorta ile korunuyor olmalıdır. Prizinizi bağlı olduğu şebekede bulunması gereken sigorta ile ilgili mutlaka teknik servisimizden veya ehliyetli bir elektrikçiden yardım alınız.

Şebeke gerilimi ve frekansı ürününüzün iç kısmında bulunan etiket bilgisinde yazan değerle aynı olmalıdır. Eğer şebeke geriliminiz belirtilen değerin çok altında veya üstünde ise mutlaka voltaj regülatörü kullanarak istenen gerilimi sağlayınız. Bu konuyla ilgili olarak uzman bir elektrikçiden yardım alabilirsiniz.

Ürününüzün kablosunu geçiş yolları üzerine koymayınız. Bu durum sizin yaralanmanıza ve soğutucunuza zarar verebilir. (Resim 9)

TR

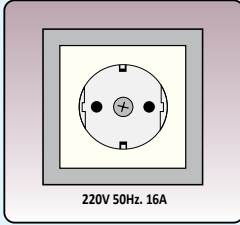

RESİM 7

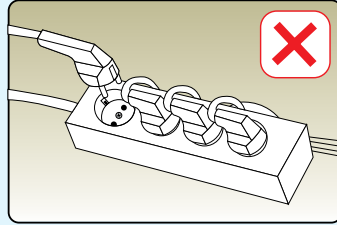

RESİM 8

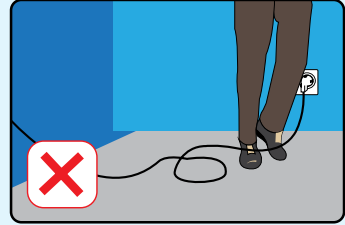

RESİM 9

Çalıştırma

ÖNEMLİ!

- Bu kullanma kılavuzu, birçok cihaz modeli için geçerlidir. Modellerin donanım kapsamı farklı olabilir. Resimlerde farklılıklar olabilir.
- Ürününüzü çalıştırmadan önce, iç kısmını ve tüm aksesuarlarını temizleyiniz.
- Ürününüz taşıma ve yerleşim sırasında çok sarsıldıysa, ürününüzü bir (1) saat çalıştırmadan bekletiniz. Bu sayede kompresör yağı sisteme bulaşmışsa, geriye dönecektir. Bu duruma dikkat etmeden çalıştırılırsa kompresöre zarar verebilirsiniz.
- Ürününüzün fişini yönetmeliklere uygun bir şekilde kurulmuş, sadece 220-240V/50 Hz alternatif akıma sahip bir prize bağlayınız. (Resim 10)

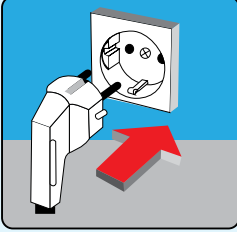

RESİM 10

Ürününüz çalıştığında hafif miktarda kompresör sesi duyacaksınız.

Ürününüzün ön panelinde, soğutma sistemini kontrol eden bir çalıştırma düğmesi ve her bir soğutma kasesi için bir adet pompayı veya karıştırıcıyı kontrol eden düğme vardır.

Her iki düğmede de bir (1) açık (çalıştırma) konumu sıfır (0) ise kapalı (durdurma) konumunu göstermektedir.

Güç düğmesini bir (1) konumuna getirdikten sonra çalışması istenilen kasenin düğmesine basılır. Bu işlem gerçekleştiğinde pompa çalışır ve içecek kase içinde devir-daim yapmaya başlar.

TR

Ürününüzün İç Sıcaklığının Ayarlanması

Ürününüzde her kaseye ait içecek sıcaklığını kontrol eden bir termostat vardır. Her bir termostat istenilen soğukluğu elde edebilmek üzere fabrikamızda ayarlanmıştır. Termostat ayarı yapmak istediğinizde lütfen Uğur Yetkili Servislerine başvurunuz

D- MEYVE SUYU VE AYRAN SOĞUTUCUNUZUN KULLANILMASI

Ürününüze Gıdaların Yüklenmesi

Ürününüze, soğutmak istediğiniz içeceği, üst kapağı kaldırarak belirtilen yükleme çizgisine kadar yükleme yapabilirsiniz.

UYARI

- Ürününüze herhangi bir yükmeden önce mutlaka, bu kılavuzda belirtildiği şekilde ürününüze ait kaselerin temizliğini yapınız.

Defrost İşlemi

Ürününüzde özel bir defrost işlemi yoktur. Cihazınız termostatik çalışmada otomatik olarak üzerindeki karlanmayı eritecektir.

Ürününüzü Kapatma

Ürününüzün içinde bulunan gıdaları uygun göreceğiniz bir bölgeye koyunuz.

Ürününüzün fişini prizden çıkarınız. (Resim 11)

Ürününüzün temizliğini yapınız.

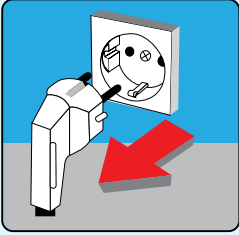

RESİM 11

UYARI

Ürününüz kapalı bir ortamda duracaksa:

- Ürününüzün üzerini plastik örtülerle örtmeyiniz. Plastik, hava almadığı için ürününüzün kokmasına ve ayrıca terlemeye sebep olur. Terleme sonucunda paslanma söz konusu olabilir.
- Ürününüzü kapı açık bir şekilde muhafaza etmediğiniz durumlarda içinde koku oluşabilir.

E- MEYVE SUYU VE AYRAN SOĞUTUCUNUZUN TEMİZLİK, BAKIM VE NAKLİYESİ

TEMİZLİK

Cihazınızın temizliği, iç temizlik ve dış temizlik olmak üzere iki aşamadan oluşmaktadır.

Temizliğe başlamadan önce aşağıdaki uyarılara mutlaka uyunuz.

UYARI

- Her temizlik öncesi mutlaka soğutucunuzun fişini prizden çıkarınız.
- Temizleme ve bakım sırasında mutlaka koruma eldiveni giyiniz. Bu sizi yaralanmalardan koruyacaktır.
- Temizleme malzemesi olarak asla aşındırıcı ve çizici madde kullanmayınız (benzin, tiner, asit gibi yanıcı ve parlatıcı, eritici). Yıkamak için asla akıcı ve basınçlı su kullanmayınız.
- Ürününüzün her gün temizlenmesi gereklidir. Ürününüzün temizliği için bu bölümü dikkatlice okuyun.
- Ürününüzün montaj yapıldığı yer nemli ve rutubetli bir yer ise ürününüzün dış boyası zarar görebilir.
- Nem ve rutubet olmayan daha uygun bir yere taşınmalıdır.

Ürününüzün temizliğine başlamadan önce kaseyi ürününüzden ayırınız.

Kasenin çıkarılması işlemi

- Düğmeleri kapalı konuma getiriniz ve ürününüzün fişini çıkarınız.
- Kasenin kapağını çıkarınız.
- Kasenin içindeki pompayı saat yönünde çevirerek çıkarınız.
- Sprey tüpünü tüpü çevirerek çıkartınız.
- Pompa pervanesini tutan pimi çıkararak pompa yuvası pimini çıkarınız.
- Boş kaseyi yukarıya doğru kaldırınız. Kasenin kolay çıkması için içteki soğutucu metal kubbeyi ıslatınız.
- Kasenin altındaki contayı çıkarınız.
- Push yazılı butona basarak musluk contasını yerinden çıkarınız.
- Musluk kolunu sökmek için kase ile musluk bağlantısı üzerinde mandala basınız. Sola döndürerek musluğu açınız.

Kasenin takılması işlemi

- Damla tepsisini kapağı ile birlikte takınız.
- Musluğu yerine takınız.
- Push yazılı butona basarak musluk contasını yerine takınız ve onu aşağı doğru çekerek yerine tam oturmasını sağlayınız.
- Pompayı tekrar kase içinde yerine takınız ve saat yönünün tersine çevirerek iyice yerleştiriniz.
- Kase contasını takınız.
- Kubbenin etrafındaki conta ile birlikte kaseyi yerine koyunuz ve aşağıya doğru iyice yerleştirilmesi için bastırınız. Kubbenin ve contanın yaş olması takıp çıkarmayı kolaylaştıracaktır.

E- MEYVE SUYU VE AYRAN SOĞUTUCUNUZUN TEMİZLİK, BAKIM VE NAKLİYESİ

İç Temizlik

- Ürününüzün içinde bulunan içecekleri uygun göreceğiniz bir yere alınız.
- Temizleme ve bakım sırasında mutlaka koruma eldiveni giyiniz. Bu sizi yaralanmalardan koruyacaktır.
- Kase ve parçalarını bu kılavuzda belirtildiği gibi içinden çıkarınız. Yıkamak için asla akıcı ve basınçlı su kullanmayınız.
- Yumuşak pamuklu bez ve ılık sabunlu su ile veya Uğur Soğutma tarafından önerilen temizleyiciler ile temizleme işlemini gerçekleştiriniz. Tüpün iyice temizlenmesi için fırça kullanınız.
- Kuru pamuklu bez ile kurulayınız. Kurulanmayan ürünler zamanla kararabilir.
- Temizlikten sonra iç kısımda ıslak veya nemli bir bölgenin kalmadığına emin olun.

Dış Temizlik

- Pamuklu bez ve ılık su ile temizleme yapınız.
- Temizlik sırasında ön kontrol panosuna ürününüzün içine (gövde kısmına) temizlik suyunun girmesini engelleyiniz.

TR

Bakım

- Bu ürün periyodik bakım gerektirmez.

ÖNERİ

Cihazınızın iç ve dış temizliğinde Uğur yetkili servislerinden temin edebileceğiniz Uğur markalı temizlik ürünlerini kullanabilirsiniz.

E- MEYVE SUYU VE AYRAN SOĞUTUCUNUZUN TEMİZLİK, BAKIM VE NAKLİYESİ

Ürününüzün Nakliyesi

Ürününüzün fişini topraklı prizden çıkarınız.

Ürününüzü normal kullanma konumunda taşıyınız. Yan, dikey, yatık bir şekilde veya kapağı açık konumunda taşımayınız.

Ürününüzü taşıma esnasında darbelerden koruyunuz. Ürününüzü, fişi takılı halde veya dolu iken taşımayınız.

Herhangi bir kazaya sebep olmamak amacı ile veya ürününüzün düşerek veya kayarak zarar görmemesi için taşıma esnasında ürününüzü taşıyıcı araca sabitleyiniz.

NOT

Ürününüzü kullanmayacaksanız aşağıdaki hususlara dikkat ediniz.

Uzun süreli kullanmayacaksanız ve ürününüzü kapatmak istiyorsanız:

Ürününüzün içini boşaltınız.

Elektrik kablosunu prizden çıkartınız.

Bu kılavuzda belirtilen temizlik adımlarını uygulayınız.

Ürün içini iyice kurulayınız. Kurulanmayan üründe kararmalar meydana gelebilir.

Ürününüzün kapağını açık bırakınız.

TR

F- YETKİLİ SERVİS ÇAĞRILMADAN ÖNCE YAPILMASI GEREKENLER

Arıza

Bu bölümde belirtilen arızalar ve çözümleri kolaylıkla giderebileceğiniz türden olup, bu öneriler ürününüzün sorununu çözmiyorsa mutlaka Uğur Yetkili Servislerine başvurunuz.

In order not to cause any accident or for preventing the product to get damaged by falling or sliding, secure your product to the vehicle during the transportation.

UYARI

- Ürününüzde oluşan her türlü arızaya gerekli müdahale Uğur Yetkili Servisi tarafından yapılmalıdır. Sizin yapacağınız bir müdahale kendinize, çalışanınıza veya müşteriye zarar verebilir, ürününüzü garanti dışına çıkartabilir, maddi zararlara (yangın v.s) yol açabilir.
- Arıza durumunda Uğur Müşteri Hizmetlerine veya Uğur Yetkili Servisine başvurunuz.

Arıza	Muhtemel Çözümler	Sonuç
Cihaz çalışmıyor.	Sigorta atmış olabilir. Fişi takılı değildir. Termik atmış olabilir.	Sigortayı kontrol edin. Fişi bu kılavuzda belirtilen uyumlu bir prize takın. Bir müddet bekleyiniz.
Cihaz çalışmaya başladıktan sonra hemen duruyor.	Hava sirkülasyonu yeterli değildir. Kondanser çok kirlenmiş. Voltajda bir dengesizlik var.	kılavuzda verilen montaj ve yerleşim kurallarına uygun bir yerleşim sağlayınız. Yetkili servisi çağırınız. Voltajı kontrol ediniz.
Ürün soğutma yapmıyor.	Fan motoru çalışmıyor. Devirdaim pompası çalışmıyor	Yetkili servisi çağırınız. Kılavuzda belirtildiği gibi ürün temizliğini yapınız.

TR

EN

**THIS MANUAL COVERS THE
FOLLOWING MODELS**

EN

UAM 10	USM 10	USAM 10 +10
UAM 20	USM 20	USAM 20 + 10
UAM 40	USM 40	USAM 20 + 20
UAM 2X10	USM 60	USAM 40 + 20
	USM 80	USAM 60 + 20
	USM 2X10	
	USM 3X10	

INFORMATION

Dear Customer,

In order to use your fruit juice and ayran cooler, which was manufactured and quality controlled in Uğur Soğutma A.Ş. plants with great care, more efficiently, we kindly request you to read this manual carefully and completely before starting using your product, to keep it for further reference and to use your product according to the terms stated herein.

If you fail to use your product according to the rules and instructions contained in this manual and/or in case of any usage error, our Company shall not be anyway responsible from the breaking down of your product.

You can find the updated version of the operating manual from our web site www.ugur.com.tr.

EN



This product was manufactured
in modern environment friendly
plants.
It has eco-friendly technology.

Dear Customer,

The product you bought was manufactured by using asbestos, formaldehyde, cadmium and CFC-free substances as well as compressor oil that does not contain PCB, PCT throughout the production process. The gases used in your fruit juice and ayran cooler are R134a, R404a, R290 and R600a. These gases conform to KYOTO Protocol.

Service life of your cooler is 10 years if the terms and instructions given in this manual are abided and ordinary conditions of use are provided.

Your fruit juice and ayran cooler conforms to WEEE (Waster Electric and Electronic Equipment) Directive.



IMPORTANT

Dear Customer,

Always ensure that introduction and installation of your fruit juice and ayran cooler, which was manufactured in Uğur Soğutma A.Ş. plants with great care, are always carried out by Authorized Uğur Service Team. Your product will not be under warranty in case of any failure if the introduction and installation of your fruit juice and ayran cooler are carried out by a service other than Authorized Uğur Service.

EN

Dear Customer,

Points to consider within this manual are indicated under the headings WARNING, CAUTION, NOTE and SUGGESTION.

These headings are defined according to the degree of importance and we kindly request you to read each of them carefully.

The information stated under headings WARNING, CAUTION, NOTE and SUGGESTION in this operating manual applies for all stages during the period of use of your product, including transportation and installation.

WARNING! 

Contains information for preventing serious damages, which may lead the product out of use, to injury, loss of life and property while the product is in use

CAUTION! 

Contains information for preventing the errors, which may decrease the efficiency of your product or failures while the product is in use.

NOTE

Contains explanatory information while the product is in use.

SUGGESTION

Contains information that may be useful while the product is in use.

NOTE

In case of any failure, please contact to our Call Centre, nearest Authorized Uğur Service or Customer Care Centre for obtaining information. Our Customer Care Center hotline is available at last page of the operating manual.

It is at the discretion of the consumer to take action related to the food inside your cooler in case of any failure. Our company is not responsible from the deterioration of your foodstuff due to any failure or usage error.

Our products are designed and manufactured for cooling and exhibiting any kinds of non-alcoholic drinks, drink of animal origin such as milk and ayran, fibre free liquid fruit juices, fruit sorbets made by using powders and concentrated beverages obtained by adding water . Our company is not responsible for any damage that may occur in the products that are used for another purpose.

EN

TABLE OF CONTENTS

A - Things that must be done before using your fruit juice and ayran cooler and security warnings.

B - General appearance and technical specifications of your cooler

C - Installation of your fruit juice and ayran cooler.

Selecting the place of installation

Positioning

Installation

Electric connection rules

D - Using your fruit juice and ayran cooler

Start-up

Setting internal temperature of your product

Loading foodstuff to your product

Defrost function

Shutting down your product

E - Cleaning, maintenance and transportation of your fruit juice and ayran cooler

Cleaning

Removing the bowl

Inserting the bowl

Internal cleaning

External cleaning

Transportation of your product

F - Things that must be done before calling Authorized Service

Troubleshooting

EN

A- THINGS THAT MUST BE DONE BEFORE USING YOUR FRUIT JUICE AND AYRAN COOLER

WARNING!

- Do not place your product to a place exposed to direct sunlight or influence area of the heat sources such as stove, radiator core, oven, cooker, radiant and infrared. Otherwise, this may cause performance decrease, damage of your product or make it become dysfunctional. (Picture 1)
- Your product is set for operating at mains power of 220-240 Volt 50 Hz. Using your cooler with a different voltage may cause it become dysfunctional and fire. (Picture 2)
- Electrical installation must conform to national regulations. (Picture 3)
- There must absolutely be a residual current relay and a fuse in your electrical installation for preventing the risks of electrical shock and fire.
- Our company is not responsible for the failures and damage that may occur in case of using without grounding.
- Place the product in a damp-free place with unobstructed air circulation.
- You must clean inside your product before the first use. (see page 17)
- After placing your product to its place, wait for one (1) hour without moving it before starting using.
- If your cooler is installed under very cold weather conditions, then the waiting period must be at least two (2) hours before starting to operate it.
- Unplug your product in case of sudden blackouts. For starting again, plug in your product 20 minutes after the electricity is supplied. High voltage occurring at the moment of electricity supply may cause damage of your product and fire.
- Do not allow wild animals and pets to enter into your product or walk around it. It may damage your product or cause death and injury of the animals. Furthermore, wild animals and pets may cause fire by giving harm to the electrical installation.
- Never place hot liquids and solid foods into your product for cooling purposes.
- Our products are designed and manufactured for cooling and exhibiting any kinds of non-alcoholic drinks, drink of animal origin such as milk and ayran, fibre free liquid fruit juices, fruit sorbets made by using powders and concentrated beverages obtained by adding water. Please do not use for other purposes.
- Your product is designed for using at indoor places. Do not use your product at outdoor places.
- Do not place materials that must not be cooled down into your fruit juice and ayran cooler
- Do not use your product for defrosting frozen food.
- Product installation, placement, maintenance and cleaning must be done as stated in the manual. Do not apply anything contrary to the manual. In case of any damage that may happen in your product as the result of such use, warranty conditions will be invalid due to user error.
- Place your product onto a flat surface with no slope in order to prevent sliding or tilting of your product.



PICTURE 1



PICTURE 2



PICTURE 3

A- THINGS THAT MUST BE DONE BEFORE USING YOUR FRUIT JUICE AND AYRAN COOLER

WARNING!

- Operate your product only in usage position.
- Do not expose your product to direct sunlight.
- Carry and store your product at normal using position only in order to protect it from damages. Actions in contrary may cause loss of the warranty rights.

NOTE

It is at the discretion of the consumer entirely to take action related to the food inside your product in case of any failure. Our company is not responsible from the deterioration of your foodstuff due to any failure or usage error.

The product you have purchased has been designed and manufactured for cooling and exhibiting any kinds of non-alcoholic drinks, drink of animal origin such as milk and ayran, fibre free liquid fruit juices, fruit sorbets made by using powders and concentrated beverages obtained by adding water. Our company shall not be held responsible for any damage that may occur in the products, which are used for another purpose.

Check your product if there are any failures or not immediately after receiving the product you've purchased. If there is any damage, contact to your seller within 24 hours.

In order to use your product efficiently and safely, please read this manual entirely before starting using your product and keep it as a source of reference. You can find updated version of the operating manual on our web site www.ugur.com.tr or from our authorized services.



This product contains (WEEE) classification symbol, which indicates electric and electronic hardware. Accordingly, the user must conform to 2002/96/EC European Directive for recycling in order to minimize the environmental impact of the relevant product.

When you intend to throw your product to garbage or to allocate as scrap, please contact to Authorized Uğur Services for learning necessary information. Your device must be definitely delivered to local WEEE disposal institutions in such cases.

The pictures shown in this manual are representative only and may vary depending on the model. Since the specifications stated in this manual include all options, some of them may not be present at your product.

EN

A- SECURITY WARNINGS

WARNING!

- The products mentioned in this manual are designed according to national and international security norms and produced under control.
- Following rules must be considered for a safe and secure use.
- Check that your outlet is suitable for the operation of your product. Always use your product with grounded socket. Make sure that electrical installation of your building is convenient. Do not use displaced and loose outlets.
- Do not ever use your product with extension cord or power strip.
- Always follow the instructions in this manual while replacing the bulb. The power of the bulb to be replaced is indicated on the device declaration name label, on the label just under the lamp and in this manual. Canopy lamps must only be replaced by Authorized Uğur Service.
- Lamp replacement for the lightings must only be made by Authorized Uğur Service.
- If power cable is damaged, its replacement must only be made by Authorized Uğur Service.
- Please call Authorized Uğur Service if you have any doubt about the electrical connection while the product is running.
- Always pull the plug by holding it from the plug-head. Never pull the power cord.
- Do not remove any external protective cover that is not stated in this manual. You may access electrical parts posing threat to life if the external protective covers are removed.
- Never use pressurized water for cleaning. Pressurized water may cause damage in live parts.
- In case of any failure arising from the electricity of your device and/or from the electricity installation where your device is connected, do not directly intervene to the device. Just cut the electricity current by unplugging or switching off and call nearest Authorized Uğur Service.
- Never plug and operate a damaged (such as transportation damage) product. Always call the nearest Authorized Uğur Service.
- Always consider maximum loading capacity while loading your product with beverages. Do not exceed the loading line indicated in your product.
- Replacement for the live parts must only be made by Authorized Uğur Service.
- Always store packaging materials of your product out of reach of children. Packaging materials (nylon, styrofoam etc.) may pose danger for children.
- The product you've purchased must not be used by physically (visual, audial) or mentally handicapped people, children and people with inadequate knowledge without surveillance of a person responsible for their safety. Children must be guarded while using the product and it must be ensured that they are not playing with the product.
- Do not damage cooling cycle components.
- Do not anyway use the products/materials, which are not recommended by the manufacturer company inside and outside the cabin.
- Make sure that the intervention to be made to your product is certainly made by an authorized service.
- Do not carry, move the product under any circumstance while it is plugged in.
- Never carry out servicing and repair operations on the product while it is plugged in.
- Substances such as aerosol cans with explosive propellant must not be stored in this product.
- Always abide positioning rules of your product. Not abiding cooling shutter and grill layouts may cause fire danger.
- If your product is damaged or not working properly, please unplug it from the wall outlet. Transfer the load inside of it to a convenient place and call the nearest Authorized Uğur Service.

EN

A- SECURITY WARNINGS

CAUTION! 

Please check the refrigerant gas written on your product label.

Following 5 clauses cover the products containing R600a and R290 Hydrocarbon gas.

- Do not obstruct the ventilation holes on the device cover or body.
- Mechanical tools and other apparatus, other than the ones recommended by the manufacturers, must not be used for accelerating defrosting.
- Cooling circuit must not be damaged.
- Electrical devices must not be used inside the food storage section of the device unless the models recommended by the manufacturer.
- Installation of this device must be only made by Authorized Uğur Service for reducing flammability dangers.

EN

B- GENERAL APPEARANCE OF YOUR PRODUCT

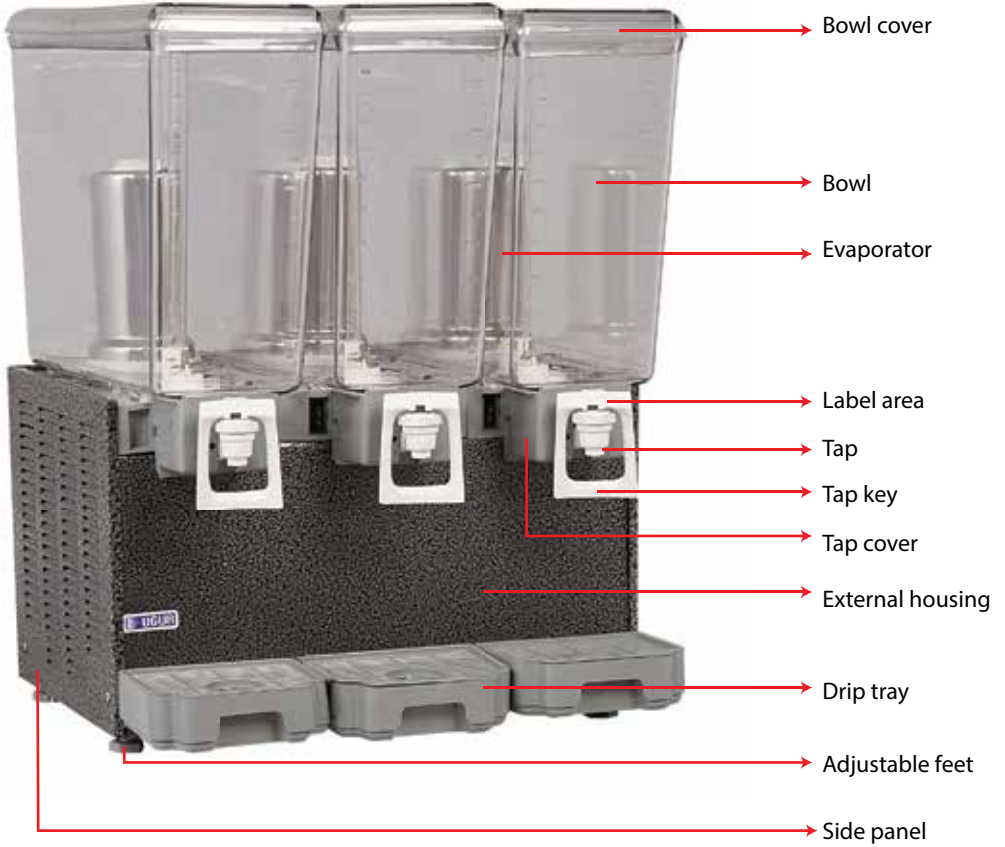

NOTE

Energy consumption test standard in commercial type products is EN23953-2.

Technical specifications of the products are stated on the labels of the product.

Uğur Soğutma A.Ş. reserves the right to change technical specifications of the products without any notice.

B- TECHNICAL SPECIFICATIONS OF YOUR PRODUCT

Brand



Model	UAM - USM - USAM				
Transparent and Removable Frame	Qty.	1	2	3	4
Climate Class		4	4	4	4
Temperature Range	°C	+5 / +10	+5 / +10	+5 / +10	+5 / +10
Voltage	V	230	230	230	230
Frequency	Hz	50	50	50	50
Net Volume	Lt	20 / 10	40 / 20	60 / 30	80 / 40
Net Volume	Lt	22 / 11	44 / 22	66 / 33	88 / 44
Height	mm	705	705	705	705
Width	mm	180	360	500	740
Depth	mm	500	500	500	500

EN

C- INSTALLATION OF YOUR FRUIT JUICE AND AYRAN COOLER

Selecting the place of installation

The operating environment of the product is very important for the smooth operation of your product. While selecting the operating environment,

- Do not place your product exposed to outdoor environment (on the street, avenue etc.)
- Place the product at least one (1) meter away from heat resources (stove, radiator, electric heater etc.). (Picture 4)
- Do not place it opposite to the air conditioner chutes, under fans and direct door and window openings. (Picture 5)
- Do not expose to direct sunlight. Operation ratio will increase if sunlight comes to the cooler's glass. That means an increase in the energy consumption.
- Air intake and outlet must absolutely be fluent and free for proper operation of the compressor section of your product.
- While approaching your product to the wall, be careful that there is a gap of 150 mm (15 cm) between the wall and back of your cooler.

WARNING!

In very humid environments, ensure that floor and wall of the place where the cooler is located, is not affected by water; against discharge water overflow danger.

In installations performed by Authorized Uğur Service, Authorized Uğur Service shall inform the consumer on the suitable place for installation and make suggestion, but the consumer shall give the final decision on where the installation will be made. This above mentioned process shall also be stated on the relevant installation form by Authorized Uğur Service. In case of any loss arising from the place of installation of the product according to the final decision given by the consumer, all responsibility related to such loss shall belong to the consumer.

Consider the measures stated below while choosing a place for installation

Your product gives the best cooling performance according to the climate condition under the conditions given below. Therefore, be careful that the temperature of the environment where your product will operate is at these levels.

In Commercial Products:

Climate Class	Temperature Range	Humidity
Class 3	16 °C to 25 °C	60% Rh
Class 4	16 °C to 30 °C	55% Rh
Class 5	16 °C to 40 °C	45% Rh

Climate Class of your product is indicated on the technical specification label on the product.

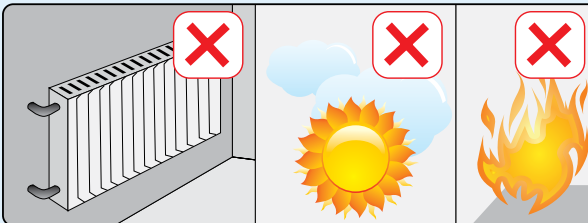
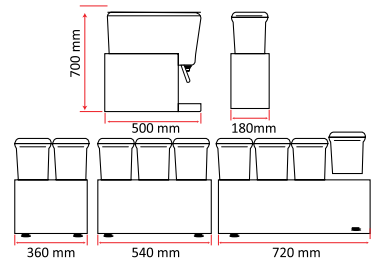

PICTURE 4

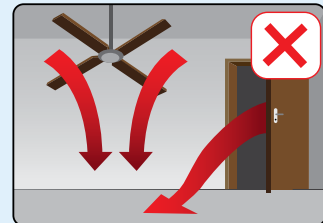

PICTURE 5

Positioning

Possible placement positions:

1- In a way that the back side alone is opposite to the wall; be careful that there is a gap of 150 mm (15 cm) between the wall and your cooler.

2- In a way that is place to a corner; when you place it to a corner, leave a gap of 150 mm (15 cm) behind. You can lean the side, corresponding to the corner, to the wall.

The most important point to be considered in all cases of product placement is not to obstruct ventilation of the compressor assembly.

Without exposing your product to any slope, place and operate it in a manner that it is on its feet or wheels.

The freer the compressor assembly ventilation is, the better the device will run.

Installation

Before positioning, remove and disassemble all packaging materials and bottom wooden pallet of the cooler. (It may be necessary to lift the cooler for removing the bottom pallet).

Insert the replacement parts inside your product according to the installation instructions. Only use genuine Uğur spare parts.

Inauthentic spare parts may constitute danger for you and damage your product.

Place the product anywhere you desire. Consider the placement rules written in the manual while positioning the product.

Balance your product in width and in depth by means of a water gauge. Perform balancing operation by using adjustable feet at the bottom front of your cooler. (Picture 6)

In models with wheels (optional), wheel brake (optional) must be locked or if there is no wheel brake, it must be guaranteed that the device will not move after the positioning of the product.

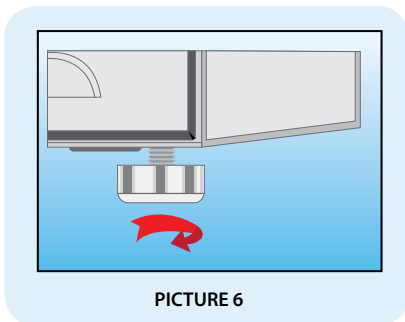

PICTURE 6

Electric Connection Rules

The product will start when you insert the plug into the outlet as shown in picture 7.

WARNING!

- It is forbidden to insert the plug into multiple socket and to use extension cord. (Picture 8)
- Do not contact the cables of your product, which are connected to the mains, to hot surfaces. (Picture 9)

The outlet you will use must be grounded. Furthermore, the outlet to be used must have the resistance of at least 10-16 A and be protected with a suitable fuse. Definitely take assistance from our technical service or a competent electrician with regards to the fuse that should be present on the mains where the outlet is connected.

Mains voltage and frequency must be same with the value written on the label inside your product. If your mains voltage is extremely below or above the value indicated, definitely supply demanded voltage by using a voltage regulator. You can get assistance from an expert electrician with this regard.

Do not place your product's cord onto passageways. This may cause you to get injured and damage your cooler. (Picture 8)

EN

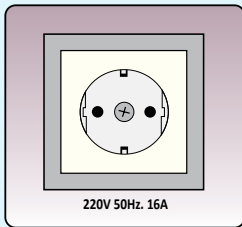

PICTURE 7

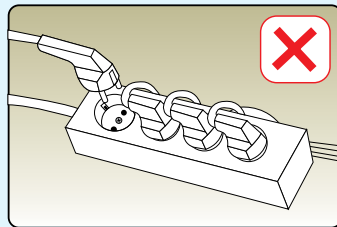

PICTURE 8

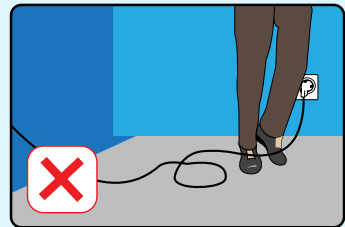

PICTURE 9

Start-up

WARNING!

- This operating manual applies for various device models. Hardware scopes of the models may vary. There may be differences in the pictures.
- Clean inside and all accessories of your product before the first start up (see page 17).
- If your product has been shaken so much during the transportation and positioning, wait for one (1) hour without running your product. Thus, the compressor oil, which may enter into the system, will return back. You may damage the compressor if you run it without considering this.
- Insert your product's plug into an outlet with alternative current of 220-240V/50 Hz only, which has been installed according to the regulations. (Picture 10)

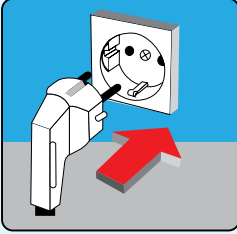

PICTURE 10

You will hear a slight sound from the compressor when your product is running.

At the front panel of your product, there is a switch controlling the cooling system and a switch that controls a pump or a mixer for each cooling bowl.

For both switches, position (1) means on (active) and position (0) means off (stop).

After bringing the power switch to position one (1), the switch of the bowl, which is desired to be operated is pressed. When this operation is performed, the pump starts and the drink starts to circulate inside the bowl

EN

Setting internal temperature of your product

There is a thermostat that controls beverage temperature in each bowl. Each thermostat is set at our factory for achieving the desired coldness. When you want to set thermostat, please consult to Authorized Uğur Service

D- USING YOUR FRUIT JUICE AND AYRAN COOLER

Loading foodstuff to your cooler

You can fill the product with the drink you would like to cool down up to the loading line by lifting the top cover.

CAUTION!

- Before loading anything to your product, always clean the bowls of your product, as indicated in this manual

Defrost function

There is not a special defrost function in your device. Your device will automatically melt the frost deposit on it under thermostatic operation.

Shutting down your product

Transfer the foodstuff inside your product to a convenient place.

Unplug your product. (Picture 11)

Clean your product.

EN

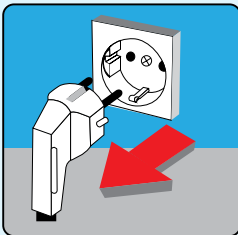

PICTURE 11

CAUTION!

If your product will be stored at an indoor place after shutdown;

- Do not cover it with plastic sheets. Plastic will cause smell and sweating of your product as it does not breathe. Corrosion may be seen as the result of sweating.
- Smell formation may occur in cases where you fail to store your product with the door open.

E- CLEANING, MAINTENANCE AND TRANSPORTATION OF YOUR FRUIT JUICE AND AYRAN COOLER

CLEANING

Cleaning of your device is composed of two stages, which are the internal cleaning and external cleaning. Following warnings must certainly be abided before start cleaning.

CAUTION!

- Unplug your product before every cleaning.
- Always wear protective gloves during cleaning and maintenance. This will protect you from injuries.
- Never use domestic cleaning agents, abrasive and scratching substances (flammable and sparkling, solvent like gasoline, thinner, acid) as cleaning agents. Otherwise loosening may occur in the plastic parts of your product. Never use flowing and pressurized water for cleaning.
- Your product must be cleaned every day. Please read this section carefully for the hygiene of your product.
- If the area, where your product is installed, is wet and damp, external paint of your product may be damaged.
- It must be moved to somewhere free of humidity and damp

Remove the bowl from your product before start cleaning.

Removing the Bowl

- Take the switches to off position and unplug your product
- Remove the cover of the bowl
- Remove the pump inside the bowl by rotating clockwise
- Remove the spraying tube by rotating it.
- Remove the pump housing pin by removing the pin holding the pump propeller
- Lift the empty case up. Steep the metal cooler dome inside of the bowl for removing it easily.
- Remove the seal under the dome
- Remove the tap seal from its place by pressing on the button with "Push" indication
- For removing the tap lever, push the clip on the connection between the bowl and the tap. Open it by rotating it to the left.

Placing the bowl

- Place the drip tray with its cover
- Insert the tap to its place
- Place the tap seal to its housing by pressing on the button written "Push" on it and ensure complete fixing by pulling it down.
- Insert the pump again inside the bowl and fix tight by rotating counter clockwise.
- Insert the bowl seal
- Place the bowl onto its place together with the seal around the dome and push downwards for full fixing. If the dome and seal are wet, it will be easier to insert and remove them.

EN

E- CLEANING, MAINTENANCE AND TRANSPORTATION OF YOUR FRUIT JUICE AND AYRAN COOLER

Internal cleaning

- Transfer the beverages inside your product to a convenient place.
- Always wear protective gloves during cleaning and maintenance. This will protect you from injuries.
- Remove the bowl and its parts from inside as stated in this manual. Never use running and pressurized water for washing
- Perform cleaning with a soft cotton cloth and warm soapy water or by using the cleaning agents recommended by Uğur Soğutma. Use a brush for cleaning the tube thoroughly.
- Dry with a dry cotton cloth. Products, which are not dried, may darken in time.
- Make sure that no wet or humid area is left in the internal section after cleaning.

External cleaning

- Clean with a cotton cloth and warm soapy water.
- Prevent penetration of cleaning water into the front control panel and inside the product (body) while cleaning.

Maintenance

- This product does not require periodical maintenance.

SUGGESTION

You can use Uğur branded cleaning agents, which you can get from Authorized Uğur Services for internal and external cleaning of your device.

EN

E- CLEANING, MAINTENANCE AND TRANSPORTATION OF YOUR FRUIT JUICE AND AYRAN COOLER

Transportation of your product

Unplug your product from the grounded outlet.

Carry your product at normal using position. Do not carry horizontally, vertically, tilted or with the door open.

Protect your product from the impacts while carrying. Do not carry your product when it is plugged in or full.

In order not to cause any accident or for preventing the product to get damaged by falling or sliding, secure your product to the vehicle during the transportation.

NOTE

Pay attention to the following considerations if you do not use your product.

If you do not use it for long time and want to shut it down:

Consume the foodstuff inside your product and empty it.

Unplug the power cord from the outlet.

Apply defrost and internal cleaning steps in this manual.

Dry inside of the product thoroughly. Darkening may occur in the product which is not dried.

Leave the product door open.

EN

F- THINGS THAT MUST BE DONE BEFORE CALLING AUTHORIZED SERVICE

Troubleshooting

The failures and solutions stated in this section can be performed easily by yourselves and always consult to an Authorized Uğur Service if these suggestions do not solve your problem.

CAUTION!

- Intervention to any failure that may occur in your product must be carried out by Authorized Uğur Service.

Any intervention that may be done by you may harm you, your employee or customer, invalidate the product guarantee and cause material damage (fire etc.).

- In case of any failure, consult to Uğur Customer Care or Authorized Uğur Service.

Troubleshooting	Possible Solution	Result
Device not running	The fuse may be blown It may not be plugged in Integrated thermal fuse may be blown	Check the fuse Inset the plug to a compatible socket stated in this manual Wait for a while
Device stops immediately after it starts	Air circulation is not sufficient Condenser is very dirty Fluctuation in voltage	Provide a layout according to the installation and placement rules stated in this manual Call for an authorized service Check the voltage
Device do not cool	Fan engine is not running Recirculation pump is not runnign	Call for an authorized service Clean the product as stated in this manual

EN

ALM

DIESE BEDIENUNGSANLEITUNG GILT FÜR NACHSTEHENDE GENANNTEN MODELLE.

UAM 10	USM 10	USAM 10 + 10
UAM 20	USM 20	USAM 20 + 10
UAM 40	USM 40	USAM 20 + 20
UAM 2X10	USM 60	USAM 40 + 20
	USM 80	USAM 60 + 20
	USM 2X10	
	USM 3X10	

ALM

INFORMATION

Sehr geehrter Kunde,

Um Ihr, in den Uğur Soğutma A.Ş. Anlagen mit höchster Sorgfalt hergestelltes und alle Qualitätskontrollen durchlaufenes, Fruchtsaft- und Ayran-Kühlgerät noch effektiver nutzen zu können, lesen Sie bitte vor Inbetriebnahme diese Bedienungsanleitung, bewahren Sie sie als Nachschlagewerk auf und nutzen Ihr Gerät gemäß den, in dieser Bedienungsanleitung genannten Bestimmungen.

Im Falle eines Schadens an Ihrem Gerät, der durch eine Nutzung entgegen der in dieser Bedienungsanleitung genannten Regeln und Informationen und/ oder unsachgemäßen Nutzung entstanden ist, ist unser Unternehmen in keiner Weise verantwortlich.

Die aktuelle Version dieser Bedienungsanleitung können Sie stets unter www.ugur.com.tr abrufen.

ALM



Dieses Produkt wurde in einer umweltfreundlichen, modernen Anlage hergestellt.
Es besitzt eine umweltfreundliche Technologie.

Sehr geehrter Kunde,

Dieses Produkt wurde während der gesamten Herstellungsphase mit Materialien, die kein Asbest, Formaldehyd, Kadmium oder CFC enthalten und Kompressoren-Öl ohne PCB und PCT enthalten produziert. Die in Ihrem Fruchtsaft- und Ayran-Kühlgerät verwendeten Gase sind R134a, R404a, R290 und R600. Diese Gase entsprechen dem Kyoto-Protokoll.

Unter Beachtung der, in dieser Bedienungsanleitung vorgegebenen Hinweise und Informationen und normalen Nutzungsbedingungen, hat Ihre Kühltruhe eine Lebensdauer von 10 Jahren.

Ihr Fruchtsaft- und Ayran-Kühlgerät entspricht der Regelung für Elektromüll und elektronische Geräte (WEEE).



WICHTIG

Sehr geehrter Kunde,

Lassen Sie die Vorführung und Montage Ihres, in den Uğur Soğutma A.Ş. Anlagen mit höchster Sorgfalt hergestellten Fruchtsaft- und Ayran-Kühlgerätes unbedingt durch einen Uğur-Kundendienst durchführen. Bei Vorführung und Montage Ihres Kühlgerätes durch eine nicht durch Uğur autorisierte Werkstatt und im Falle einer Störung, besteht für Ihr Produkt kein Garantieanspruch.

ALM

Sehr geehrter Kunde,

Die in dieser Bedienungsanleitung zu beachtenden Punkte sind unter den Überschriften ACHTUNG, WARNUNG, HINWEIS und EMPFEHLUNG angegeben.

Diese Überschriften wurden nachstehend nach Priorität aufgeführt; bitte lesen Sie jede einzelne aufmerksam durch.

Die in dieser Bedienungsanleitung unter den Überschriften ACHTUNG, WARNUNG, HINWEIS und EMPFEHLUNG angegebenen Informationen sind für alle Phasen, inbegriffen der Lieferung und Montage Ihres Produktes gültig.

ACHTUNG!

Beinhaltet Informationen zur Verhinderung von Verletzungen, ernsthaften Schäden mit Sach- und Personenverlust, die während der Nutzung entstehen und Ihr Produkt unbrauchbar machen können.

WARNUNG!

Beinhaltet Informationen zur Vermeidung von Fehlern, die zur Leistungsminde- rung oder zu Ausfall führen könnten.

HINWEIS

Beinhaltet erläuternde Informationen für den Gebrauch.

EMPFEHLUNGEN

Beinhaltet Empfehlungen, die zur Nutzung des Gerätes nützlich sein können.

HINWEIS

Im Falle einer Störung setzen Sie sich bitte entweder mit unserem Call Center, dem nächst ge- legenen Uğur Kundendienst oder unserem Call Center in Verbindung. Die Telefonnummer unseres Call Centers finden Sie auf der letzten Seite der Bedienungsanleitung.

Im Falle einer Störung ist der Kunde für jegliche Maßnahmen für die in der Kühltruhe befindlichen Lebensmittel zuständig. Unser Unternehmen haftet nicht für Lebensmittel, die durch einen Schaden an der Kühltruhe verderben.

Unsere Produkte sind für die Kühlung und Ausstellung von jeglichen alkoholfreien Getränken, tierischen Getränken wie Milch und Ayran, Fruchtsäften ohne Fruchtfleisch, aus Pulver herges- tellten Fruchtsäften und Konzentraten, aus denen mit Wasser verdünnte Getränke hergestellt werden konzipiert. Unser Unternehmen haftet nicht für Schäden, die durch unsachgemäße Nut- zung entstanden sind.

INHALT

A - Was Sie tun sollten, bevor Sie Ihr Fruchtsaft- und Ayran-Kühlgerät in Betrieb nehmen und Sicherheitshinweise

B - Allgemeine Ansicht und technische Spezifikationen des Gerätes

C - Montage des Fruchtsaft- und Ayran-Kühlgerätes

Auswahl des Aufstellplatzes

Aufstellen

Anschließen

Regeln für den Stromanschluss

D - Inbetriebnahme des Fruchtsaft- und Ayran-Kühlgerätes

Einschalten

Einstellen der Innentemperatur des Gerätes

Beladen des Gerätes mit Getränken

Abtauen

Abschalten des Gerätes

E - Reinigung, Pflege und Transport Ihres Fruchtsaft- und Ayran-Kühlgerätes

Reinigung

Herausnehmen des Behälters

Einsetzen des Behälters

Innenreinigung

Außenreinigung

Transport Ihres Gerätes

F - Was Sie tun sollten, bevor Sie den Kundendienst rufen

Störung

ALM

A- WAS SIE TUN SOLLTEN, BEVOR SIE DAS FRUCHTSAFT- UND AYRAN-KÜHLGERÄT IN BETRIEB NEHMEN

ACHTUNG!

- Stellen Sie das Gerät nicht an einen Platz mit direkter Sonneneinstrahlung, neben Öfen, Heizungen, Herde, Heizstrahler und Infrarot-Strahler auf. Andernfalls führt dies zu Leistungsminderung, Störungen und Unbrauchbarkeit des Gerätes. (Abb. 1)
- Das Gerät ist eingestellt für 220-240 V 50Hz Stadtstrom. Eine andere Volt-Einstellung führt zum Ausfall des Gerätes und kann Brand verursachen. (Abb. 2)
- Der Stromanschluss muss den nationalen Vorschriften entsprechen. (Abb. 3)
- Zur Vorbeugung von Stromstößen und Brandausbrüchen sollten in Ihrer Stromanlage auf jeden Fall ein Fehlerstrom-Schutzschalter und eine Sicherung vorhanden sein.
- Im Falle einer Nutzung ohne Erdung, haftet unser Unternehmen nicht für aufkommende Schäden.
- Stellen Sie das Gerät an einen gut durchlüfteten Platz ohne Feuchtigkeit.
- Reinigen Sie das Gerät unbedingt vor der ersten Inbetriebnahme. (Siehe Seite 17).
- Nachdem das Gerät aufgestellt wurde und vor der ersten Inbetriebnahme, lassen Sie es (1) Stunde ruhig stehen, ohne es zu bewegen.
- Sollte Ihr Kühlgerät unter sehr kalten Witterungsverhältnissen montiert worden sein, so sollte die Wartezeit mind. (2) Stunden betragen.
- Bei unvorhergesehenen Stromausfällen ziehen Sie bitte das Stromkabel aus dem Stecker. Zur erneuten Inbetriebnahme, schließen Sie das Kabel erst 20 Minuten, nachdem der Strom wieder da ist an. Eine zu hohe Spannung beim erneuten Eintreffen des Stroms könnte das Gerät beschädigen und einen Brand auslösen.
- Vermeiden Sie, dass Wild- und Haustiere in das Gerät steigen und die Truhe umlaufen. Dies kann Schäden an dem Gerät oder zu Verletzungen und Tod der Tiere führen. Darüber hinaus kann es zum Brand durch Schäden an den Stromleitungen durch Wild- oder Haustiere führen.
- Stellen niemals heiße Flüssigkeiten und feste Lebensmittel zum Kühlen in das Gerät.
- Dieses Gerät ist für die Kühlung und Ausstellung von jeglichen alkoholfreien Getränken, tierischen Getränken wie Milch und Ayran, Fruchtsäften ohne Fruchtfleisch, aus Pulver hergestellten Fruchtsäften und Konzentraten, aus denen mit Wasser verdünnte Getränke hergestellt werden konzipiert. Bitte nutzen Sie es nicht zu anderen Zwecken.
- Dieses Gerät wurde zur Anwendung im Innenbereich konzipiert. Gerät bitte nicht im Außenbereich aufstellen.
- Legen Sie keine Flüssigkeiten in den Fruchtsaft- und Ayran-Kühler, die nicht zur Kühlung vorgesehen sind.
- Nutzen Sie das Gerät nicht zum Auftauen von tiefgefrorenen Lebensmitteln.
- Das Aufstellen, Platzieren, Pflege und Reinigung des Gerätes soll wie in der Anleitung beschrieben erfolgen. Handeln Sie nicht entgegen den Anweisungen in der Anleitung. Bei Schäden oder Störungen in Folge einer solchen Nutzung, erlischt jegliche Garantie wegen unsachgemäßer Nutzung durch den Anwender.
- Stellen Sie ihr Gerät auf eine glatte, nicht geneigte Unterfläche, um ein Verrutschen und Umkippen zu verhindern.



Abb. 1



Abb. 2



Abb. 3

A- WAS SIE TUN SOLLTEN, BEVOR SIE DAS FRUCHTSAFT- UND AYRAN-KÜHLGERÄT IN BETRIEB NEHMEN

ACHTUNG!

- Nehmen Sie das Gerät ausschließlich an dem für das Gerät gedachte Platz in Betrieb.
- Setzen Sie das Gerät nicht direkter Sonneneinstrahlung aus.
- Um das Gerät vor äußerlichen Schäden zu schützen, transportieren und lagern Sie es nur in normaler Betriebsposition. Andernfalls führt dies zu Garantieverlust.

HINWEIS

Im Falle einer Störung ist der Kunde für jegliche Maßnahmen für die im Gerät befindlichen Lebensmittel zuständig. Unser Unternehmen haftet nicht für Lebensmittel, die durch falsche Nutzung oder einen Schaden an dem Gerät verderben.

Dieses Gerät ist für die Kühlung und Ausstellung von jeglichen alkoholfreien Getränken, tierischen Getränken wie Milch und Ayran, Fruchtsäften ohne Fruchtfleisch, aus Pulver hergestellten Fruchtsäften und Konzentraten, aus denen mit Wasser verdünnte Getränke hergestellt werden konzipiert. Unser Unternehmen haftet nicht für Schäden, die durch unsachgemäße Nutzung entstanden sind.

Kontrollieren Sie das gekaufte Gerät bei der Übernahme auf etwaige Schäden. Sollten Sie einen Schaden feststellen, so melden Sie diesen bitte innerhalb von 24 Stunden Ihrem Verkäufer.

Um Ihr Gerät am effektivsten nutzen zu können, lesen Sie bitte vor Inbetriebnahme des Gerätes diese Anleitung komplett durch und bewahren es als Nachschlagewerk auf. Die aktuelle Version der Bedienungsanleitung finden Sie auf unter www.ugur.com.tr oder in den Vertragswerkstätten.



Dieses Produkt trägt das Symbol der Regelung für Elektromüll und elektronische Geräte (WEEE). Demnach soll der Anwender, um mögliche Einflüsse auf die Umwelt durch das Gerät auf ein Minimum zu senken, sich an die Europarichtlinie 2002/96/EC halten.

Wenn Sie Ihr Gerät entsorgen müssen, setzen Sie sich bitte mit einer autorisierten UGUR-Vertragswerkstatt in Verbindung. In solchen Fällen muss das Gerät unbedingt auf einen der lokalen WEEE Entsorgungshöfe gebracht werden.

Die in dieser Anleitung dargestellten Bilder und Skizzen dienen lediglich der Veranschaulichung und können von Modell zu Modell variieren. Diese Anleitung beinhaltet alle vorhandenen Merkmale, daher ist es möglich, dass Ihr Gerät nicht über alle Optionen verfügt.

ALM

ACHTUNG!!

- Alle, in dieser Betriebsanleitung genannten Produkte wurden gemäß nationalen und internationalen Sicherheitsnormen designed und unter Kontrollen hergestellt.
- Für eine gefahrlose und sichere Nutzung beachten Sie bitte unbedingt nachstehende Punkte.
- Vergewissern Sie sich, dass Ihre Steckdose für die Nutzung Ihres Gerätes geeignet ist. Verwenden Sie ihr Gerät nur mit einer geerdeten Steckdose. Vergewissern Sie sich, dass die Stromanlage in Ihrem Gebäude geeignet ist. Verwenden Sie auf keinen Fall herausfallende oder locker sitzende Steckdosen.
- Benutzen Sie keinesfalls Verlängerungskabel oder Mehrfachsteckdosen mit Ihrem Gerät.
- Bei Lampenwechsel befolgen Sie bitte alle Anweisungen in dieser Anleitung. Die Leistung der auszuwechselnden Lampe ist auf dem Produktetikett des Gerätes, auf dem Etikett direkt unter der Lampe und in dieser Anleitung angegeben. Das Austauschen der abgedeckten Lampen darf nur über einen Uğur Kundendienst erfolgen.
- Bei Beleuchtungen sollte der Wechsel ausschließlich durch einen Uğur Kundendienst erfolgen.
- Sollte das Zuführungsrohr beschädigt sein, darf diese ausschließlich durch einen autorisierten Uğur Kundendienst ausgewechselt werden.
- Sollten Sie Bedenken bezüglich der Stromanbindung haben, während das Gerät in Betrieb ist, wenden Sie sich bitte an einen autorisierten Uğur Kundendienst.
- Wenn Sie den Stecker herausziehen, fassen Sie es bitte stets am Kopf an. Niemals am Kabel halten und ziehen.
- Demontieren Sie keine Aussenklappen, die nicht in dieser Anleitung aufgeführt sind. Im Falle einer Demontage könnten Sie in elektrisch geladene Bereiche gelangen, die lebensgefährlich sind.
- Benutzen Sie auf keinen Fall Hochdruckwasserstrahl für die Reinigung. Hochdruckwasser könnte zu Schäden an elektrischen Teilen führen.
- Im Falle einer Störung im elektrischen System des Gerätes und/oder der Stromanlage, an die das Gerät angeschlossen ist, keine direkten Eingriffe am Gerät vornehmen. Ziehen Sie den Netzstecker heraus oder stellen Sie den Schalter aus und benachrichtigen den nächst gelegenen autorisierten Uğur Kundendienst.
- Beschädigte (z.B. Transportschäden) Geräte niemals anschließen und in Betrieb nehmen. Benachrichtigen Sie auf jeden Fall den nächst gelegenen Uğur Kundendienst.
- Achten Sie beim Befüllen mit Getränken unbedingt auf die Höchstlade-Kapazität. Überschreiten Sie nicht die maximale Lademarkierung im Gerät.
- Austausch elektrischer Teile darf ausschließlich durch einen autorisierten Uğur Kundendienst erfolgen.
- Legen Sie die Verpackungsmaterialien des Gerätes außer Reichweite von Kindern. Verpackungsmaterialien (Nylon, Styropor u.Ä.) können für Kinder eine Lebensgefahr darstellen.
- Aus Sicherheitsgründen, achten Sie bitte darauf, dass dieses Gerät von körperlich (seh-, hör-) oder geistig behinderten Personen, Kindern, unerfahrenen und Personen ohne Kenntnis, nur in Begleitung einer zuständigen Person benutzt werden darf. Kinder sollten bei der Nutzung beaufsichtigt und ein Spielen mit dem Gerät sollte verhindert werden.
- Beschädigen Sie nicht Teile des Kühlzyklus.
- Verwenden Sie keinesfalls Produkte/Materialien in oder außerhalb der Kabine, die nicht vom Hersteller empfohlen sind.
- Eingriffe am Produkt müssen auf jeden Fall ausschließlich durch einen autorisierten Uğur Kundendienst erfolgen.
- Tragen Sie das Gerät keinesfalls solange es an den Strom angeschlossen ist und bewegen Sie es auch nicht von der Stelle.
- Führen Sie keine Wartungs- oder Reparaturarbeiten an dem Gerät durch, solange es noch am Strom angeschlossen ist.
- In diesem Gerät dürfen keine explosiven Materialien wie brennbare Aerosolflaschen mit Treibgas gelagert werden.
- Befolgen Sie die Hinweise zur Aufstellung des Gerätes. Missachtung der Anbringungshinweise zum Kühlergrill und des Rostes kann zu Brandgefahr führen.
- Wenn das Gerät beschädigt ist oder nicht ordnungsgemäß läuft, ziehen Sie bitte den Stecker vom Netz. Nehmen Sie die in dem Gerät gelagerten Sachen heraus und lagern diese an einem geeigneten Platz und rufen Sie den nächsten Uğur Kundendienst.

WARNUNG!



**Kontrollieren Sie bitte das auf dem Produktetikett aufgeführte Kühlgas.
Nachstehende 5 Punkte gelten für Geräte mit Kohlenwasserstoff-Gasen R600a und R290.**

Bedecken Sie keine Lüftungslöcher am Gehäuse des Gerätes.

Verwenden Sie keine mechanischen Werkzeuge oder sonstige Installationen um den Abtauprozess zu beschleunigen, die nicht vom Hersteller empfohlen sind.

Der Kühlschalter darf nicht beschädigt werden.

Sofern nicht vom Hersteller empfohlene Modelle, lagern Sie keine elektrischen Teile in dem Bereich, in dem Lebensmittel gelagert werden.

Um die Gefahr eines Entflammens zu verhindern, darf die Installation dieses Gerätes nur durch einen Uğur Kundendienst erfolgen.

B- TECHNISCHE MERKMALE DES GERÄTES

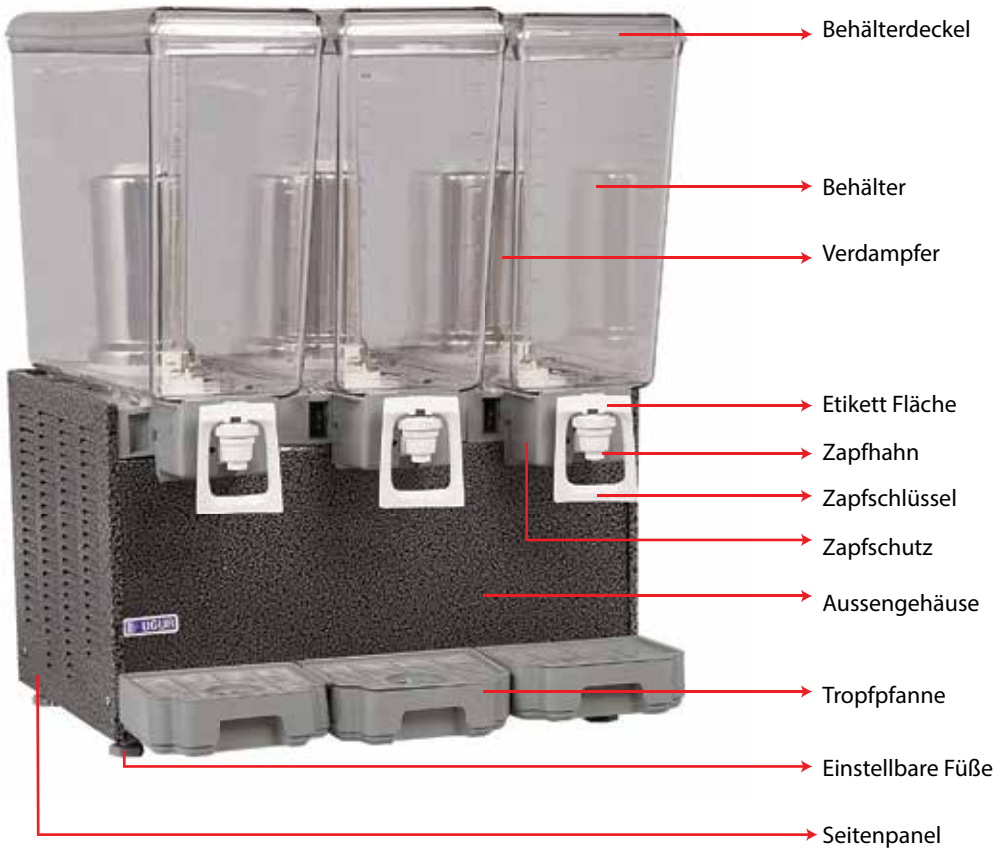

HINWEIS

Bei Gewerblichen Produkten ist der Energieverbrauchs-Test Standard EN23953-2.

Die technischen Spezifikationen sind auf dem Geräteetikett angebracht.

Uğur Soğutma A.Ş. behält sich das Recht vor, ohne vorherige Ankündigung die technischen Spezifikationen der Produkte zu verändern.

B- TECHNISCHE MERKMALE DES GERÄTES

Marke						
Modell	UAM - USM - USAM					
Transparenter und herausnehmbarer Behälter	Stück	1	2	3	4	
Klimaklasse		4	4	4	4	
Temperaturbereich	°C	+5 / +10	+5 / +10	+5 / +10	+5 / +10	
Spannung	V	230	230	230	230	
Frequenz	Hz	50	50	50	50	
Netto Volumen	Lt	20 / 10	40 / 20	60 / 30	80 / 40	
Netto Volumen	Lt	22 / 11	44 / 22	66 / 33	88 / 44	
Höhe	mm	705	705	705	705	
Breite	mm	180	360	500	740	
Tiefe	mm	500	500	500	500	

ALM

Auswahl des Aufstellplatzes

Damit das Gerät problemlos arbeitet, ist die Umgebung, in der es betrieben wird, sehr wichtig. Beachten Sie bei der Wahl des Aufstellplatzes:

- Stellen Sie das Gerät nicht an einem Außenplatz, an dem es Witterungen ausgesetzt ist (z.B. auf der Straße u.Ä.)
- Stellen Sie es in einem Mindestabstand von (1) Meter zu Hitzequellen (Ofen, Heizung, Heizstrahler usw.) auf (Abb. 4)
- Stellen Sie es nicht vor Lüftungsschlitzen von Klimaanlage, unter Ventilatoren und direkt vor Türen oder unter Fenster auf (Abb. 5)
- Vermeiden Sie direkte Sonneneinstrahlung. Der Betriebsaufwand erhöht sich, wenn Sonnenstrahlen direkt auf das Glas der Kühltruhe fallen. Dies bedeutet einen Anstieg im Energieverbrauch.
- Damit der Kompressor richtig arbeiten kann, muss der Lufteingang und Luftausgang frei und ungestört erfolgen.
- Wenn Sie das Gerät neben einer Wand aufstellen, achten Sie bitte darauf, dass ein Mindestabstand von 150mm (15cm) gelassen wird.

ACHTUNG!

In Umgebungen mit hoher Luftfeuchtigkeit, achten Sie bitte darauf, dass Ihr Kühlgerät auf einer ebenen Fläche aufgestellt und die Geräterwand keinen Wasserschaden nehmen kann, sollte einmal das Entwässerungsrohr überlaufen.

Bei Montagen, die durch einen Uğur Kundendienst durchgeführt werden: berät Sie das Uğur Fachpersonal zum Aufstellungsort und unterbreitet Vorschläge, jedoch trifft der Kunde die letzte Entscheidung über den Aufstellplatz. Dieses wird ebenfalls auf dem jeweiligen Montageformular durch das Uğur Fachpersonal dokumentiert. Bei Schäden, die bedingt durch den Aufstellplatz entstanden sind, die der Kunde in seiner letzten Entscheidung getroffen hat, trägt der Kunde die volle Verantwortung für den aufgetretenen Schaden.

Bei der Auswahl des Aufstellplatzes bitte auf die nachstehend gegebenen Werte achten.

Ihr Kühlgerät leistet die effektivste Kühlung unter den in der nachstehenden Tabelle aufgeführten Umständen je nach Klima Klasse. Daher achten Sie bitte darauf, dass die Umgebungstemperatur in der das Gerät betrieben werden soll, in diesem Niveau liegt.

ALM

Bei Gewerblichen Geräten:

Klima Klasse	Temperatur	Feuchtigkeit
Klasse 3	zwischen 16°C und 25°C	60% Rh
Klasse 4	zwischen 16°C und 30°C	55% Rh
Klasse 5	zwischen 16°C und 40°C	45% Rh

Die Klima Klasse Ihres Gerätes ist auf dem „Technische Spezifikationen“ Etikett aufgeführt.



Abb. 4



Abb. 5

Aufstellen

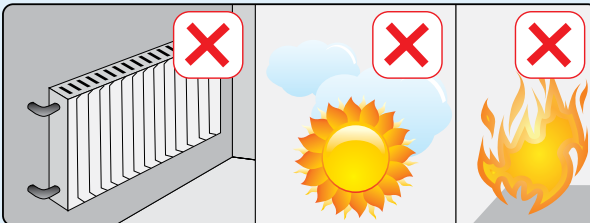
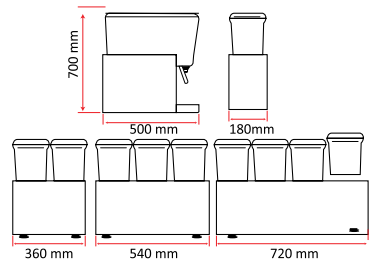
Mögliche Aufstellpositionen:

1- Alleinstehend mit dem Rücken an die Wand; achten Sie auf einen Mindestabstand von 150mm (15cm) zwischen der Wand und der Kühltruhe.

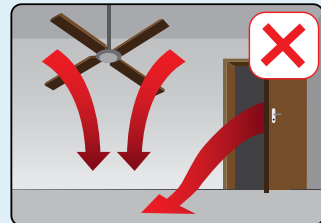
2- In einer Ecke; wenn das Gerät in eine Ecke aufgestellt wird sollte die Rückwand einen Mindestabstand von 150mm (15cm) zur Wand haben, seitlich kann das Gerät an die Wand gelehnt werden.

Bei jeglicher Aufstellungsart ist auf jeden Fall zu beachten, dass die Lüftung der Kompressoren Gruppe nicht behindert wird.

Das Gerät sollte frei von jeglicher Neigung, auf seinen Füßen oder Rollen stehend betrieben werden.

Je leichter die Lüftung der Kompressoren Gruppe ist, desto gesünder wird Ihr Gerät arbeiten.

Anschließen

Vor dem Aufstellen des Gerätes müssen alle Verpackungsmaterialien und die Holzunterpalette entfernt werden. (Zum Entfernen der Holzpalette muss das Kühlgerät angehoben werden.)

Montieren Sie die in dem Gerät mitgelieferten Ersatzteile gemäß der Anleitung. Verwenden Sie nur original Uğur-Ersatzteile.

Nicht-originale Ersatzteile können für Sie eine Gefahr darstellen und das Gerät beschädigen.

Platzieren Sie das Gerät an die gewünschte Stelle. Achten Sie dabei auf die Hinweise zu Aufstellregeln in der Anleitung.

Stellen Sie mittels einer Wasserwaage sicher, dass Ihr Gerät in der Breite und Tiefe gerade steht. Hierzu können Sie die Füße unter der Kühltruhe einstellen. (Abb. 6)

Bei Modellen auf Rollen (optional) sollte nach dem Aufstellen die Rollenbremse (optional) betätigt werden oder falls keine Rollenbremse vorhanden ist, sichergestellt werden, dass das Gerät nicht bewegt werden kann.

ALM



Abb. 6

Regeln für den Stromanschluss

Ihr Gerät wird in Betrieb genommen, sobald der Stecker, wie in Abb. 7 dargestellt, ans Netz gesteckt wird.

ACHTUNG!

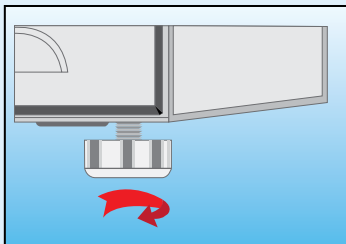
- Stecken Sie den Stecker nicht in eine Mehrfachsteckdose, verwenden Sie kein Verlängerungskabel. (Abb. 8)
- Vermeiden Sie Kontakt der ans Netz angeschlossenen Kabel mit heißen Oberflächen.

Verwenden Sie unbedingt geerdete Stromanschlüsse. Darüber hinaus sollte der Anschluss über mindestens 10-16 A Widerstand und eine Sicherung verfügen. Bezüglich der anzubringenden Sicherung, die in der Leitung, an der Ihr Gerät angeschlossen ist, holen Sie sich unbedingt Hilfe von unserem technischen Kundendienst oder einem Elektrofachmann ein.

Die Netzspannung und Frequenz sollte mit den Daten, die auf dem Etikett im Inneren des Geräts angebracht ist, übereinstimmen. Sollte die Netzspannung weit über oder unter der angegebenen Netzspannung sein, verwenden Sie unbedingt einen Spannungsregler, um die vorgegebene Spannung zu erzielen. Hierzu können Sie Hilfe bei einem Elektrizitätsfachmann einholen.

Legen Sie das Netzkabel Ihres Gerätes nicht auf Durchgangswege. Dies könnte zu Personenverletzungen und Schäden an dem Kühlgerät führen. (Abb. 9)

ALM



Abb. 7



Abb. 8

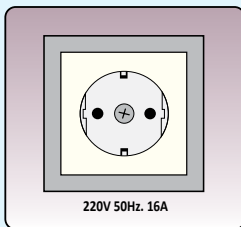

Abb. 9

D- INBETRIEBNAHME DES FRUCHTSAFT- UND AYRAN KÜHLGERÄTES

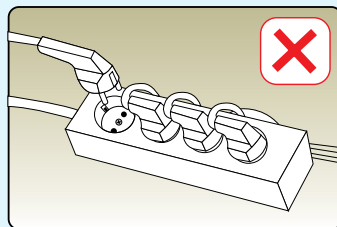
Einschalten

ACHTUNG!

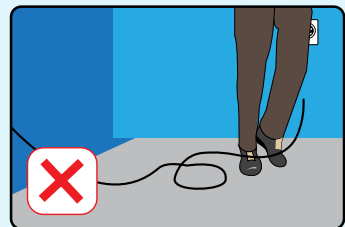
- Diese Betriebsanleitung ist für mehrere Modelle gültig. Ausstattungen der jeweiligen Modelle können abweichen. Abbildungen können abweichen.
- Bevor Sie das Gerät zum ersten Mal in Betrieb nehmen, reinigen Sie den Innenteil und alle Accessoires. (Siehe Seite 17).
- Wenn Ihr Gerät während des Transports zu stark gerüttelt wurde, lassen Sie es (1) Stunde ruhen, bevor Sie es in Betrieb nehmen. So kann das Kompressoren-Öl, sollte es ins System gelaufen sein, wieder zurücklaufen. Sollten Sie das Gerät, ohne dieses zu beachten, in Betrieb nehmen, könnten Sie somit dem Kompressor schaden.
- Schließen Sie das Gerät nur an einen Stecker an, der entsprechend den Regulierungen angebracht wurde und 220-240V/ 50 Hz Alternativspannung besitzt. (Abb. 10)



Abb. 10

Wenn das Gerät in Betrieb ist, werden Sie den Kompressor leicht hören.

Auf dem vorderen Bedienfeld Ihres Gerätes befindet sich ein Betriebsknopf, der das Kühlsystem kontrolliert und für jede der Kühlbehälter jeweils ein Betriebsknopf, der die Pumpe oder den Mischer kontrolliert.

Bei jedem der Knöpfe steht die Position (1) für EIN und (0) für AUS (anhalten).

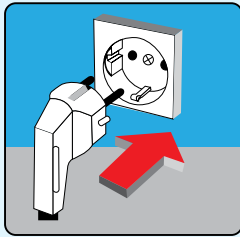
Nachdem der Anschaltknopf auf die Position (1) gebracht wurde, wird der Knopf für den in Betrieb zu nehmenden Behälter gedrückt. Dabei beginnt die Pumpe zu arbeiten und die Flüssigkeit im Behälter wird zirkuliert.

ALM

Einstellen der Innentemperatur Ihres Gerätes

Für jeden Behälter befindet sich ein Thermostat an Ihrem Gerät, dass die Getränketemperatur kontrolliert. Jedes Thermostat wurde werksseitig so eingestellt, dass die gewünschte Temperatur erreicht wird. Wenn Sie eine Thermostateinstellung vornehmen möchten, benachrichtigen Sie bitte einen Uğur Kundendienst.

D- INBETRIEBNAHME DES FRUCHTSAFT- UND AYRAN KÜHLGERÄTES

Beladen des Gerätes mit Getränken

Füllen Sie das gewünschte Getränk in den Behälter in dem Sie den Deckel öffnen und bis zur maximalen Füllmarkierung einfüllen.

WARNUNG!

- Bevor Sie Ihr Gerät das erste Mal befüllen, reinigen Sie unbedingt die Behälter wie in dieser Betriebsanleitung beschrieben (siehe Seite 17).

Abtauen

Ihr Gerät besitzt keinen gesonderten Abtauprozess. Ihr Kühlgerät wird im thermostatischen Betrieb automatisch das auf dem Gerät gebildete „Eis“ abtauen.

Abschalten des Gerätes

Stellen Sie die in Ihrem Gerät befindlichen Lebensmittel an einen für Sie geeigneten Platz.

Ziehen Sie den Stecker des Gerätes vom Stromnetz. (Abb. 11)

Reinigen Sie das Gerät.



Abb. 11

WARNUNG!

Wenn Ihr Gerät nach dem Abschalten an einem geschlossenen Ort bleibt:

- Decken Sie das Gerät nicht mit Plastikplanen oder Decken ab. Plastik verhindert die Atmung und verursacht eine Geruchsbildung am Gerät. Außerdem bildet sich zusätzlich Feuchtigkeit. Feuchtigkeitsbildung kann zum Verrotten führen.
- Sollten Sie die Deckel des Gerätes nicht offen lassen, führt dies zu einer Geruchsbildung im Inneren des Gerätes.

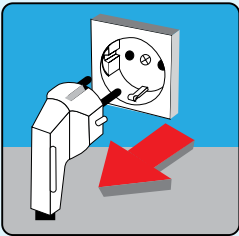
E- REINIGUNG, PFLEGE UND TRANSPORT IHRES FRUCHTSAFT- UND AYRAN KÜHLGERÄTES

REINIGUNG

Die Reinigung Ihres Gerätes ist in zwei Stufen aufgeteilt, die Innen- und die Außenreinigung.

Bevor Sie mit der Reinigung beginnen, beachten Sie bitte unbedingt nachstehende Hinweise.

WARNUNG!

- Nehmen Sie unbedingt vor jeder Reinigung Ihres Kühlgerätes vom Netz.
- Tragen Sie während der Reinigung und der Pflege unbedingt Schutzhandschuhe. Dies schützt Sie vor Verletzungen.
- Benutzen Sie zur Reinigung niemals haushaltsübliche Reinigungsmittel und scheuerndes oder kratzendes Material (Benzin, Verdünner, Säure sowie schmelzende Materialien). Verwenden Sie keinesfalls fließendes oder Hochdruckwasser zur Reinigung.
- Ihr Gerät muss täglich gereinigt werden. Zur Reinigung des Gerätes lesen Sie bitte diesen Abschnitt sorgfältig durch.
- Sollte der Platz, an dem Ihr Gerät aufgestellt ist, feucht und nass sein, könnte dies der Gehäusefarbe schaden.
- Stellen Sie das Gerät an einen trockenen Platz ohne Feuchtigkeit.

Bevor Sie das Gerät reinigen, trennen Sie den Behälter vom Gerät.

Ausbauen des Behälters

- Stellen Sie die Bedienknöpfe auf AUS und nehmen das Gerät vom Stromnetz.
- Öffnen Sie den Behälterdeckel.
- Nehmen Sie die Pumpe im Inneren des Behälters heraus, indem Sie es im Uhrzeigersinn herausdrehen.
- Nehmen Sie die Sprühtube durch drehen heraus.
- Nehmen Sie den Stift der Pumpenfassung heraus indem Sie zuerst den Stift des Pumpenpropellers herausnehmen.
- Heben Sie den leeren Behälter hoch. Befeuchten Sie das metallene Kühlteil im Inneren des Behälters, um den Behälter leichter herauszunehmen.
- Entfernen Sie die Dichtung unter dem Behälter.
- Drücken Sie auf den Knopf mit der Aufschrift PUSCH und entfernen die Zapfhahndichtung.
- Um den Zapfhahn abzunehmen, drücken Sie auf den Riegel, der sich zwischen dem Behälter und dem Zapfhahnanschluss befindet. Drehen Sie es nach links und öffnen den Zapfhahn.

ALM

Einsetzen des Behälters

- Setzen die Tropfwanne zusammen mit dem Deckel ein.
- Setzen Sie den Zapfhahn an seinen Platz.
- Setzen Sie die Zapfhahndichtung durch drücken auf den PUSH Knopf an seinen Platz und ziehen Sie es so herunter, dass es fest an seinem Platz sitzt.
- Setzen Sie die Pumpe erneut an ihren Platz im Behälter und befestigen Sie es durch Drehen entgegen dem Uhrzeigersinn.
- Bringen Sie die Behälterdichtung an.
- Setzen Sie den Behälter zusammen mit dem Dichtungsring um das Gewölbe an ihren Platz und drücken Sie es nach unten, damit es fest am Platz sitzt. Das Befeuchten des Gewölbes und des Dichtungsringes wird das Einsetzen erleichtern.

E- REINIGUNG, PFLEGE UND TRANSPORT IHRES FRUCHTSAFT- UND AYRAN KÜHLGERÄTES

Innenreinigung

- Füllen Sie die in dem Gerät befindliche Getränke in ein für Sie geeigneten Platz.
- Tragen Sie während der Reinigung und der Pflege unbedingt Schutzhandschuhe. Dies schützt Sie vor Verletzungen.
- Nehmen Sie den Behälter und die Teile, wie in dieser Anleitung beschrieben heraus. Benutzen Sie zur Reinigung niemals fließendes Wasser oder Hochdruckwasser.
- Reinigen Sie das Gerät mit einem weichen Baumwolltuch und lauwarmen Seifenwasser oder mit Reinigungsmitteln, die durch Uğur Soğutma A.Ş. empfohlen sind. Um die Tube gründlich zu reinigen, verwenden Sie eine Bürste.
- Trocknen Sie das Gerät mit einem trockenen Baumwolltuch ab. Nicht getrocknete Teile können mit der Zeit dunkler werden.
- Vergewissern Sie sich, dass im Innenbereich keine nassen oder feuchten Stellen vorhanden sind.

Außenreinigung

- Reinigen Sie das Gerät mit einem Baumwolltuch und lauwarmen Wasser.
- Achten Sie darauf, dass während der Reinigung kein Reinigungswasser in das vordere Kontrollpanel und ins Innere des Gerätes (ins Gehäuse) tritt.

ALM

Wartung

- Dieses Produkt benötigt keine periodische Wartung.

EMPFEHLUNG

Zur Innen- du Außenreinigung Ihres Gerätes können Sie Reinigungsmittel der Marke Uğur verwenden, die Sie in den Uğur Kundendienststellen erhalten können.

E- REINIGUNG, PFLEGE UND TRANSPORT IHRES FRUCHTSAFT- UND AYRAN KÜHLGERÄTES

Transport Ihrer Kühltruhe

Nehmen Sie den Stecker aus dem geerdeten Netz.

Transportieren Sie Ihr Gerät im normalen Betriebsmodus. Tragen Sie es nicht in seitlicher, vertikaler oder liegender Lage und mit offenem Deckel.

Schützen Sie Ihr Gerät während des Transports vor Stößen. Tragen Sie Ihr Gerät nicht während es an den Strom angeschlossen oder voll geladen ist.

Um möglichen Unfällen vorzubeugen oder Schäden am Gerät durch Fallen oder Abrutschen zu verhindern, befestigen Sie Ihre Kühltruhe auf dem Tragegerät.

HINWEIS

Wenn Sie das Gerät nicht nutzen werden, achten Sie bitte auf nachstehende Punkte.

Wenn Sie das Gerät für längere Zeit nicht nutzen wollen oder abschalten möchten:

Leeren Sie das Gerät aus.

Nehmen Sie den Stecker vom Netz.

Führen Sie die in dieser Anleitung beschriebenen Reinigungsschritte durch.

Trocknen Sie den Innenbereich der Truhe gründlich ab. Nicht getrocknete Teile können mit der Zeit dunkler werden.

Lassen Sie den Deckel der Truhe offen.

ALM

Störungen

Die in diesem Kapitel genannten Störungen und Lösungen können Sie leicht selber anwenden, sollten diese Ihr Problem dennoch nicht lösen, wenden Sie sich unbedingt an den Uğur Kundendienst.

In order HINWEIS to cause any accident or for preventing the product to get damaged by falling or sliding, secure your product to the vehicle during the transportation.

WARNUNG!

- Jegliche Eingriffe bei Störungen dürfen nur durch den Uğur Kundendienst durchgeführt werden.

Eingriffe, die durch Sie durchgeführt werden, können Ihnen, Ihrem Personal oder Ihren Kunden Schaden zufügen, Ihr Gerät verliert seinen Garantieanspruch, Sachschäden (Brand usw.) können entstehen.

- Im Falle einer Störung benachrichtigen Sie den Uğur Kundenservice oder einen Uğur Kundendienst

Störungen	Mögliche Lösungen	Ergebnis
Das Gerät funktioniert nicht.	Eine Sicherung kann defekt sein. Der Netzstecker ist nicht eingesteckt. Die Thermik kann defekt sein.	Kontrollieren Sie die Sicherung. Stecken Sie den Netzstecker an eine in dieser Anleitung beschriebene Steckdose. Warten Sie eine Weile.
Das Gerät stoppt nach dem es eingeschaltet wird.	Die Luftzirkulation ist unzureichend. Der Kondensator ist verschmutzt. Es können Spannungsschwankungen vorhanden sein.	Gewährleisten Sie eine geeignete Aufstellung gemäß den Montage- und Aufstellungsregeln, die in dieser Anleitung beschrieben sind. Rufen Sie den Kundendienst. Überprüfen Sie die Spannung.
Das Gerät kühlt nicht.	Der Lüfter-Motor arbeitet nicht. Die Zirkulationspumpe arbeitet nicht.	Rufen Sie den Kundendienst. Reinigen Sie das Gerät, wie in dieser Anleitung beschrieben.

ALM

FR

**CE GUIDE D'EMPLOI CONCERNE LES
MODÈLES PRÉSENTÉS CI-DESSOUS**

UAM 10	USM 10	USAM 10 +10
UAM 20	USM 20	USAM 20 + 10
UAM 40	USM 40	USAM 20 + 20
UAM 2X10	USM 60	USAM 40 + 20
	USM 80	USAM 60 + 20
	USM 2X10	
	USM 3X10	

FR

INFORMATION

NOTE Cher Client,

Pour pouvoir mieux profiter de votre réfrigérateur de jus de fruits et d'ayran, fabriqué dans les établissements d'Uğur Soğutma A.Ş. (Uğur Réfrigération S.A.) et éprouvé par les contrôles de qualité, nous vous prions de lire attentivement ce guide d'emploi en entier avant de commencer l'utilisation de votre produit, de le garder pour consultations ultérieures et, lors de l'utilisation, respecter les consignes contenues à l'intérieur.

Dans le cas où, lors de l'utilisation de votre produit, vous ne respectez pas les règles et les instructions contenues dans ce guide et/ou vous faites une erreur d'utilisation, Notre Société ne sera absolument pas responsable des dommages survenus sur votre produit.

Vous pouvez accéder à l'état actualisé du guide d'emploi sur Notre site internet www.ugur.com.tr

FR

Bu ürün, çevreye saygılı modern tesislerde üretilmiştir. Çevre dostu teknolojiye sahiptir.

NOTE Cher Client,

Le produit que vous venez d'acquérir a été fabriqué sans utilisation d'amiante, de formaldéhyde, de cadmium et des CFC (chlorofluorocarbures) et en utilisant de l'huile de compresseur sans PCB (polychlorobiphényles) et PCT (polychloroterphényles). Les gaz utilisés dans votre réfrigérateur de jus de fruits et d'ayran sont R134a, R404a, R290 et R600a. Ces gaz sont conformes au protocole de KYOTO.

En cas de respect des conditions et des instructions contenues dans ce guide et d'assurer des conditions d'utilisation habituelles, la vie d'utilisation de votre congélateur est de 10 ans.

Votre réfrigérateur de jus de fruits et d'ayran est conforme à la Réglementation WEEE (Déchets d'Equipements Electriques Electroniques)



TS EN ISO 14001:2005
Sertifika No. 671-01

IMPORTANT

NOTE Cher Client,

Confiez au Service Agréé Uğur, l'instruction et le montage de votre réfrigérateur de jus de fruits et d'ayran fabriqué avec grands soins dans les installations d'UğurSoğutmaA.Ş. (Uğur Réfrigération S.A.), Dans le cas où vous faites faire l'instruction et le montage de votre réfrigérateur de jus de fruits et d'ayran par un autre service qu'Uğur Soğutma A.Ş. (Uğur Réfrigération S.A.), votre produit ne sera pas couvert par la garantie en cas de pannes.

FR

NOTE Cher Client,

Dans ce guide, les points à surveiller sont indiqués sous les rubriques ATTENTION, AVERTISSEMENT et NOTE.

Ces rubriques sont définies ci-dessous, en fonction de leur degré d'importance, nous vous prions de lire attentivement chacun d'eux.

Dans ce guide, les informations indiquées sous les rubriques ATTENTION, AVERTISSEMENT et NOTE sont valables pour toutes les étapes y compris le transport et le montage.

ATTENTION!

Contient les informations visant à empêcher que le produit devient inutilisable lors de l'utilisation, à éviter les dommages graves pouvant aboutir aux blessures et perte de vie et de biens.

AVERTISSEMENT!

Contient les informations visant à empêcher les erreurs qui peuvent causer une baisse de rendement de votre produit ou des pannes lors de l'utilisation.

NOTE

Contient les informations explicatives lors de l'utilisation.

SUGGESTION

Contient les suggestions qui peuvent être utiles pour le produit lors de l'utilisation.

FR

NOTE

En cas d'une quelconque panne, contactez Notre Centre d'Appel, Notre Service Agréé Uğur le plus proche ou Notre Centre de Service Clientèle pour informations. Le numéro de Notre Centre de Service Clientèle se trouve dans la dernière page du guide d'emploi.

En cas panne du réfrigérateur, les précautions à prendre concernant les produits alimentaires qui se trouvent dans votre réfrigérateur incombent au consommateur. Notre entreprise n'est pas responsable de l'avarie d'aliments survenue suite à une panne ou une erreur d'utilisation.

Nos produits sont conçus et produits pour refroidir et présenter toutes sortes de boissons sans alcool, des boissons d'origine animale telles que le lait, l'ayran, les jus de fruits liquides non fibreux, des sirops de fruits à base de poudre et des boissons concentrées obtenues par dilution. En cas d'utilisation en dehors de cet objectif, Notre entreprise n'est pas responsable des dommages subis par les produits.

CONTENU

A - Opérations à effectuer avant l'utilisation de votre Réfrigérateur de Jus de Fruits et d'Ayran et les consignes de sécurité

B - Aspect général de votre produit et ses spécificités techniques

C - Montage de votre Réfrigérateur de Jus de Fruits et d'Ayran

Choix de l'endroit de montage

Emplacement

Montage

Règles de branchements électriques

D - Utilisation de votre Réfrigérateur de Jus de Fruits et d'Ayran

Mise en route

Réglage de la température intérieure de votre produit

Chargement des aliments dans votre produit

Processus de dégivrage

Eteindre votre produit

E - Nettoyage, entretien et transport de votre Réfrigérateur de Jus de Fruits et d'Ayran

Nettoyage

Retrait du récipient

Repose du récipient

Nettoyage intérieur

Nettoyage extérieur

Transport de votre produit

F - Ce qu'il faut faire avant d'appeler le Service Agréé

Panne

FR

A- OPERATIONS NECESSAIRES A EXECUTER AVANT L'UTILISATION DE VOTRE REFRIGERATEUR DE JUS DE FRUITS ET D'AYRAN

ATTENTION!

- Ne placez pas votre produit à un endroit exposé à la lumière solaire directe, dans le champ d'effet des sources de chaleur comme poêles, radiateurs, fours, radiants et infrarouges. Le cas contraire peut être à l'origine de baisse de performance de votre produit, son endommagement et sa détérioration. (Dessin 1)
- Votre produit est réglé au courant électrique de la ville 220-240 Volt 50 Hz. L'utilisation d'un voltage différent peut détériorer votre appareil et causer des incendies. (Dessin 2)
- L'installation électrique doit être conforme aux réglementations nationales. (Dessin 3)
- Votre installation doit être munie de relais de fuite de courant et de fusibles afin d'éviter les électrocutions et les risques d'incendies.
- Notre entreprise n'est pas responsable des pannes et dommages qui peuvent découler d'une utilisation sans prise de terre.
- Installez votre produit dans un endroit dépourvu d'humidité et sans obstacle pour la circulation de l'air.
- Avant le premier emploi, nettoyez impérativement l'intérieur de votre produit. (voir la page 17).
- Après l'installation de votre produit, attendez une (1) heure avant de le mettre en marche.
- Si le montage de votre réfrigérateur a été fait dans des conditions atmosphériques très froides, attendez deux (2) heures avant de le mettre en marche.
- Lors des coupures brutales du courant, débranchez la prise électrique de votre produit. Pour le remettre en route, branchez la prise de votre produit 20 minutes après que le courant soit rétabli. La haute tension produite lorsque le courant est revenu peut endommager votre produit et causer des incendies.
- Ne permettez pas aux animaux sauvages et domestiques d'entrer à l'intérieur de votre produit et tourner autour. Votre produit peut subir des dommages et les animaux peuvent mourir ou se blesser. En outre les animaux sauvages et domestiques peuvent causer des incendies en endommageant l'installation électrique.
- Ne mettez jamais des liquides chauds et les aliments durs dans votre produit pour les refroidir.
- Le produit que vous venez d'acheter est fabriqué pour refroidir et présenter toutes sortes de boissons sans alcool, des boissons d'origine animale telles que le lait, l'ayran, des jus de fruits liquides non fibreux, des sirops de fruits à base de poudre et des boissons concentrées obtenues par dilution. Merci de ne pas l'utiliser à d'autres fins.
- Votre produit est conçu pour être utilisé dans des lieux fermés. Ne l'utilisez pas à l'extérieur.
- Ne mettez pas dans votre réfrigérateur de jus de fruits et d'ayran les matériels qui ne doivent pas être refroidis.
- Ne l'utilisez pas pour décongeler les produits alimentaires congelés.
- Le montage, l'installation, l'entretien et le nettoyage du produit doivent être faits suivant les instructions du guide. Ne procédez pas à une application contraire au guide. Dans le cas contraire, en cas de toutes sortes de dommages subis par votre produit ne seront pas couverts par les garanties pour motif d'erreur de l'utilisateur.
- Pour éviter que votre produit glisse ou se renverse, installez-le sur une surface plane sans inclinaison.



DESSIN 1



DESSIN 2



DESSIN 3

A- OPERATIONS NECESSAIRES A EXECUTER AVANT L'UTILISATION DE VOTRE REFRIGERATEUR DE JUS DE FRUITS ET D'AYRAN

ATTENTION!

- Mettez votre produit en marche uniquement en cas d'utilisation.
- N'exposez pas votre produit aux effets de la lumière solaire directe.
- Afin de protéger votre produit contre les dommages, déplacez-le ou entreposez-le seulement en position d'utilisation. La garantie sera perdue dans les cas contraires.

NOTE

En cas de panne du réfrigérateur, les précautions à prendre concernant les produits alimentaires qui se trouvent dans votre réfrigérateur incombent au consommateur. Notre entreprise n'est pas responsable de l'avarie d'aliments survenue suite à une panne ou une erreur d'utilisation.

Le produit que vous venez d'acheter est conçu dans le but de refroidir et présenter toutes sortes de boissons sans alcool, des boissons d'origine animale telles que le lait, l'ayran, des jus de fruits liquides non fibreux, des sirops de fruits à base de poudre et des boissons concentrées obtenues par dilution. En cas d'utilisation en dehors de cet objectif, notre entreprise n'est pas responsable des dommages subis par les produits.

Dès la réception du produit que vous avez acheté contrôlez son état de bon fonctionnement. En cas de dommage, contactez votre vendeur sous 24 heures.

Pour pouvoir vous servir de votre produit efficacement et en sécurité, nous vous prions de lire attentivement ce guide d'emploi en entier avant de commencer l'utilisation de votre produit et de le garder pour consultations ultérieures. Vous pouvez suivre l'état actualisé du guide d'emploi sur notre site internet www.ugur.com.tr auprès de nos services agréés



Ce produit est marqué du symbole (WEEE) indiquant les équipements électriques et électroniques rejetés. Par conséquent l'utilisateur est chargé de respecter la directive Européenne 2002/96/EC concernant le recyclage afin de réduire les effets sur l'environnement du produit concerné.

Lorsque vous voulez jeter votre produit ou le transformer en ferraille, contactez notre Service Agréé Uğur pour les informations nécessaires. Dans ces cas votre appareil doit être remis impérativement aux établissements de destruction WEEE.

Les dessins de ce guide sont à titre représentatif, ils peuvent être différents d'un modèle à l'autre. Les spécifications indiquées dans ce guide concernent l'ensemble des options, votre produit peut ne pas être équipé de certaines options.

FR

ATTENTION!

- Les produits objets de guide sont conçus selon les normes de sécurité nationales et internationales et fabriqués sous contrôle.
- Les règles suivantes doivent être respectées pour une utilisation sans danger et en sécurité.
- Assurez-vous que votre prise électrique est conforme ou non pour le bon fonctionnement de votre produit. Utilisez votre appareil impérativement avec prise de terre. Assurez-vous que l'installation électrique de votre immeuble est conforme. N'utilisez pas les prises électriques démontées ou non stables.
- Evitez impérativement d'utiliser votre produit à l'aide de rallonge ou de multiprises.
- Lors du remplacement de lampes, suivez impérativement les instructions de ce guide. La puissance de la lampe à remplacer est indiquée sur l'étiquette de déclaration de l'appareil, sur l'étiquette juste en dessous de la lampe et dans ce guide. Les lampes Canopy doivent être changées uniquement par le Service Agréé Uğur.
- Concernant l'éclairage, le remplacement des lampes doit être fait impérativement par le Service Agréé Uğur.
- En cas d'endommagement du câble d'alimentation, son changement doit être fait impérativement par le Service Agréé Uğur.
- Pendant le fonctionnement de votre appareil, si vous avez un doute concernant le branchement électrique, contactez s'il vous plaît le Service Agréé Uğur.
- Lorsque vous débranchez la prise de votre produit, tirez par la prise même et jamais par le câble.
- Ne retirez aucun couvercle de protection non précisé dans ce guide. En le retirant, vous pouvez accéder les sections électriques qui présentent un danger vital.
- N'utilisez jamais de l'eau sous pression pour le nettoyage. L'eau sous pression peut endommager les parties électriques.
- En cas de panne d'origine du système électrique de l'appareil et/ou de l'installation électrique où est raccordé l'appareil, n'intervenez pas directement sur l'appareil. Coupez le courant électrique en débranchant la prise de l'appareil ou en fermant l'interrupteur et contactez le Service Agréé Uğur le plus proche.
- Ne branchez jamais à la prise un produit endommagé (par exemple lors du transport) pour le faire fonctionner. Contactez impérativement le Service Agréé Uğur le plus proche.
- Lors du chargement en boissons de votre produit, tenez compte de la capacité maximum de chargement. Ne dépassez pas la ligne de niveau indiqué sur votre produit.
- Les remplacements de pièces électriques doivent se faire impérativement par le service agréé Uğur.
- Gardez les matériels d'emballage de votre produit absolument hors d'atteinte des enfants. Ces matériels (nylon, polystyrène etc.) peuvent présenter un danger pour les enfants.
- Le produit que vous venez d'acheter ne doit pas être utilisé par les handicapés physiques (visuels, auditifs) ou mentaux, les enfants et les personnes n'étant pas suffisamment informées sans surveillance d'une personne responsable de leur sécurité. Lorsque les enfants utilisent le produit, ils doivent être surveillés et vous devez vous assurer qu'ils ne jouent pas avec le produit.
- N'endommagez pas les pièces du cycle de refroidissement.
- N'utilisez en aucune façon les produits/matériels non conseillés par le producteur à l'intérieur ou à l'extérieur de la cabine.
- Assurez-vous que les interventions à faire sur votre produit soient faites par les services agréés.
- Ne transportez en aucune façon votre produit lorsqu'il est branché, ne le bougez pas de son emplacement.
- N'accomplissez aucune opération de service ou de réparation lorsque votre produit est branché.
- Il ne faut pas stocker des matières explosives comme les boîtes en fer d'aérosols à propulseurs inflammables dans ce produit
- Respectez impérativement les règles d'installation de votre produit. Ne pas respecter les consignes d'installation du refroidisseur, volets et grilles peut causer des dangers d'incendies.
- Si votre produit est endommagé et ne fonctionne pas correctement, débranchez-le s'il vous plaît. Rangez les produits de son contenu dans un endroit convenable et contactez immédiatement le Service Agréé Uğur le plus proche.

AVERTISSEMENT!



Contrôlez le gaz de refroidissement indiqué sur l'étiquette de votre produit s'il vous plaît.

Les 5 articles concernent les produits contenant des gaz R600a et R290 Hydrocarbure.

Ne bouchez pas les trous d'aération situés dans le boîtier ou le corps de l'appareil.

On ne doit pas utiliser d'autres outils mécaniques ou d'autres systèmes pour activer le dégivrage, en dehors de ceux qui sont conseillés par le producteur.

Evitez d'endommager le circuit de refroidissement.

Tant qu'il ne s'agit pas de modèles conseillés par le producteur, on ne doit pas utiliser d'appareils électriques dans la section de stockage des produits alimentaires de l'appareil.

Pour réduire les dangers d'inflammabilité l'installation de cet appareil doit être faite uniquement par le Service Agréé Uğur.

B- ASPECT GENERAL DE VOTRE PRODUIT

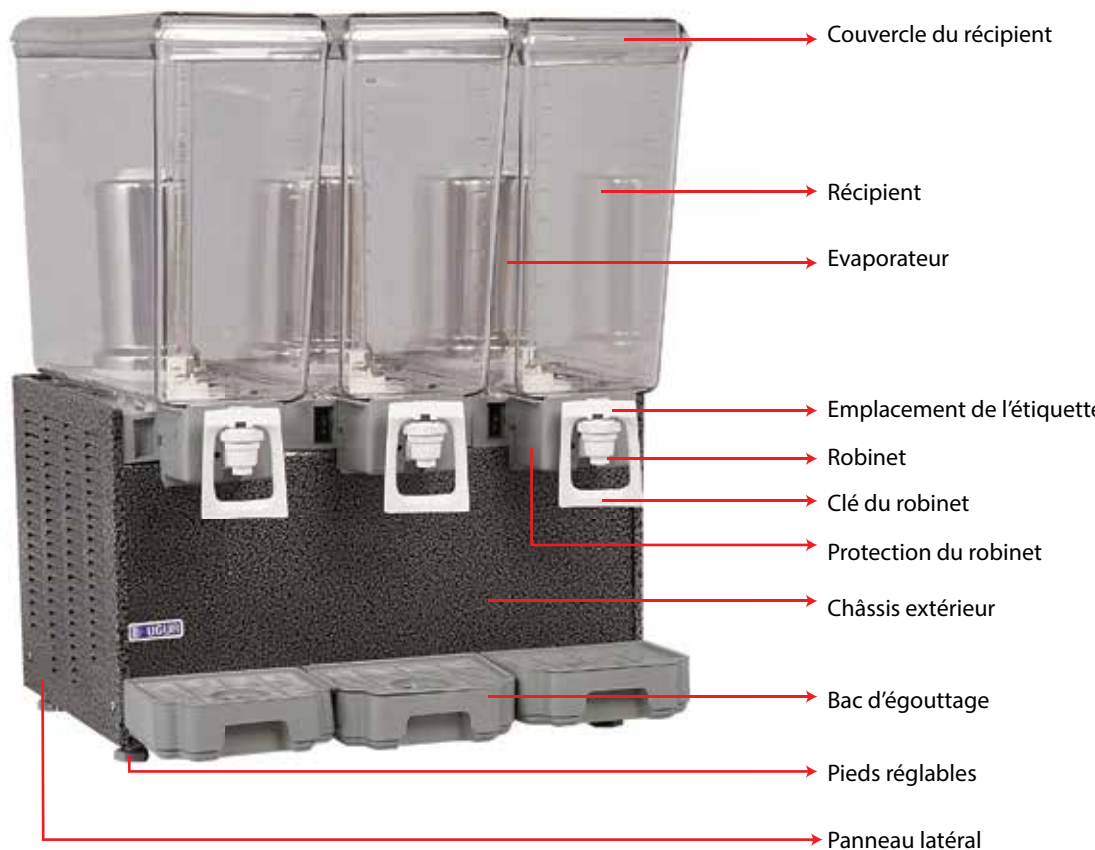

NOTE

Le standard de testes de consommation des produits de types commerciaux est EN23953-2.

Les spécifications techniques des produits sont indiquées sur les étiquettes situées sur les produits. UğurSoğutmaA.Ş. garde le droit de changer les spécifications techniques des produits sans aucun avertissement.

B- SPECIFICITES TECHNIQUES DE VOTRE PRODUIT

Marque



Modèle	UAM - USM - USAM				
Caisson transparent et mobile	Quantité	1	2	3	4
Classe climatique		4	4	4	4
Plage de température	°C	+5 / +10	+5 / +10	+5 / +10	+5 / +10
Tension	V	230	230	230	230
Fréquence	Hz	50	50	50	50
Volume net	Lt	20 / 10	40 / 20	60 / 30	80 / 40
Volume net	Lt	22 / 11	44 / 22	66 / 33	88 / 44
Hauteur	mm	705	705	705	705
Largeur	mm	180	360	500	740
Profondeur	mm	500	500	500	500

FR

C- MONTAGE DE VOTRE REFRIGERATEUR DE JUS DE FRUITS ET D'AYRAN

Choix du Lieu d'Installation

L'environnement du bon fonctionnement de votre produit est très important. Lors du choix de l'environnement de fonctionnement,

- Ne mettez pas votre produit à l'extérieur de façon à être exposé à l'air libre (dans une rue, au bord de l'avenue etc)
- Placez-le au moins à une distance d'(1) mètre des sources de chaleur (poêles, radiateurs, chauffages électriques etc.) (Dessin 4)
- Ne le placez pas en face des bouches des climatiseurs, sous les ventilateurs et directement devant les portes et les fenêtres. (Dessin 5)
- Ne l'exposez pas à la lumière directe du soleil. Le fait que la lumière solaire arrive sur la vitre de votre réfrigérateur augmentera le taux de travail. Ce qui veut dire que la consommation en énergie augmentera.
- Pour que la section du compresseur de votre produit fonctionne correctement, il faut impérativement que l'entrée et la sortie d'air soient aménagées confortablement et librement.
- Lorsque vous approchez votre produit du mur, assurez-vous qu'il reste un espace libre de 150 mm (15 cm) entre l'arrière de votre réfrigérateur et le mur.

ATTENTION!



Dans des environnements à humidité élevée, contre le danger de débordement des eaux d'évacuation, prenez soin à ce que le sol et le mur de la section d'emplacement de votre produit ne soient pas être endommagés par les effets de l'eau.

Lors des montages réalisés par le Service Agréé Uğur ; celui-ci doit informer le consommateur sur le lieu convenable pour le montage et fera une suggestion, toutefois la décision finale concernant le lieu du montage incombera le consommateur. Ce processus sera inscrit sur le formulaire de service de montage concerné, par le Service Agréé Uğur. Dans le cas où des dommages d'origine de ce lieu choisi sur la décision finale du consommateur apparaissent, toute la responsabilité appartiendra au consommateur.

Respectez les mesures suivantes lors du choix du lieu d'installation.

Votre produit donne la meilleure performance de refroidissement selon les classes de climats dans des conditions indiquées dans le tableau ci-dessous. Pour cette raison surveillez que l'environnement de fonctionnement de votre produit soit dans ces fourchettes de températures.

FR

Produits commerciaux :

Classe du climat	Intervalle de température	Humidité
Classe 3	16°C à 25°C	60% Rh
Classe 4	16°C à 30°C	55% Rh
Classe 5	16°C à 40°C	45% Rh

La classe climatique de votre produit figure sur l'étiquette des spécificités techniques du produit.

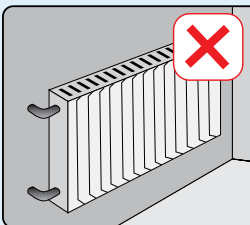
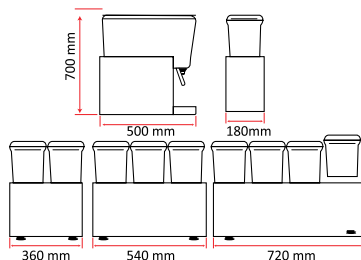

DESSIN 4

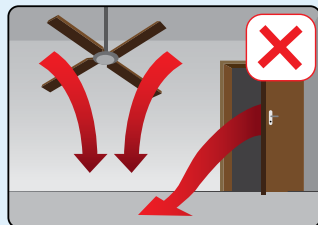

DESSIN 5

C- MONTAGE DE VOTRE REFRIGERATEUR DE JUS DE FRUITS ET D'AYRAN

Emplacement

Les positions d'emplacements probables :

1- Isolé, son arrière contre le mur ; assurez-vous de l'existence d'un espace de 15 mm (15 cm) entre le mur et votre réfrigérateur.

2- Dans un coin ; lorsque vous l'avez installé dans un coin, laissez à l'arrière un espace de 150 mm (15 cm). Vous pouvez adosser contre le mur, la façade côté coin.

Le point le plus important à surveiller pour chaque emplacement est que l'aération du groupe du compresseur ne doit pas être empêchée.

Placez et faites marcher votre produit sur ses pieds ou sur ses roues en évitant toutes inclinaisons.

L'appareil va fonctionner autant mieux que l'aération du groupe du compresseur est confortable.

Installation

Avant l'installation, enlevez et détachez tous les matériels d'emballages et la palette inférieure en bois. (Il est possible qu'il faille soulever votre réfrigérateur pour enlever la palette).

Insérez les pièces de rechange qui se trouvent à l'intérieur de votre produit suivant les instructions de montage. Utilisez uniquement des pièces détachées originales Uğur.

Les pièces détachées qui ne sont pas des originales peuvent constituer un danger pour vous et endommager votre produit.

Installez votre produit à l'endroit que vous souhaitez. Pendant l'installation suivez attentivement les règles d'installation du guide.

Équilibrez votre produit en largeur et en longueur à l'aide d'un niveau à bulle. Exécutez l'opération d'équilibrage à l'aide des pieds réglables qui se trouvent à l'avant en bas. (Dessin 6)

Pour les modèles à roues (en option), après l'installation du produit les freins des roues doivent être verrouillés (en option) ou s'il n'existe pas de freins de roues, il faut s'assurer que l'appareil ne bouge pas.

FR

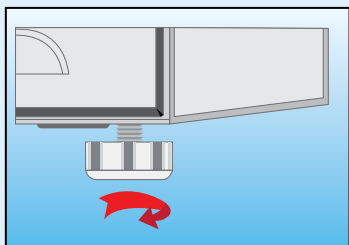

DESSIN 6

C- MONTAGE DE VOTRE REFRIGERATEUR DE JUS DE FRUITS ET D'AYRAN

Règles de Branchements Electriques

Votre produit fonctionnera lorsque vous branchez sa fiche sur la prise du courant tel que c'est indiqué dans le dessin 7.

ATTENTION!

- Il est interdit de brancher la fiche de votre produit à une prise multiple et utiliser une rallonge. (Dessin 8)
- Evitez que les câbles branchés sur le circuit de votre appareil soient en contact avec des surfaces chaudes.

Il faut utiliser absolument une prise avec terre. En outre la prise utilisée doit être résistante à au moins 10-16 A et protégé par un fusible conforme. Faites-vous aider par notre service agréé ou par un électricien compétent concernant les fusibles du circuit auquel votre prise est branchée.

La tension et la fréquence du circuit doivent être identiques aux valeurs indiquées sur l'étiquette située dans la partie interne de votre produit. Si votre tension du circuit est très en dessous ou très au-dessus de la valeur indiquée, réglez la tension impérativement à l'aide d'un régulateur de voltage. Concernant ce sujet vous pouvez vous renseigner auprès d'un électricien compétent.

Evitez de mettre le câble de votre produit sur des passages fréquentés. Cette situation peut causer votre blessure et endommager votre réfrigérateur. (Dessin 9)

FR

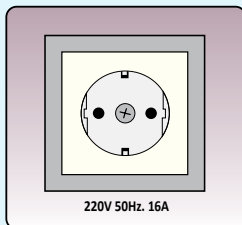

DESSIN 7

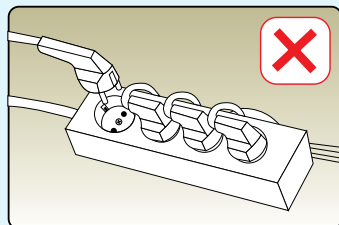

DESSIN 8

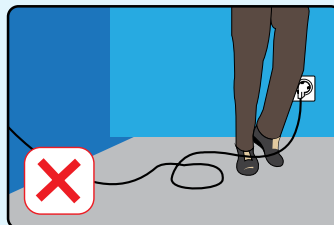

DESSIN 9

D- UTILISATION DE VOTRE REFRIGERATEUR DE JUS DE FRUITS ET D'AYRAN

Mise en route

ATTENTION!

- Ce guide est valable pour de nombreux modèles d'appareils. Le contenu des équipements des modèles peut être différent. Les dessins peuvent également être différents.
- Avant la première mise en marche de votre produit, nettoyez la partie intérieure et l'ensemble des accessoires. (voir la page 17).
- Si votre produit a été excessivement secoué lors du transport et installation, attendez une (1) heure avant de le mettre en marche. Ainsi dans le cas où l'huile du compresseur a atteint le système, retournera à son état initial. Dans le cas contraire vous pouvez endommager le compresseur.
- Branchez la fiche de votre produit uniquement sur une prise de courant alternatif de 220-240V/50 Hz installé conformément aux réglementations. (Dessin 10)

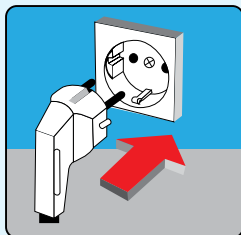

DESSIN 10

Lorsque votre produit commence à fonctionner, vous entendrez un léger bruit de compresseur.

Le panneau avant de votre produit possède un bouton de démarrage qui contrôle le système de refroidissement et un bouton de contrôle d'une pompe ou de mixeur pour chaque récipient de refroidissement.

Concernant les deux boutons, un (1) indique la position ouverte (marche) et zéro (0) la position fermée.

Après avoir positionné le bouton du courant sur un (1) appuyez sur le bouton du récipient. L'accomplissement de ce procédé fait démarrer la pompe et la boisson commence à circuler dans le récipient.

Réglage de la Température Intérieure de Votre Réfrigérateur

Votre produit est muni des thermostats qui contrôlent la température des boissons de chacun des récipients. Chacun des thermostats est réglé dans notre usine pour obtenir la fraîcheur souhaitée. Si vous voulez procéder au réglage des thermostats contactez les Services Agréés Uğur.

FR

D- UTILISATION DE VOTRE REFRIGERATEUR DE JUS DE FRUITS ET D'AYRAN

Chargement des Produits Alimentaires dans votre Réfrigérateur

Vous pouvez charger la boissons que vous souhaitez refroidir jusqu'au niveau de chargement indiqué par une ligne, en soulevant le couvercle supérieur de votre produit.

AVERTISSEMENT!

- Avant d'un quelconque chargement dans votre produit, procédez impérativement au nettoyage des récipients de votre produit tel que c'est indiqué dans ce guide.

Opération de dégivrage

Votre produit ne dispose pas d'une opération particulière pour le dégivrage. Le fonctionnement thermostatique de votre appareil va faire fondre automatiquement l'enneigement formé.

Arrêt de votre produit

Déplacez les aliments qui se trouvaient à l'intérieur du produit à un autre endroit que vous jugerez convenable.

Débranchez la prise de votre produit. (Dessin 11)

Faites le nettoyage de votre produit.

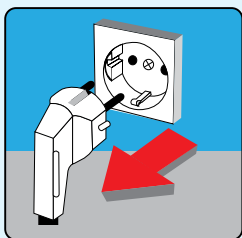

DESSIN 11

AVERTISSEMENT!

Si votre produit en arrêt, va rester dans un endroit fermé :

- Ne couvrez pas votre produit avec des bâches en plastiques. Le plastique ne laissant pas passer l'air, votre produit sentira mauvais et en outre causer de la transpiration.
- Si vous ne laissez pas la porte de votre produit ouverte pendant la conservation, des odeurs peuvent se dégager de l'intérieur.

E- NETTOYAGE, ENTRETIEN ET TRANSPORT DE VOTRE REFRIGERATEUR DE JUS DE FRUITS ET D'AYRAN

NETTOYAGE

Le nettoyage de votre appareil est constitué de deux étapes, nettoyage intérieur et nettoyage extérieur.

Avant de commencer le nettoyage respecter impérativement les consignes ci-dessous.

AVERTISSEMENT!

- Avant chaque nettoyage débranchez la fiche de votre réfrigérateur.
- Pendant le nettoyage et l'entretien, mettez impérativement des gants de protection. Ceci va vous protéger contre les blessures.
- N'utilisez jamais des produits de nettoyage corrosifs et abrasifs (combustible et inflammable, diluants tels qu'essence, solvants, acide). Pour laver n'utilisez jamais de l'eau fluide et pressurisée.
- Votre produit doit être nettoyé quotidiennement. Lisez attentivement cette section concernant le nettoyage de votre produit.
- Dans le cas où le lieu de montage de votre produit est mouillé et humide la peinture extérieure de votre produit peut être endommagée.
- Il convient de le transporter à un endroit plus convenable, sec, dépourvu d'humidité.

Enlevez le récipient avant de commencer le nettoyage de votre produit.

Le retrait du récipient

- Mettez les boutons en position arrêt et débranchez votre produit.
- Enlevez le couvercle du récipient.
- Enlevez la pompe de l'intérieur du récipient en la tournant dans le sens des aiguilles d'une montre.
- Enlevez le tube atomiseur en le tournant.
- Enlevez la goupille du boîtier de pompe en enlevant la tige qui maintient l'hélice de la pompe.
- Soulevez le récipient vide vers le haut. Pour faciliter le retrait du récipient mouillez le dôme métallique refroidisseur situé à l'intérieur.
- Retirez le joint situé sous le récipient.
- Enlevez le joint du robinet en appuyant sur le bouton marqué Push.
- Pour retirer le bras du robinet appuyez sur la pince située sur le raccord entre le robinet et le récipient. Ouvrez le robinet en le tournant vers la gauche.

FR

Repose du récipient

- Installez le bac d'égouttage avec son couvercle.
- Remettez le robinet à sa place.
- Remettez le joint du robinet en appuyant sur le bouton marqué Push et assurez-vous qu'il s'enclenche à son emplacement en le tirant vers le bas.
- Réinstallez la pompe dans le récipient et enclenchez-la à son emplacement en la tournant dans le sens contraire des aiguilles d'une montre.
- Remettez le joint du récipient.
- Installez le récipient à sa place en même temps que le joint autour du dôme et appuyez vers le bas pour l'installer comme il faut. Le fait que le dôme et le joint soient mouillés facilitera le retrait et le repose ?

E- NETTOYAGE, ENTRETIEN ET TRANSPORT DE VOTRE REFRIGERATEUR DE JUS DE FRUITS ET D'AYRAN

Nettoyage intérieur

- Déplacez les boissons qui se trouvaient à l'intérieur du produit à un autre endroit que vous jugerez convenable.
- Pendant le nettoyage et l'entretien mettez impérativement des gants de protection. Ceci va vous protéger contre les blessures
- Enlevez le récipient et ses accessoires de l'intérieur tel que c'est indiqué dans ce guide. N'utilisez jamais de l'eau courante et pressurisée pour le lavage.
- Faites le nettoyage avec un tissu en coton et de l'eau savonneuse tiède ou avec des nettoyants conseillé par Uğur Soğutma A.Ş. Utilisez une brosse pour un nettoyage efficace du tube.
- Essuyez avec un tissu en coton sec. Les produits qui ne sont pas essuyés risquent de noircir avec le temps.
- Assurez-vous qu'après le nettoyage il ne reste aucune section mouillée ou humide dans la partie interne.

Nettoyage extérieur

- Faites le nettoyage avec un tissu en coton et de l'eau savonneuse tiède.
- Pendant le nettoyage, empêchez que l'eau entre dans le panneau de contrôle avant et à l'intérieur de votre produit (dans le corps).

Entretien

- Ce produit ne nécessite pas d'entretien périodique

SUGGESTION

Pour le nettoyage intérieur et extérieur de votre produit vous pouvez utiliser des produits de nettoyage de marque Uğur que vous pouvez vous procurer auprès des Services Agréés Uğur.

E- NETTOYAGE, ENTRETIEN ET TRANSPORT DE VOTRE REFRIGERATEUR DE JUS DE FRUITS ET D'AYRAN

Transport de votre produit

Retirez la fiche de votre produit de la prise avec terre.

Transportez votre produit dans la position d'utilisation normale. Ne le transportez pas en position horizontale, verticale, couchée ou avec le couvercle ouvert.

Protégez votre produit contre les chocs pendant le transport. Ne transportez pas votre produit lorsque sa fiche est branchée ou lorsqu'il est plein.

Pour éviter de causer un accident quelconque ou endommager votre produit en le faisant tomber ou glisser lors du transport, fixez votre produit au véhicule du transport.

NOTE

Si vous n'allez utiliser votre produit attention aux points suivants.

Si vous n'allez pas l'utiliser pendant longtemps et vous voulez éteindre votre produit: Videz votre appareil.

Débranchez le câble électrique de la prise.

Appliquez les étapes de nettoyage intérieur indiquées dans ce guide.

Essayez correctement l'intérieur du produit. Des noircissements peuvent apparaître dans le produit non essuyé.

Laissez la porte de votre produit ouverte.

Ürününüzün kapağını açık bırakınız.

FR

Panne

Les pannes et leurs solutions indiquées dans cette partie sont du genre à pouvoir solutionner facilement, sinon consultez impérativement le Service Agréé Uğur.

In order NOTE to cause any accident or for preventing the product to get damaged by falling or sliding, secure your product to the vehicle during the transportation.

AVERTISSEMENT!

- L'intervention nécessaire pour toutes sortes de pannes survenues dans votre produit doit être faite par le Service Agréé Uğur.

Une intervention de votre part peut causer des dommages pour vous-mêmes, votre employé ou votre client, priver votre produit des garanties, causer des dommages matériels (incendie etc.).

- En cas de panne contactez les Services Clientèle Uğur ou le Service Agréé Uğur.

Panne	Solutions probables	Conclusion
L'appareil ne marche pas;	Le fusible a pu sauter. La fiche n'est pas branchée au courant. Le disjoncteur thermique peut être sauté	Contrôlez le fusible. Branchez la fiche de courant dans une prise conforme telle que c'est indiqué dans ce guide. Attendez un moment.
L'appareil s'arrête immédiatement après le démarrage.	La circulation d'air est insuffisante. Condensateur est très sale. Le voltage présente un déséquilibre.	Trouvez un emplacement conforme aux règles de montage et d'emplacement indiquées dans ce guide. Appelez le service agréé. Contrôlez le voltage.
Le produit ne refroidit pas.	Le moteur du ventilateur ne fonctionne pas. La pompe de circulation ne fonctionne pas.	Appelez le service agréé. Nettoyez le produit tel que c'est indiqué dans le guide.

IT

QUESTO MANUALE COPRE I SEGUENTI MODELLI.

UAM 10	USM 10	USAM 10 +10
UAM 20	USM 20	USAM 20 + 10
UAM 40	USM 40	USAM 20 + 20
UAM 2X10	USM 60	USAM 40 + 20
	USM 80	USAM 60 + 20
	USM 2X10	
	USM 3X10	

IT

INFORMAZIONI

GeGentile Cliente,

Per utilizzare il suo frigorifero di succo di frutta e di ayran più efficiente prodotto e controllato per la qualità con grande cura nella struttura di Uğur Soğutma A.Ş, vi preghiamo di leggere attentamente questo manuale prima di utilizzare il prodotto, conservare come riferimento e utilizzare conformemente alle condizioni previste nel presente manuale.

Nel caso in cui non si utilizza il prodotto in conformità con le linee guida di questo manuale e/o si utilizza in modo non corretto, la nostra Società non è responsabile di eventuali errori.

È può seguire l'attuale versione della manuale d'istruzioni sul nostro sito www.ugur.com.tr

IT



Questo prodotto è fabbricato negli impianti che rispettano l'ambiente. Ha la tecnologia amica dell'ambiente.

Gentile Cliente,

Il prodotto che avete acquistato, è fabbricato utilizzando i materiali senza amianto, formaldeide, cadmio, CFC, e olio di compressori, PCB, PCT durante il periodo di produzione. Il gas utilizzato nel vostro frigorifero di succo di frutta e di ayan è R134a, R404a, R290 e R600a. Questi gas sono in conformità con il protocollo di Kyoto.

Se soddisfa i requisiti del presente manuale e condizioni di utilizzo normale impostato, la vita del vostro frigorifero è di 10 anni.

Il suo frigorifero di succo di frutta e di ayan è adatto alla direttiva WEEE (apparecchiature elettriche elettroniche rifiuti).



IMPORTANTE

Gentile Cliente,

Si prega di fare promozione e il montaggio del vostro frigorifero di succo di frutta e di ayran aperto prodotto con grande cura nell'impianto di Uğur Soğutma A.Ş per i Servizi Autorizzati di Uğur. Se lo fa fare la promozione e il montaggio del vostro frigorifero di succo di frutta e di ayran per un servizio diverso, e avviene malfunzionamento del prodotto, il suo prodotto non è coperto da garanzia.

IT

Gentile Cliente,

I punti da considerare in questo manuale sono riportati nei titoli ATTENZIONE, AVVERTENZA, NOTA e RACCOMANDAZIONI.

Questi titoli sono stati definiti per le sua gravità nel modo seguente; Si prega di leggere con attenzione ciascuno.

Le informazioni indicati in ATTENZIONE, AVVERTENZA, NOTA e RACCOMANDAZIONI in questo manuale sono valide in tutte le tappe del processo di utilizzo del prodotto, compreso il trasporto e il montaggio.

ATTENZIONE!

Contiene le informazioni per prevenire i danni che possono provocare la distruzione del prodotto durante l'uso, lesioni, perdita di vite umane e di proprietà.

AVVERTENZA!

Contiene le informazioni per evitare errori che possono causare le ridotte de prestazione o il fallimento del prodotto in uso.

NOTA

Contiene le informazioni descrittive durante l'uso.

RACCOMANDAZIONI

Contiene consigli che possono essere utili per l'utilizzo del prodotto.

IT

NOTA

In caso di guasto, si prega di mettere in contatto con il nostro Call Center o Centro di Assistenza Autorizzato Uğur più vicino o il nostro Servizio Clienti per informazioni. Il numero del nostro Servizio di Assistenza Cliente è sull'ultima pagina del manuale d'uso.

In caso del malfunzionamento del suo frigorifero, le misure riguardanti i prodotti alimentari sono a discrezione del consumatore. La nostra azienda non è responsabile per il deterioramento degli alimenti a causa di un malfunzionamento o uso improprio.

I nostri prodotti sono stati progettati e realizzati allo scopo di raffreddamento, la presentazione e la conservazione di tutti i tipi di bevande analcoliche, origine animale come latte e ayran, non fibrose liquidi succhi di frutta, sorbetto di frutta a base di polvere, succo di frutta concentrato. La nostra azienda non è responsabile per i danni che possono verificarsi nei prodotti utilizzati per scopi diversi.

CONTENUTI

A - Operazioni necessarie prima di utilizzare il vostro frigorifero di succo di frutta e di ayran e avvertimenti di sicurezza.

B - Visione generale del vostro prodotto e specificazioni

C - Montaggio del vostro frigorifero di succo di frutta e di ayran

Scelta del luogo d'installazione

Collocamento

Installazione

Regole di collegamento elettrico

D - Uso del vostro frigorifero di succo di frutta e di ayran

Funzionamento

Regolazione della temperatura interna del vostro prodotto

Carico degli alimenti nel vostro prodotto

Sbrinamento (scongelamento)

Accendere il vostro prodotto

E - Pulizia, manutenzione e trasporto del frigorifero di succo di frutta e di ayran

Pulizia

Rimuovere la ciotola

Assemblaggio della ciotola

Pulizia interna

Pulizia esterna

Trasporto del vostro prodotto

F - Cose da fare prima di chiamare il servizio autorizzato

Malfunzionamento

IT

A- OPERAZIONI DA FARE PRIMA DI USARE IL FRIGORIFERO DI SUCCO DI FRUTTA E DI AYRAN

ATTENZIONE!

- Non mettere il prodotto in un luogo in cui prende luce solare diretta o cucina, riscaldamento, forno, piano cottura, e fonti di calore radiante ad infrarossi. In caso contrario, potrebbe causare una diminuzione delle prestazioni del prodotto, danneggiamento e la distruzione del loro prodotto. (Figura 1)
- Il suo prodotto è stato regolato sulla base di 220-240 volt, 50 Hz. L'uso di tensioni diverse può danneggiare il frigorifero e provocare un incendio. (Figura 2)
- L'impianto elettrico deve essere compatibile con la legislazione nazionale. (Figura 3)
- Per evitare il rischio di scosse elettriche e incendi, l'impianto elettrico deve avere relè di corrente di fuga e fusibili.
- Quando si utilizza senza messa a terra, la nostra azienda non è responsabile per malfunzionamenti e danni che possono sorgere.
- Mettere il suo prodotto in un luogo dove non c'è nessun'umidità e circolazione dell'aria non è ostacolo.
- Prima del primo utilizzo, pulire l'interno del prodotto. (Vedere a pagina 17).
- Attendere un (1) ora senza muoversi dopo aver piazzato il prodotto prima dell'uso.
- Se il frigorifero è collocato in condizioni molto fredde, periodo di attesa prima deve funzionare almeno due (2) ore.
- In caso di interruzioni di corrente improvvise, staccare la spina del prodotto dalla parete. Per far funzionare di nuovo, collegare il prodotto dopo 20 minuti. L'alta tensione che si produce quando l'elettricità è venuto, può danneggiare il prodotto e causare un incendio.
- Non ammassi animali selvatici e domestici e camminare nel vostro prodotto. Si può danneggiare il prodotto o causare morti e feriti di animali. Gli animali selvatici e domestici possono causare un incendio di danneggiare il sistema elettrico.
- Non porre liquidi caldi e alimenti solidi nel prodotto per rinfrescarlo.
- Il prodotto che si acquista è progettato e costruito per lo scopo di raffreddamento, la presentazione e la conservazione di tutti i tipi di bevande analcoliche, prodotti di origine animale come il latte, ayran, succhi di frutta liquidi non fibrosi, sorbetto di frutta da polvere, succo concentrato. Si prega di non utilizzare per altri scopi.
- Il prodotto è progettato per l'uso in ambienti interni. Non utilizzare il prodotto all'aperto.
- Non collocare i materiali in frigorifero di succo di frutta e di ayran non deve essere raffreddato.
- Non utilizzare per scongelare i cibi surgelati.
- L'installazione del prodotto, il posizionamento, la manutenzione e la pulizia devono essere eseguite come scritto nel manuale. Va contrario alla applicazione manuale. In caso di eventuali danni che possono verificarsi da tale uso, i termini e le condizioni della garanzia del prodotto saranno validi a causa di un errore dell'utente.
- Per evitare che scivoli o si ribalti il prodotto, posizionare il prodotto su una superficie piana, senza pendenza.



FIGURA 1



FIGURA 2



FIGURA 3

A- OPERAZIONI DA FARE PRIMA DI USARE IL FRIGORIFERO DI SUCCO DI FRUTTA E DI AYRAN

ATTENZIONE!

- Utilizzare il prodotto solo in posizione di impiego.
- Non esporre il prodotto alla luce solare diretta.
- Per proteggere il prodotto da eventuali danni, trasportati e conservati nel normale utilizzo. In caso contrario, il risultato sarà la perdita della garanzia.

NOT

In caso di difetto del prodotto, le misure relative al cibo contenuto nel prodotto è interamente a discrezione del consumatore. A causa di un malfunzionamento o il guasto di utente, la nostra Società non è responsabile per il deterioramento degli alimenti.

Il prodotto che si acquista è progettato e costruito per lo scopo di raffreddamento, la presentazione e la conservazione di tutti i tipi di bevande analcoliche, prodotti di origine animale come il latte, ayran, succhi di frutta liquidi non fibrosi, sorbetto di frutta da polvere, succo concentrato. La nostra azienda non è responsabile per i danni derivanti dall'utilizzo per altri scopi.

Controllare il prodotto che ha acquisto quando riceve, se c'è eventuale fallimento. Se non vi è alcun danno, contattare il proprio rivenditore entro 24 ore.

Per poter utilizzare il prodotto in modo efficiente e sicuro, leggere attentamente questo manuale prima di utilizzare il prodotto e conservato come fonte di riferimento. È possibile seguire l'attuale versione della guida utente sul nostro sito www.ugur.com.tr o il nostro servizio autorizzato.



È simbolo di classificazione (WEEE) prodotti, con indicazione rifiuti di apparecchiature elettriche ed elettroniche. Di conseguenza, gli utenti devono essere conformi alla Direttiva Europea 2002/96/CE riciclaggio del prodotto per ridurre al minimo l'impatto ambientale.

Quando si vuole buttare via il prodotto, le informazioni necessarie, si prega di contattare la nostra Assistenza Autorizzato Uğur. In questo caso, il dispositivo deve assolutamente essere trasportato in un locale di WEEE da rimuovere.

Le immagini mostrate in questo manuale sono rappresentative e possono variare da modello a modello. Specifiche citati nel presente manuale, in quanto contiene tutte le opzioni, alcune opzioni potrebbero essere carecidas nel vostro prodotto.

IT

ATTENZIONE!

- I prodotti citati in questa guida sono progettati e realizzati in conformità con le norme nazionali e internazionali di sicurezza.
- Impostare la seguente per la gestione sicura dei rifiuti pericolosi e devono essere pagati attenzione.
- Controllare la presa di corrente se opportuno per eseguire il prodotto. Utilizzare il dispositivo con assolutamente messa a terra. Assicurati che il tuo impianto elettrico dell'edificio è appropriato. Non indossare tappi allentati.
- Non utilizzare il prodotto con definitivamente prolunghie e prese multiple.
- Per la sostituzione della lampada, seguire rigorosamente le istruzioni di questa guida. La potenza della lampada da sostituire; è dichiarata sull'etichetta del dispositivo, sull'etichetta sottostante la lampada e in questo manuale. Lampade di canopi devono essere sostituite solo dal Servizio Autorizzato Uğur.
- In illuminazione, sostituzione della lampada deve essere eseguita da un servizio autorizzato di Uğur.
- Se il cavo di alimentazione è danneggiato, la modifica deve essere fatta da Centro di Servizio Autorizzato Uğur.
- Durante il funzionamento del prodotto, se avete domande per il collegamento elettrico, chiamare Servizio di Assistenza Autorizzato Uğur.
- Quando si scollega il prodotto, staccare sempre la spina mantenendo la testa. Non tirare mai il cavo.
- Non rimuovere la copertura esterna di protezione come descritto in questo manuale. È possibile raggiungere le parti elettriche che minacciano la vita a causa della disattivazione.
- Non utilizzare una idropulitrice per la pulizia. La pressione dell'acqua può causare danni ai componenti elettrici.
- Non intervenire il dispositivo direttamente in caso di guasto che possono verificarsi come risultato del sistema elettrico e / o del sistema elettrico che il dispositivo è collegato. Scollegare o spegnere i tagli, tagliando l'alimentazione elettrica e informare il più vicino Servizio Autorizzato Uğur
- Non utilizzare un prodotto danneggiato (ad esempio, danni da trasporto) collegando. Relazione al vostro Servizio Autorizzato di Uğur più vicino.
- Quando si carica il prodotto con bevande, considerare la capacità massima di carico. Non superare la linea di carico è nel prodotto.
- La sostituzione dei componenti elettrici deve essere effettuata da un centro di assistenza autorizzato di Uğur.
- Posizionare il materiale di imballaggio il prodotto in un luogo fuori dalla portata dei bambini. I materiali di imballaggio (plastica, polistirolo, ecc.) Può essere un elemento di pericolo per i bambini.
- Il prodotto acquistato non può essere utilizzato da persone con (visivi, uditivi) o mentali, i bambini e le persone senza esperienza, senza la supervisione di una persona responsabile per la loro disabilità fisiche di sicurezza. I bambini devono essere sorvegliati quando si utilizza il prodotto, e devono garantire che i bambini non giochino con il prodotto.
- Non danneggiare le parti del ciclo di refrigerazione.
- Non utilizzare alcun prodotto/materiale che il produttore sconsiglia all'interno o all'esterno della cabina.
- Assicurarsi che l'intervento sul prodotto sarà effettuata da servizio autorizzato.
- Mentre il prodotto sia collegato e che si muove affatto, non muoverlo.
- Mentre il prodotto è collegato, non eseguire il servizio o operazione di ripristino.
- Non conservare bombolette spray con i esplosivi.
- Seguire rigorosamente le regole del posizionamento del nostro prodotto. La mancata progettare griglia di frigorifero può portare ad un pericolo di incendio.
- Se il prodotto è danneggiato o non funziona correttamente, staccare la spina dalla presa di corrente. Si prega di trasferire il carico in un luogo adatto e contattare il servizio di Assistenza Tecnica Uğur.

AVVERTENZA! 

Si prega di controllare il gas refrigerante indicata sull'etichetta del prodotto.

I seguenti 5 articoli riguardano i prodotti contenenti gas idrocarburi R600 e R290.

Non ostruire i fori di ventilazione nel recinto.

Non utilizzare dispositivi meccanici per accelerare il processo di sbrinamento, non sono raccomandati dal costruttore.

Il sistema di raffreddamento non deve essere danneggiato.

A meno che siano modelli raccomandati dal costruttore, non deve essere usato nel vano dispositivi di conservazione degli alimenti elettrico.

Per ridurre il rischio d'incendi, l'installazione del prodotto deve essere effettuata solo dal Servizio Autorizzato Uğur.

B - ASPETTO GENERALE DEL PRODOTTO

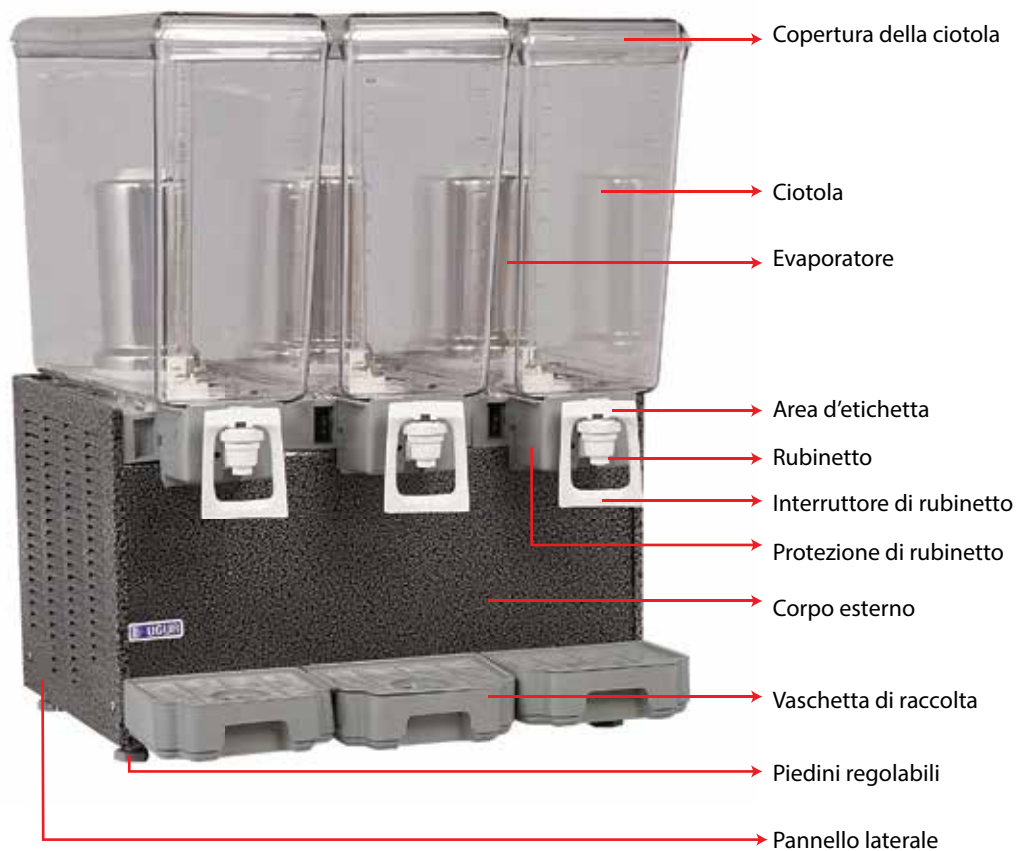

NOTA

In prodotti commerciali, standard di prova consumo di energia è EN23953-2.

Le specifiche del prodotto sono sull'etichetta. Uğur Soğutma A.Ş. si riserva il diritto di modificare le specifiche dei prodotti senza preavviso.

B - ASPETTO GENERALE DEL PRODOTTO

Marca

 **UGUR**

Modello	UAM - USM - USAM				
Scatola trasparente e staccabile	Quantità	1	2	3	4
Classe climatica		4	4	4	4
Intervallo di temperatura	°C	+5 / +10	+5 / +10	+5 / +10	+5 / +10
Tensione	V	230	230	230	230
Frequenza	Hz	50	50	50	50
Volume netto	Lt	20 / 10	40 / 20	60 / 30	80 / 40
Volume netto	Lt	22 / 11	44 / 22	66 / 33	88 / 44
Altezza	mm	705	705	705	705
Larghezza	mm	180	360	500	740
Profondità	mm	500	500	500	500

IT

Scelta del luogo di installazione

Per eseguire il prodotto alla perfezione, l'ambiente di lavoro è molto importante. Selezionando l'ambiente di lavoro,

- Non mettere il prodotto esposto all'aperto in ambiente esterno. (Strade, viali, ecc.)
- Mettere lontano da fonti di calore almeno un (1) metro. (stufa, stufa, stufa elettrica, ecc.) (Figura 4)
- Non porre davanti alla climatizzazione bocca, sotto ventilatore, e la bocca delle porte e delle finestre. (Figura 5)
- Non esporre alla luce diretta del sole. Contatta la luce del sole di vetro del frigorifero aumenta il suo ritmo di lavoro che significa che il consumo di energia aumenterà.
- Per utilizzare la sezione compressore del vostro prodotto in modo sano, l'ingresso e l'uscita deve essere rilassato e sciolto.
- Quando il prodotto sulla parete, assicurarsi che ci sia spazio di 150 mm (15 cm) tra il retro del frigorifero e il muro.

ATTENZIONE!

Contro il pericolo di drenaggio dell'acqua di troppo pieno in luoghi con elevata umidità, assicurarsi che i pavimenti e le pareti nella zona del frigorifero non sia danneggiato dall'acqua.

Nell'assemblea svolta dal Servizio Autorizzato Uğur; Servizio Autorizzato Uğur relazione di servizio sul luogo appropriato per l'installazione, tuttavia, la decisione finale sulla localizzazione della struttura sarà definito dai consumatori. Questo processo sarà specificato sotto forma di servizio di montaggio da Assistenza Autorizzato Uğur. Poiché la decisione finale del consumatore, se il danno si verifica, piuttosto che derivante da responsabilità di prodotto per i danni saranno a carico del consumatore.

Nella scelta del luogo di installazione, si prega di prestare attenzione alle misure di seguito specificate.

Il frigorifero offre le migliori prestazioni di raffreddamento alle condizioni specificate nella tabella sottostante in base al tipo di tempo. Pertanto, assicurarsi che il livello di temperatura dell'ambiente in cui viene utilizzato il frigorifero.

IT

In prodotti commerciali:

Classe climatica	Gamma di temperatura	Umidità
Classe 3	16 ° C e 25 ° C	Umidità relativa 60%
Classe 4	16 ° C e 30 ° C	Umidità relativa 55%
Classe 5	16 ° C e 40 ° C	Umidità relativa 45%

Classe climatica del suo prodotto deve essere incluso in etichetta delle specifiche del prodotto.



FIGURA 4



FIGURA 5

Collocamento

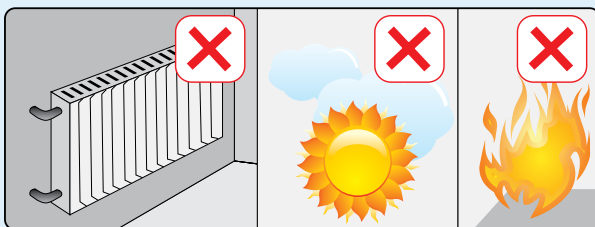
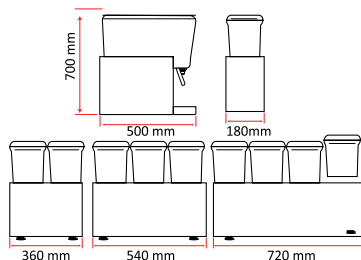
Possibili posizioni di montaggio:

1 - in modo spalle al muro; assicurarsi che ci sia una distanza di 150 mm (15 cm) tra pareti e frigorifero.

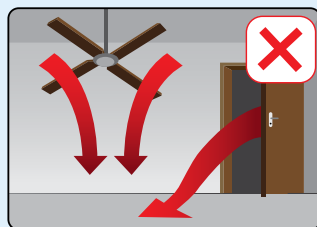
2 - angolo; Quando si mette in un angolo, Assicuratevi che ci sia una distanza di 150 mm (15 cm) dietro. Può sostenere angolo mano contro il muro.

Il più importante per ogni tipo di punto di posizionamento, non è bloccare il gruppo compressore sfiato.

Metti il tuo prodotto senza lasciare inclinazione in piedi o ruote.

Compressore dell'aria condizionata più gruppo viene rilasciato, il dispositivo funziona come più sano.

Installazione

Prima dell'installazione, rimuovere tutti i materiali di imballaggio e pallet in legno prodotto (può essere necessaria sollevamento il suo frigorifero per rimuovere la base del pallet).

Montare i pezzi di ricambio per il prodotto secondo le istruzioni di installazione. Utilizzare solo ricambi originali di Uğur.

Ricambi non originali possono creare rischi per voi e può causare danni al prodotto.

Inserite il vostro prodotto nella regione desiderata. Seguire le regole descritte nel manuale durante il posizionamento.

Metti il bilanciamento del vostro prodotto, lateralmente e in profondità attraverso un livello. Chiedi l'equilibrio con l'aiuto dei piedini regolabili nella parte anteriore del vostro frigorifero. (Figura 6)

Nei modelli di ruote (opzionale), dopo l'inserimento di prodotti, ruote freni (opzionale) devono essere assicurati o se non c'è freno, il dispositivo deve essere garantito per essere sfrattati.

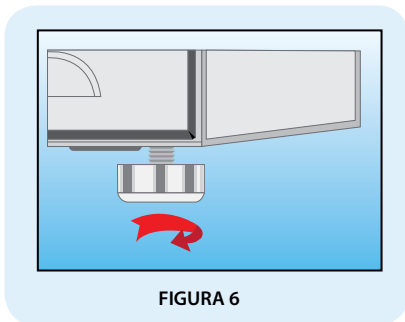

Elettrici di cablaggio standard

Il prodotto funziona quando collegato ad una spina, come mostrato in Figura 7.

ATTENZIONE!

- E' vietato collegare il prodotto a una presa multipla, e utilizzare prolunghe. (Figura 8)
- Questo prodotto non ha un interruttore on e off.

Utilizzare una presa con collegamento a terra. La presa deve essere resistente almeno al 10-16 A e deve essere protetta da un fusibile. Ottiene l'aiuto del nostro ufficio tecnico e qualificato per il fusibile di essere sulla elettricista di rete.

Tensione e la frequenza di rete deve essere lo stesso valore attribuito sull'etichetta del prodotto. Se la tensione di rete è superiore o inferiore al valore specificato, fornisce la tensione desiderata con il regolatore di tensione. Su questo tema, è possibile ottenere aiuto da un elettricista qualificato.

Non posizionare il prodotto nel passante. Questa condizione può causare lesioni e danni al vostro frigorifero. (Figura 9)



FIGURA 7



FIGURA 8

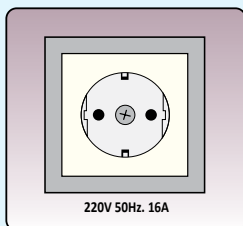

FIGURA 9

Funzionamento

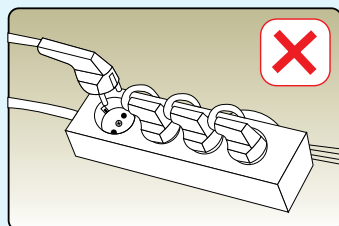
ATTENZIONE!

- Questo manuale si applica a molti modelli di dispositivi. Proprietà dei modelli possono variare. Le foto possono essere diverse.
- Prima di eseguire il prodotto per la prima volta, pulire l'interno e tutti gli accessori. (Vedere a pagina 17).
- Se il prodotto è stata scossa durante il trasporto e il posizionamento, in attesa di essere raffreddato (1) ora senza correre. Così, se l'olio nel compressore è infetto, di nuovo. Se funziona senza prestare attenzione a questa situazione, si può danneggiare il compressore.
- Collegare il prodotto a una presa stabilita in conformità delle norme, ha solo 220-240V/50 corrente Hz alternata. (Figura 10)

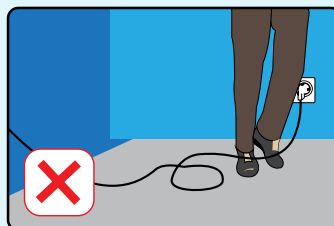

FIGURA 10

Quando il prodotto funziona, si sente il rumore del compressore.

Sul pannello anteriore del prodotto, c'è un pulsante che controlla il raffreddamento del sistema operativo e un pulsante che controlla una pompa o ciotola miscelatore per ciascun raffreddamento.

In entrambi gli interruttori, uno (1) mostra la posizione ON (marcia) zero (0) indica la posizione di spegnimento (arresto)

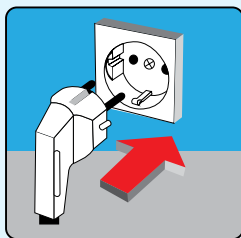
Dopo il tasto assume la posizione di un (1), premere il pulsante ciotola. Poi la pompa è in funzione e la bevande inizia a riciclare nel contenitore.

IT

Impostare la temperatura interna del vostro prodotto

C'è un termostato che controlla la temperatura della bevanda in ciascuna ciotola del prodotto. Ogni termostato è impostato in fabbrica per ottenere la freschezza desiderata. Per regolare il termostato, vedere assistenza autorizzata di Uğur

Imbottitura cibo nel vostro prodotto

È possibile caricare il vostro prodotto per essere bevande raffreddate, sollevando il coperchio superiore fino a quando la linea di carico specificato.

AVVERTENZA!

- Prima di caricare il prodotto, pulire la ciotola del vostro prodotto, come specificato in questo manuale.

Sbrinamento

Il prodotto non ha scongelamento speciale. Il vostro dispositivo si scioglierà automaticamente neve utilizzando un termostato.

Accendere il prodotto

- Mettere il cibo nel vostro prodotto in una zona dove meglio credono.

Togliere il tappo dal potere del loro prodotto. (Figura 11)

Pulire il prodotto.



FIGURA 11

AVVERTENZA!

Dopo aver chiuso il prodotto, se siete in un ambiente chiuso:

- Non coprire il prodotto con involucro di plastica. Come la plastica è stretto, perché l'odore del prodotto e anche causare sudorazione. Come risultato della sudorazione, si può verificare corrosione.
- Nel caso in cui tiene il vostro prodotto in un modo che apre la porta, si può verificare l'odore.

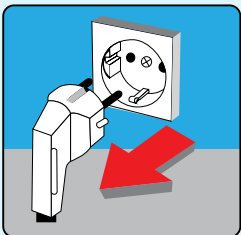
E - PULIZIA, MANUTENZIONE E TRASPORTI FRIGORIFERO DI SUCCO DI FRUTTA E AYRAN

PULIZIA

Pulizia del dispositivo è costituito da due fasi, la pulizia interna e la pulizia esterna.

Prima di iniziare la pulizia, assicurarsi di osservare le seguenti precauzioni.

AVVERTENZA!

- Scollegare sempre il dispositivo prima di pulirlo.
- Durante la pulizia e la manutenzione, utilizzare guanti protettivi. Questo vi proteggerà da un infortunio.
- Non usare materiali di pulizia, come materiali di pulizia domestici e abrasivi e traccianti (detergenti, detergenti di superficie, benzina, diluenti per vernici, acidi, infiammabili, solventi). Non usare mai acqua per lavare sotto pressione.
- Il prodotto deve essere pulito ogni giorno. Per pulire il prodotto, leggere questa sezione.
- Se il luogo in cui il prodotto è montato bagnato, la vernice esterna del prodotto può essere danneggiato.
- Deve essere trasportati in un luogo migliore dove c'è umidità

Prima di iniziare a pulire il prodotto, rimuovere la ciotola del prodotto.

Rimuovere la ciotola

- Ruotare le manopole in posizione spento e scollegare il prodotto.
- Togliere il coperchio della ciotola.
- Rimuovere la pompa in ciotola girando senso orario
- Rimuovere il tubo di spruzzo ruotando il tubo
- Rimuovere il perno che lega la elica della pompa, rimuovere il perno dal corpo della pompa.
- Sollevare la ciotola vuota. Per rimuovere facilmente la ciotola, umidificare cupola metallica refrigerante.
- Rimuovere la guarnizione sul fondo della cupola.
- Premere il pulsante Push per dissigliare il giunto del rubinetto
- Per rimuovere la maniglia del rubinetto, premere il fermo sul legame tra la ciotola e il rubinetto. Chiudere il rubinetto e girare a sinistra.

Montaggio della ciotola

- Montare la vaschetta di raccolta con coperchio.
- Montare il rubinetto in posizione
- Premendo il pulsante di bordo montato rubinetto e tirando verso il basso e completamente assicurato.
- Montare la pompa al suo posto e inserire nella ciotola, ruotarla in senso antiorario.
- Montare la guarnizione della vaschetta.
- Posizionare la ciotola in posizione con la guarnizione intorno alla cupola e spingere con forza a posto. Se la cupola e la scheda è bagnato, è più facile da inserire e rimuovere.

IT

E - PULIZIA, MANUTENZIONE E TRASPORTI FRIGORIFERO DI SUCCO DI FRUTTA E AYRAN

La pulizia interna

- Collocare le bevande posto all'interno il vostro prodotto in una zona adatta.
- Indossare guanti protettivi durante la pulizia e la manutenzione. Questo vi proteggerà da un infortunio.
- Rimuovere la ciotola e pezzi accessori come specificato in questo manuale. Non usare mai una idropulitrice e fluido per lavare.
- Rendere il processo di pulizia con un panno e acqua tiepida con sapone neutro o cotone con un detergente consigliato da Uğur Sogutma A.Ş. Utilizzare un pennello per pulire il tubo
- Asciugare con un panno di cotone asciutto. I prodotti non secca può scurirsi.
- Dopo la pulizia, assicurarsi di non lasciare bagnato o umido nella regione interna.

Esterno di pulizia

- Si prega di pulire con un panno di cotone e acqua calda.
- Evitare di perdita nel pannello frontale e prodotto del controllo interno (in corpo) durante la pulizia.

Manutenzione

- Questo prodotto non necessita di manutenzione periodica.

IT

RACCOMANDAZIONI

È possibile utilizzare prodotti di pulizia marchio Uğur per la pulizia interna ed esterna della macchina per ottenere l'Autorizzato Servizi Uğur.

E - PULIZIA, MANUTENZIONE E TRASPORTI FRIGORIFERO DI SUCCO DI FRUTTA E AYRAN

Trasportare il vostro prodotto

Togliere il tappo del prodotto da terra.

Spostare il vostro prodotto nella normale posizione di funzionamento. Non spostare verticalmente, orizzontalmente o coprire in posizione aperta.

Proteggere il vostro prodotto da urti durante il trasporto. Non spostare il vostro prodotto collegato o riempito.

Al fine di non causare alcun incidente o caduta o scivolamento del prodotto durante il trasporto per evitare danni al telaio, fissare il vostro prodotto.

NOTA

Se non si utilizza il vostro prodotto, si prega di prestare attenzione ai seguenti elementi.

Se non si utilizza il vostro prodotto a lungo termine e se si vuole chiudere il tuo prodotto:

Svuotare il vostro prodotto

Scollegare il cavo di alimentazione.

Segui passi di pulizia interna specificati nel presente documento.

Asciugare l'interno del prodotto completamente. I prodotti non secca può scurirsi.

Si prega di lasciare il vostro prodotto porta aperta.

IT

Malfunzionamento

Fallimenti e le loro soluzioni indicate in questa sezione sono quelli che possono essere facilmente risolti se questi suggerimenti non risolvono il problema, contattare il Servizio Autorizzato Uğur.

In order not to cause any accident or for preventing the product to get damaged by falling or sliding, secure your product to the vehicle during the transportation.

AVVERTENZA!

- Qualsiasi malfunzionamento del prodotto deve essere utilizzato sostenute dal Servizio Autorizzato Uğur.

Il suo intervento può danneggiare voi, i vostri collaboratori o ai vostri clienti, potete lasciare il vostro prodotto fuori garanzia, può portare a danni (incendio, ecc.)

- In caso di guasto, consultare il nostro Centro assistenza clienti o di Assistenza Autorizzato Uğur.

Malfunzionamento	Possibili soluzioni	Risultato
L'apparecchio non funziona.	Si può saltare il fusibile. La spina non è inserita. Si può saltare termico	Controllare il fusibile. Inserire in una presa di corrente compatibile specificato in questo manuale. Aspetta un po'.
Dopo che il dispositivo inizia la corsa, si ferma immediatamente.	C'è un flusso d'aria sufficiente. Condensatore è molto sporco. C'è uno squilibrio di tensione.	Protezione di un luogo in conformità delle norme specificate di montaggio e di posizionamento in questa guida. Chiamare un servizio autorizzato. Controllare la tensione
Il prodotto non raffredda	Il motore del ventilatore non funziona. Pompa di circolazione non funziona.	Chiamare un servizio autorizzato. Pulire il prodotto come specificato in questa guida.

ES

ESTE MANUAL INCLUYE LOS MODELOS SIGUIENTES.

UAM 10	USM 10	USAM 10 +10
UAM 20	USM 20	USAM 20 + 10
UAM 40	USM 40	USAM 20 + 20
UAM 2X10	USM 60	USAM 40 + 20
	USM 80	USAM 60 + 20
	USM 2X10	
	USM 3X10	

ES

INFORMACIÓN

Estimado cliente,

Para usar más eficiente su refrigerador de jugo de fruta u de ayran producido y controlado para la calidad con gran cuidado en las instalaciones de Ugur Soğutma A.Ş, le aconsejamos que lea con cuidado este manual antes de comenzar el uso de su producto, mantiene como una referencia y use de acuerdo con las condiciones de uso indicadas en este manual.

En caso de que no utilice su producto de acuerdo con las directrices indicadas en este manual y/o utilice incorrectamente, nuestra Empresa no es responsable de cualquier error de uso de su producto.

Puede seguir la versión actual de la guía del usuario en nuestro sitio web www.ugur.com.tr

ES



Este producto se fabrica en las instalaciones respetuosas con el medio ambiente. Tiene la tecnología respetuosa del medio ambiente.

Estimado cliente,

El producto que ha comprado, se produce utilizando los materiales sin amianto, formaldehído, cadmio y CFC, y óleo de compresor exento de PCB, PCT durante el período de producción. El gas utilizado en su refrigerador de jugo de fruta u de ayran es R134a, R404a, R290 y R600a. Estos gases son conforme al Protocolo de Kyoto.

En caso de que cumple con los requisitos contemplados en este manual y establecer las condiciones de uso normal, la vida de su refrigerador es 10 años.

ES

Su refrigerador de jugo de fruta u de ayran es adecuado a la Directiva RAEE (Residuos de Aparatos Eléctricos Electrónicos).



IMPORTANTE

Estimado cliente,

Haga realizar la promoción y el montaje de su refrigerador de jugo de fruta u de ayran producido con gran cuidado en las instalaciones de Ugur Soğutma A.Ş, por los Servicios Autorizados de Ugur. En caso de que hace realizar la promoción e la instalación de su refrigerador de jugo de fruta u de ayran por un Servicio diferente, y ocurre mal funcionamiento y su producto no está cubierto por la garantía.

ES

Estimado cliente,

Los puntos que deben considerarse en este manual se indican en los títulos PELIGRO, AVISO, NOTA y RECOMENDACIONES.

Estos títulos han sido definidos por la gravedad en la siguiente manera; Le rogamos que lea cuidadosamente cada uno.

Las informaciones especificadas bajo PELIGRO, AVISO, NOTA y RECOMENDACIONES en este manual son validos en todas las etapas a lo largo del proceso de uso de del producto, incluyendo el transporte y la instalación.

PELIGRO!

Contiene las informaciones para evitar los daños graves que pueden resultar en la destrucción del producto durante su uso, lesión, la pérdida de vidas y bienes.

AVISO!

Contiene las informaciones para evitar los errores que pueden causar la reducción del rendimiento o el fallo de su producto durante su uso.

NOTA

Contiene las informaciones descriptivas durante el uso.

RECOMENDACIONES

Contiene las recomendaciones que pueden ser útiles en el uso del producto.

ES

NOTA

En caso de cualquier fallo, por favor póngase en contacto con nuestro Centro de Llamadas o nuestro Servicio Autorizado más cercano, o nuestro Centro de Atención al Cliente para obtener información. El número de nuestro Centro de Servicio al Cliente es en la última página de la guía del usuario.

En caso de mal funcionamiento en su refrigerador, las medidas relativas a los alimentos son en la discreción del consumidor. Nuestra Empresa no es responsable del deterioro de los alimentos debido a un error de funcionamiento o del uso defectuoso.

Nuestros productos se han diseñados y fabricados con el propósito de refrigeración, de presentación y almacenamiento de todo tipo de refrescos, bebidas de origen animal como leche, y ayran, jugos de frutas líquidos no fibrosos, sorbete de frutas obtenidos a partir de polvo, jugo concentrado. Nuestra empresa no se hace responsable por daños y perjuicios que pueden ocurrir en los productos utilizados para fines distintos.

TABLA DE CONTENIDO

A Operaciones necesarias antes de utilizar su refrigerador de jugo de fruta y de ayran y advertencias de seguridad

B Visión general de su producto y especificaciones

C Montaje de su refrigerador de jugo de fruta y de ayran

Selección del lugar de instalación

Colocación

Instalación

Reglas de conexión eléctrica

D Uso de su refrigerador de jugo de fruta y de ayran

Funcionamiento

Ajuste de la temperatura interna de su producto

La carga de los alimentos en su producto

Proceso de descongelación

Apague el producto

E Limpieza, mantenimiento y transporte del refrigerador de jugo de fruta y de ayran

Limpieza

Quitar del bol

Montaje del bol

Limpieza interna

Limpieza exterior

Transporte de su producto

F Cosas a hacer antes de llamar al servicio técnico autorizado

Mal Funcionamiento

ES

A- OPERACIONES A HACER ANTES DE USAR SU REFRIGERADOR DE JUGO DE FRUTA Y DE AYRAN

PELIGRO!

- No ponga su producto en un lugar donde lleva la luz solar directa o una cocina, calentador, horno, estufa, y las fuentes de calor radiante infrarrojo. De lo contrario, puede causar a disminuir el rendimiento del producto, los daños y la destrucción de su producto. (Imagen 1)
- Su producto se ha establecido sobre la base de 220 a 240 voltios, 50 Hz de alimentación de red. El uso de diferentes tensiones de su refrigerador de jugo de fruta y de ayran puede dañarlo y causar un incendio. (Imagen 2)
- Las instalaciones eléctricas deben ser compatibles con la normativa nacional. (Imagen 3)
- Para evitar los riesgos de descargas eléctricas e de incendio, la instalación eléctrica debe tener relé de fugas y fusibles.
- En caso de uso sin conexión a tierra, nuestra empresa no se hace responsable por el mal funcionamiento y daños que pueden surgir.
- Ponga su producto en un lugar sin humedad y donde la circulación del aire no es obstáculo.
- Antes del primer uso, limpie el interior de su producto.
- Espere una (1) hora sin mover después de poner su producto y antes de utilizar.
- Si su refrigerador de jugo de fruta y de ayran se instala en las condiciones muy frías, período de espera antes de operar debe al menos dos (2).
- En caso de los apagones repentinos, quitar el enchufe de su producto de la toma. Para operar de nuevo, conecte su producto después de 20 minutos. La alta tensión que se produce cuando la electricidad llegó, puede dañar el producto y causar un incendio.
- No permite los animales salvajes y domésticos entrar y pasear en su producto. Puede dañar el producto o causar muertes y lesiones de los animales. Los animales salvajes y domésticos pueden causar un incendio dañando la instalación eléctrica.
- No coloque los líquidos calientes y alimentos sólidos en el producto para frescor.
- El producto que compra está diseñado y fabricado con el propósito de refrigeración, de presentación y almacenamiento de todo tipo de refrescos, bebidas de origen animal como leche, y ayran, jugos de frutas líquidos no fibrosos, sorbete de frutas obtenidos a partir de polvo, jugo concentrado. Por favor, no use para otros fines.
- El producto ha sido diseñado para ser usado en lugares interiores. No use el producto en el exterior.
- No coloque los líquidos y materiales en el refrigerador de jugo de fruta y de ayran que no deben ser enfriados.
- No utilice el producto para la descongelación de los alimentos congelados.
- La instalación del producto, su colocación, mantenimiento y limpieza deben realizarse como está escrito en el manual. No hace una aplicación contraria al manual. En caso de cualquier daño que pueda ocurrir del tal uso, los términos y condiciones de la garantía de producto serán inválidos debido a un error del usuario.
- Para evitar que se deslice o vuelque su producto, coloque su producto sobre una superficie plana y sin pendiente.



IMAGEN 1



IMAGEN 2



IMAGEN 3

ES

A- OPERACIONES A HACER ANTES DE USAR SU REFRIGERADOR DE JUGO DE FRUTA Y DE AYRAN

PELIGRO!

- Utilice el producto sólo en la posición de uso.
- No exponga el producto a la luz solar directa.
- Para proteger el producto contra los daños, transporta y almacena en el uso normal. De lo contrario, dará lugar a la pérdida de la garantía.

NOTA

En caso de cualquier fallo en el producto, tomar las medidas relacionadas con los alimentos contenidos en el producto está completamente dentro de la discreción del consumidor. Debido a un error de funcionamiento defectuoso o de usuario, nuestra Empresa no es responsable del deterioro de los alimentos.

El producto que compra está diseñado y fabricado con el propósito de refrigeración, de presentación y almacenamiento de todo tipo de refrescos, bebidas de origen animal como leche, y ayran, jugos de frutas líquidos no fibrosos, sorbete de frutas obtenidos a partir de polvo, jugo concentrado. Nuestra empresa no se hace responsable por los daños que se produzcan del uso para fines distintos.

Verificar el producto que compra cuando recibe si hay algún fracaso. Si hay algún daño, póngase en contacto con su distribuidor dentro de las 24 horas.

Para poder utilizar su producto de manera eficiente y segura, por favor, lea cuidadosamente este manual antes de comenzar a utilizar el producto y mantenga como fuente de referencia. Puede seguir la versión actual de la guía del usuario en nuestro sitio web www.ugur.com.tr o nuestro servicio técnico autorizado.



Se encuentra símbolo de la clasificación (WEEE/RAEE) en este producto indicando los residuos de aparatos eléctricos y electrónicos. En consecuencia, los usuarios deben cumplir con la Directiva Europea 2002/96/EC reciclado del producto para minimizar el impacto ambiental.

Cuando desee tirar su producto a la basura, para conocer la información necesaria, por favor contacte a nuestro Servicio Autorizado de Uğur. En este caso, el dispositivo debe ser transportado definitivamente a una organización local AEEE/WEEE para eliminar.

Las imágenes mostradas en este manual son representativas y pueden variar de modelo a modelo. Las especificaciones mencionadas en este manual, ya que contiene todas las opciones, algunas opciones pueden ser carecidas en su producto.

ES

A- PRECAUCIONES DE SEGURIDAD

PELIGRO!

- Los productos mencionados en esta guía, son diseñados y se fabrican de acuerdo con las normas nacionales e internacionales de seguridad.
- Establece lo siguiente para el manejo seguro de residuos peligrosos y se debe prestar atención.
- Compruebe por favor la toma de corriente, si es apropiada para funcionar su producto. Utilice su dispositivo absolutamente con salida a tierra. Asegúrese de que su instalación eléctrica del inmueble es apropiada. No utilice enchufes sueltas.
- No utilice su producto definitivamente con cables de extensión o tomas múltiples.
- En el cambio de la lámpara, siga estrictamente las instrucciones de esta guía. La potencia de la lámpara a ser reemplazada; es declarada en la etiqueta del dispositivo, en la etiqueta debajo de la lámpara y en este manual. Lámparas de Canopy sólo deben reemplazarse por el Servicio Autorizado de Uğur.
- En la iluminación, la sustitución de la lámpara debe ser realizada por el Servicio Autorizado de Uğur.
- Si el cable de alimentación está dañado, el cambio debe ser realizado por el Servicio Técnico Autorizado de Uğur.
- Durante el funcionamiento de su producto, si tiene alguna duda para la conexión eléctrica, llame al Servicio Autorizado de Uğur.
- Cuando desenchufe el cable de su producto, tirar del enchufe manteniendo siempre la cabeza. Nunca tire del cable.
- No saque la cubierta de protección externa de modo que se describe en este manual. Puede llegar a las piezas eléctricas que amenazan la vida como resultado de de desmantelamiento.
- No utilice agua a presión para limpiar. El agua a presión puede causar los daños a los componentes eléctricos.
- No intervenga al dispositivo directamente en caso de cualquier falta que puede se producir como resultado del sistema eléctrico y/o de la instalación eléctrica que el dispositivo está conectado. Desconectando o apagando los recortes, cortar la corriente eléctrica y informar al Servicio Autorizado Uğur más cercano.
- No funcione un producto dañado (por ejemplo, daños de transporte) enchufando. Notificar a su servicio autorizado de Uğur más cercano.
- Cuando carga el producto con los bebidas, considera la capacidad de carga máxima. No exceda la línea de carga que se encuentra en el producto.
- El repuesto de los componentes eléctricos debe ser realizado por un servicio técnico autorizado de Uğur.
- Coloque los materiales de embalaje de su producto en un lugar fuera del alcance de los niños. Los materiales de embalaje (plástico, poliestireno, etc.) pueden ser un elemento de peligro para los niños.
- El producto que compra no deben utilizarse por las personas con discapacidades físicas (visual, auditivo) o mentales, niños y por los personas sin experiencia, sin la supervisión de una persona responsable de sus seguridad. Los niños deben ser supervisados al usar el producto, y debe asegurarse de que los niños no jueguen con el producto.
- No dañe las partes del ciclo de refrigeración.
- No utilice ninguna producto/material que el fabricante no recomienda en el interior o en el exterior de la cabina.
- Asegurarse de que la intervención sobre su producto será llevado a cabo por el servicio autorizado.
- Mientras que su producto está enchufado, no moverse de ninguna manera, no mueva.
- Mientras que su producto está enchufado, no realice el servicio o la operación de reparación.
- No debe almacenar latas de aerosol con propulsor en sustancias explosivas.
- Siga estrictamente las reglas de colocación de nuestro producto. El incumplimiento al diseño de la parrilla del refrigerador de jugo de fruta y de ayran puede conducir a un riesgo de incendio.
- Si su producto está dañado o no funciona correctamente, por favor, retire el enchufe de la toma. Por favor, transfiera la carga en un lugar apropiado y póngase en contacto con su Servicio Autorizado de Uğur más cercano.

ES

A- PRECAUCIONES DE SEGURIDAD

AVISO!



Por favor, comprobar el gas de refrigeración indicado sobre la etiqueta del producto.

Los siguientes 5 elementos cubren los productos que contengan gas hidrocarburo R600 y R290.

No bloquee los orificios de ventilación en la carcasa del aparato.

No se debe utilizar los dispositivos mecánicos para acelerar el proceso de descongelación, que no sean recomendados por el fabricante.

El circuito de refrigeración no debe ser dañado.

A menos que sean los modelos recomendados por el fabricante, no se deben utilizar los dispositivos eléctricos en el compartimiento de almacenamiento de alimentos.

Para reducir el riesgo de inflamabilidad, la instalación del producto sólo debe hacerse por el Servicio Autorizado de Uğur.

ES

B- APARIENCIA GENERAL DE SU PRODUCTO

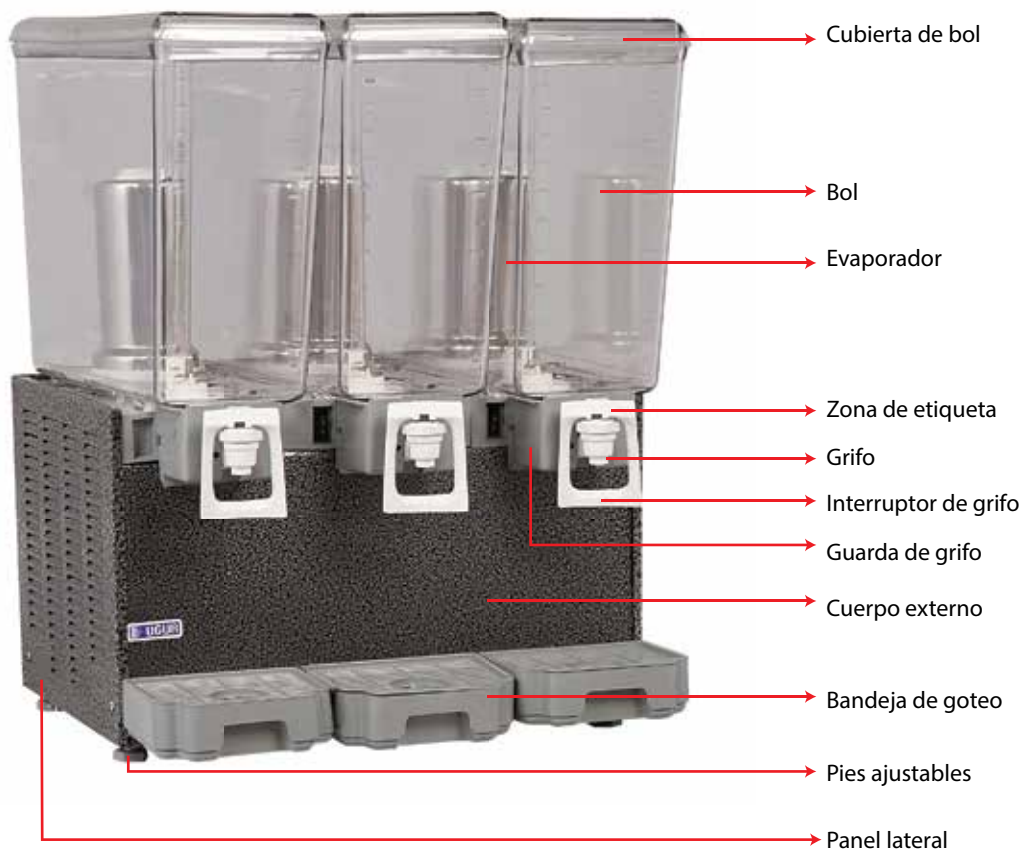

NOTA

En los productos comerciales, el consumo de energía estándar de prueba es EN23953-2.

Las especificaciones del producto se encuentran en la etiqueta del producto.

Uğur Soğutma A.Ş. se reserva el derecho de cambiar las características técnicas del producto, sin necesidad de previo aviso.

B- APARIENCIA GENERAL DE SU PRODUCTO

Marca



Modelo	UAM - USM - USAM				
Caja transparente y desmontable	Cantidad	1	2	3	4
Clase climática		4	4	4	4
Rango de temperatura	°C	+5 / +10	+5 / +10	+5 / +10	+5 / +10
Tensión	V	230	230	230	230
Frecuencia	Hz	50	50	50	50
Volumen neto	Lt	20 / 10	40 / 20	60 / 30	80 / 40
Volumen neto	Lt	22 / 11	44 / 22	66 / 33	88 / 44
Altura	mm	705	705	705	705
Ancho	mm	180	360	500	740
Profundidad	mm	500	500	500	500

ES

Selección de lugar de la instalación

Para funcionar su producto perfectamente, el ambiente de trabajo es muy importante. Al seleccionar el entorno de trabajo,

- No ponga su producto expuesto al aire libre en el ambiente externo. (Calles, avenidas, etc.)
- Ponga a una distancia de fuentes de calor por lo menos (1) metro. (estufa, calentador, estufa eléctrica, etc.) (Imagen 4)
- No ponga delante de la boca de aire acondicionado, bajo los ventiladores, y a la boca de las puertas y ventanas. (Imagen 5)
- No lo exponga a la luz solar directa. El contacto de la luz solar al vidrio de su refrigerador de jugo de fruta y de ayran aumenta su ritmo de trabajo que significa que el consumo de energía aumentará.
- Para funcionar la sección del compresor de su producto de una manera saludable, la entrada y salida de aire debe estar relajado y suelto.
- Cuando acerca su producto a la pared, asegúrese de que hay hueco de 150 mm (15 cm) entre detrás de su refrigerador de jugo de fruta y de ayran y la pared.

PELIGRO!

Contra el peligro de desbordamiento de agua en el drenaje en lugares con alta humedad, asegúrese de que los suelos y paredes en el área de su refrigerador de jugo de fruta y de ayran no dañan por agua.

En el montaje realizado por el Servicio Autorizado de Uğur; el Servicio Autorizado de Uğur informará sobre el lugar adecuado para la instalación, sin embargo, la decisión definitiva sobre el lugar de la instalación será definida por los consumidores. Dicho proceso se especificará en forma de servicio de instalación por Servicio Autorizado de Uğur. Debido a la decisión final del consumidor, si cualquier daño ocurre resultante del lugar de producto, toda responsabilidad por daños y perjuicios serán a cargo del consumidor.

Al seleccionar la ubicación de la instalación, por favor, preste atención a las medidas especificadas a continuación.

Su producto da el mejor rendimiento de refrigeración en las condiciones especificadas en la siguiente tabla de acuerdo al tipo de clima. Por lo tanto, asegurese del nivel de temperatura del ambiente donde su producto funciona.

En los productos comerciales:

Clase climática	Rango de temperatura	Humedad
Clase 3	16 ° C y 25 ° C	Humedad relativa 60%
Clase 4	16 ° C y 30 ° C	Humedad relativa 55%
Clase 5	16 ° C y 40 ° C	Humedad relativa 45%

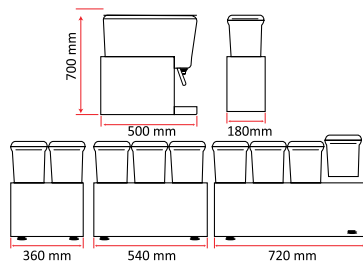

Clase de clima de su producto se debe incluir en la etiqueta de las especificaciones técnicas del producto.



IMAGEN 4



IMAGEN 5

Colocación

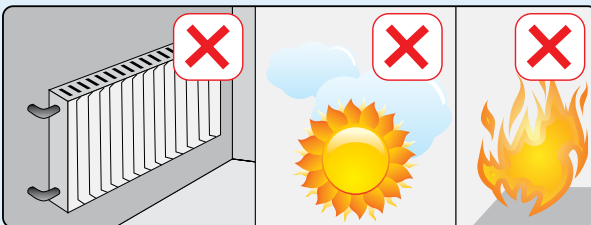
Posibles posiciones de colocación:

1 - Solo en la parte trasera hacia la pared; Asegurase de que hay una distancia de 150 mm (15 cm) entre las paredes y su refrigerador de jugo de fruta y de ayran.

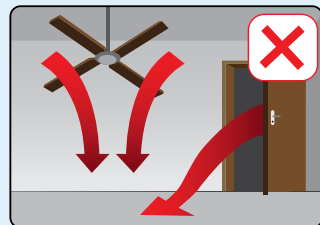
2 - En esquina; Cuando se pone en la esquina, Asegurase de que hay una distancia de 150 mm (15 cm) detrás. Puede apoyar la parte de la esquina contra la pared.

El punto más importante en cada tipo de colocación, es no bloquear la ventilación del grupo de compresor. Ponga su producto sin dejar ninguna inclinación, en sus pies o ruedas.

Más el aire acondicionado del grupo de compresor es liberado, más el dispositivo funciona tan saludable.

Instalación

Antes de la instalación, remueve y retire todos los materiales de embalaje y pálet de madera del producto (puede ser necesaria de levantar su refrigerador para remover la base del pálet).

Montar las piezas de repuesto contenidas en el producto de acuerdo con las instrucciones de montaje. Utilice únicamente las piezas de repuesto originales Uğur.

Los repuestos no originales pueden crear riesgos para usted y pueden causar daños a su producto.

Coloque su producto en la región deseada. Siga las reglas indicadas en la manual durante la colocación.

Ponga haciendo equilibrio su producto, lateralmente y en profundidad a través de un nivel. Hacer el equilibrio con la ayuda de los pies regulables en la parte delantera de su refrigerador de jugo de fruta y de ayran. (Imagen 6)

En los modelos de ruedas (opcional), después de la colocación del producto, el freno de ruedas (opcional) debe ser asegurado o si no hay el freno, el dispositivo debe ser garantizado a ser desalojado.



IMAGEN 6

Normas de Cableado Eléctrico

Su producto funciona cuando conecte a un enchufe, como se muestra en la Imagen 7.

PELIGRO!

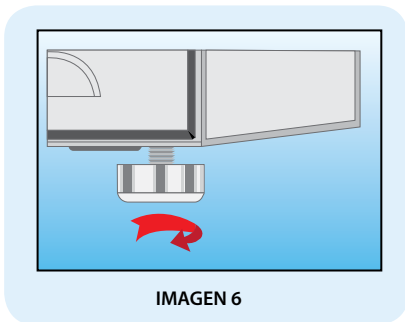
- Está prohibido conectar su producto a un multi-enchufe, y usar los cables de extensión. (Imagen 8)
- Evite el contacto de los cables conectados a la red de su producto con superficies calientes.

Utilice una toma de corriente con conexión a tierra. La toma debe ser resistente a por lo menos 10-16 A y debe ser protegido por un fusible. Obtenga la ayuda de nuestro departamento técnico o de un electricista calificado para el fusible que debe ser en la red.

Voltaje y frecuencia de red deben ser de mismo valor con lo situado en la etiqueta de su producto. Si el voltaje de la red está por encima o por debajo del valor especificado, proporcione la tensión deseada con el regulador de voltaje. Respecto a este tema, puede conseguir la ayuda de un electricista calificado.

No ponga su producto en el paso de cables. Esta condición puede causar la lesión y dañar su refrigerador de jugo de fruta y de ayran. (Figura 9)



IMAGEN 7



IMAGEN 8

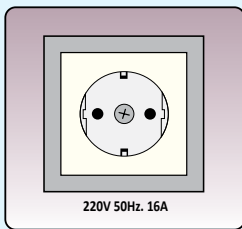

IMAGEN 9

Funcionamiento

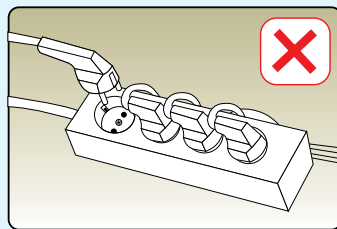
PELIGRO!

- Este manual de instrucciones es aplicable a muchos modelos de dispositivos. Características de los modelos pueden variar. Las fotos pueden diferir.
- Antes de ejecutar su producto por primera vez, limpie el interior y todos los accesorios.
- Si su producto fue sacudida durante el transporte y la colocación, espere su producto para ser enfriado (1) hora sin correr. De esta manera, si el aceite del compresor se infecta al sistema, volverá. Si se funciona sin prestar atención a esta situación, puede dañar el compresor.
- Enchufe el producto a una salida establecida de acuerdo con las normas, tiene sólo 220-240V/50 Hz de corriente alterna. (Imagen 10)

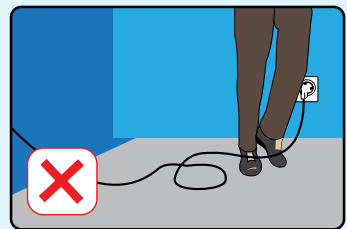

IMAGEN 10

Cuando su producto funciona, oirá el sonido del compresor.

En el panel frontal de su producto, hay un botón de funcionamiento que controla el sistema de enfriamiento y un botón que controla una bomba o un mezclador para cada bol de enfriamiento.

En ambos interruptores, un (1) muestra la posición encendida (pista) cero (0) muestra la posición apagada (parada)

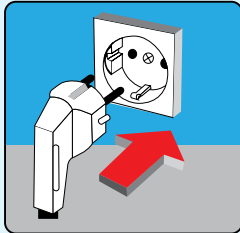
Después de que el botón de encendido lleva a la posición un (1), pulsar el botón del bol. Después, la bomba está funcionando y las bebidas en el recipiente comienzan a recirculación.

Ajuste de la temperatura interna de su producto

ES

Hay un termostato que controla la temperatura de la bebida en cada bol de su producto. Cada termostato se ajusta en nuestra fábrica para alcanzar la frescura deseada. Si desea ajustar el termostato, consulte Servicio Autorizado de Uğur.

D- USO DE SU REFRIGERADOR DE JUGO DE FRUTA Y DE AYRAN

Relleno de los alimentos a su producto

Puede cargar en su producto, las bebidas que desea enfriar, levantando la cubierta superior hasta la línea de carga especificado.

AVISO!

- Antes de cargar su producto, hacer la limpieza el bol de su producto tal como se especifica en este manual. (Ver página 17)

Proceso de descongelación

Su producto no tiene una descongelación especial. Su dispositivo se derretirá la nieve automáticamente en el uso de termostato.

Apague el producto

Ponga los alimentos en su producto en una zona donde mejor les parezca.

Retire el enchufe de la toma de su producto. (Imagen 11)

Realizar la limpieza de su producto.



IMAGEN 11

ES

AVISO!

Después de cerrar su producto, si está en un ambiente cerrado:

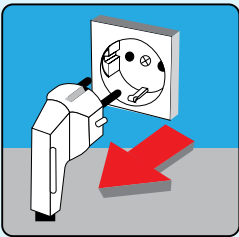
- No cubra su producto con envoltura de plástico. Como plástico es hermético, causa el olor de su producto y también causa la sudoración. Como resultado de la sudoración, puede ocurrir la corrosión.
- En caso de que mantiene su producto de una manera que se abre la puerta, puede ocurrir el olor.

E- LIMPIEZA, MANTENIMIENTO Y TRANSPORTE DE SU REFRIGERADOR DE JUGO DE FRUTA Y DE AYRAN

LIMPIEZA

Limpieza de su dispositivo consiste en dos etapas, la limpieza interior y limpieza exterior.

Antes de empezar a limpiar, asegúrese de observar las siguientes precauciones.

AVISO!

- Siempre desenchufe su producto antes de limpiarlo.
- Durante la limpieza y el mantenimiento, utilice guantes de protección. Esto lo protegerá de lesiones.
- No utilice los materiales de limpieza, tales como los materiales de limpieza domésticos y abrasivos y trazadores (limpiadores de superficies, detergentes, gasolina, disolventes de pintura, ácidos, inflamables, diluyentes). Nunca utilice agua bajo la presión para lavar.
- El producto debe limpiarse todos los días. Para limpiar el producto, lea detenidamente esta sección.
- Si el lugar donde su producto es montado está húmedo, la pintura exterior de su producto puede ser dañado
- Debe ser transportado a un lugar más adecuado donde no hay la humedad.

Antes de empezar a limpiar el producto, separar el bol del producto

Quitar el bol

- Gire los botones en la posición apagada y desenchufe el producto.
- Quitar la tapa del bol.
- Retire la bomba en el bol girando en sentido horario
- Retire el tubo de pulverización girando el tubo
- Retirar el alfiler que amarra el impulsor de la bomba, quitar el alfiler del cuerpo de la bomba.
- Levanta el bol vacío. Para que el bol se quite fácilmente, humidificar la cúpula de metal heladera.
- Retire el sello en la parte inferior del bol.
- Pulse el botón Push para quitar el sello de grifo
- Para quitar la manija del grifo, pulsar el pestillo sobre el enlace entre el bol y grifo. Cierre el grifo girando a la izquierda.

ES

Montaje del bol

- Montar la bandeja de goteo con su cubierta.
- Montar el grifo en su lugar.
- Presionando el botón Push, montar la junta del grifo y tirando hacia abajo y asegura completamente.
- Montar la bomba de nuevo en su lugar en el bol e inserte girando en sentido contrario a las agujas del reloj.
- Montar la junta de bol.
- Colocar el bol en su lugar con la junta alrededor de la cúpula y empujar con firmeza hacia abajo para colocar. Si la cúpula y la junta son húmedas, es más fácil de insertar y quitar

E- LIMPIEZA, MANTENIMIENTO Y TRANSPORTE DE SU REFRIGERADOR DE JUGO DE FRUTA Y DE AYRAN

Limpieza interna

- Ponga las bebidas situadas en el interior de su producto en una zona adecuada.
- Llevar guantes de protección durante la limpieza y el mantenimiento. Esto lo protegerá de lesiones.
- Quitar el bol y sus piezas de accesorios tal como se especifica en este manual. Nunca utilice agua a presión y el fluido para lavar.
- Realizar el proceso de limpieza con un paño y agua tibia con jabón suave de algodón o con un limpiador recomendado por Uğur Soğutma A.Ş. Usar un cepillo para limpiar el tubo.
- Seque con un paño de algodón seco. Los productos no secados pueden oscurecerse.
- Después de la limpieza, asegúrese de que no deja la región mojada o húmeda en el interior.

Limpieza Exterior

- Por favor, limpie con un paño de algodón y agua tibia.
- Evitar la fuga en el panel de control frontal y interno del producto (cuerpo) durante la limpieza.

Mantenimiento

- Este producto no requiere un mantenimiento regular.

RECOMENDACIONES

Puede usar los productos de limpieza de marca Uğur para la limpieza interna y externa de su dispositivo que obtiene de los Servicios Autorizados de Uğur.

ES

E- LIMPIEZA, MANTENIMIENTO Y TRANSPORTE DE SU REFRIGERADOR DE JUGO DE FRUTA Y DE AYRAN

Transporte de su producto

Retire el tapón de su producto de la toma de tierra.

Mueva su producto en la posición de funcionamiento normal. No mueva vertical, horizontalmente o la cubierta en la posición abierta.

Proteja su producto de los golpes durante el transporte. No mueva su producto enchufado o relleno.

Con el objetivo de no causar ningún accidente, o caída o deslizamiento del producto durante el transporte para evitar daños en el chasis, fijar su producto.

NOTA

Si no va a utilizar su producto, preste atención a los siguientes elementos.

Si no va a utilizar el producto a largo plazo y si desea cerrar su producto:

Vacíe su producto.

Desconecte el cable de alimentación.

Siga los pasos de limpieza especificados en este manual.

Seque el interno del producto completamente. Los productos no secados pueden oscurecerse.

Por favor, deje la puerta de su producto abierta.

ES

Mal Funcionamiento

Las fallas y sus soluciones especificadas en esta sección, son los que puede resolver fácilmente, si estas sugerencias no resuelven el problema, por favor póngase en contacto con su Servicio Autorizado de Uğur.

In order not to cause any accident or for preventing the product to get damaged by falling or sliding, secure your product to the vehicle during the transportation.

AVISO!

- Cualquier tipo de mal funcionamiento del producto incurrido debe ser intervenido por Servicio Autorizado de Uğur.

Su intervención puede dañar usted, sus empleados o sus clientes, puede dejar su producto fuera de garantía, puede conducir a los daños a la propiedad (incendio, etc.).

- En caso de falla, por favor refiérase a nuestro Servicio de Atención al Cliente o Centro Autorizado de Servicio de Uğur.

Mal Funcionamiento	Soluciones posibles	Resultado
El aparato no funciona.	Es posible que el fusible salte. El enchufe no se inserta. Térmica salte	Compruebe el fusible. Enchufe en una toma de corriente compatible especificada en este manual. Espere un poco.
Después de que el dispositivo comienza a funcionar, se detiene de inmediato.	No es suficiente la circulación de aire. Condensador es muy sucio. Hay un desequilibrio en la tensión.	Asegurar un lugar de acuerdo con las reglas de montaje y colocación especificadas en esta guía. Llame a un servicio autorizado. Compruebe el voltaje
El producto no enfría	El motor del ventilador no funciona. Bomba de circulación no funciona.	Yllame a un servicio autorizado. Limpie el producto como se especifica en el manual.

ES

RUS

ДАННОЕ РУКОВОДСТВО РАСПРОСТРАНЯЕТСЯ НА
СЛЕДУЮЩИЕ МОДЕЛИ:

RU

UAM 10	USM 10	USAM 10 +10
UAM 20	USM 20	USAM 20 + 10
UAM 40	USM 40	USAM 20 + 20
UAM 2X10	USM 60	USAM 40 + 20
	USM 80	USAM 60 + 20
	USM 2X10	
	USM 3X10	

ИНФОРМАЦИЯ

Уважаемый клиент,

Для более эффективного использования сокоохладителя для фруктовых и молочных напитков, который был тщательно произведен на предприятии «Uğur Soğutma A.Ş.» и прошел контроль качества, мы убедительно просим вас перед использованием продукции внимательно ознакомиться с данным руководством, хранить его для дальнейшего использования и эксплуатировать устройство в соответствии с условиями, указанными в данном руководстве.

Компания категорически не будет нести ответственность в случае, если продукция не будет использоваться согласно правилам и инструкциям, указанным в данном руководстве и/или в случае совершения любой другой ошибки по эксплуатации.

Вы можете найти обновленную версию руководства по эксплуатации на нашем веб-сайте www.ugur.com.tr

RU

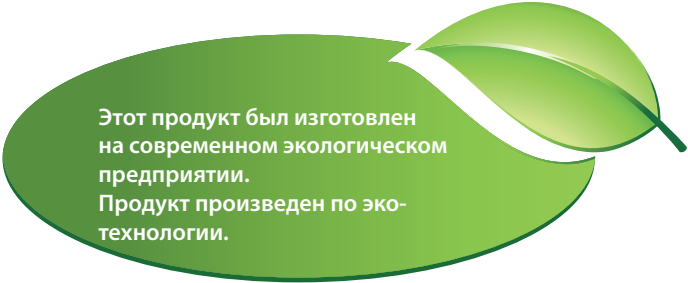

Этот продукт был изготовлен на современном экологическом предприятии. Продукт произведен по эко-технологии.

Уважаемый клиент,

Приобретенное вами устройство было произведено без использования асбеста, формальдегида, кадмия и ХФУ. В процессе производства, в устройстве использовано компрессорное масло, не содержащее ПХД, ПХТ. В сокоохладителях для фруктовых и молочных напитков использованы хладагенты R134a, R404a, R290 R290 и R600a. Эти хладагенты соответствуют КИОТСКОМУ протоколу.

Срок службы вашего устройства составляет 10 лет, если будут соблюдаться условия и инструкции, приведенные в данном руководстве, и обеспечены нормальные условия эксплуатации.

Ваш сокоохладителя для фруктовых и молочных напитков соответствует директиве АЕЕЕ (об утилизации отходов эклектического и электронного оборудования).



ВАЖНО

Уважаемый клиент,

Произведенный фирмой «Uğur Soğutma A.Ş.» сокоохладителя для фруктовых и молочных напитков обязательно устанавливайте и монтируйте посредством компетентного сервисного центра «Uğur». В случае установки и монтажа сокоохладителя для фруктовых и молочных напитков другим сервисным центром, не являющимся сервисным центром «Uğur» и возникновения неисправности, гарантия на продукцию распространяться не будет.

RU

Уважаемый клиент,

Все вопросы для привлечения внимания в рамках настоящего руководства, указаны под заголовками ВНИМАНИЕ, ПРЕДУПРЕЖДЕНИЕ, ПРИМЕЧАНИЕ и РЕКОМЕНДАЦИИ.

Эти заголовки определяются по степени важности, и мы убедительно просим вас внимательно ознакомиться с каждым из них.

Информация, указанная в настоящем руководстве по эксплуатации под заголовками ВНИМАНИЕ, ПРЕДУПРЕЖДЕНИЕ, ПРИМЕЧАНИЕ и РЕКОМЕНДАЦИИ применяется для всех этапов использования продукта, включая транспортировку и монтаж.

ВНИМАНИЕ!

Содержит информацию для предотвращения серьезных повреждений, которые могут вывести устройство из строя, стать причиной травмы, потери жизни и имущества в процессе использования продукта.

ПРЕДУПРЕЖДЕНИЕ!

Содержит информацию для предотвращения ошибок, которые могут снизить эффективность вашего устройства или стать причиной неисправности.

ПРИМЕЧАНИЕ

Содержат пояснительную информацию во время использования продукта.

РЕКОМЕНДАЦИИ

Содержат сведения, которые могут быть полезны во время использования продукта.

ПРИМЕЧАНИЕ

В случае возникновения какой-либо неисправности устройства, для получения информации просим обратиться в наш информационный центр, компетентную сервисную службу «Ugur» или в центр по обслуживанию клиентов. Номера телефонов центра по обслуживанию клиентов указаны на последней странице руководства.

В случае возникновения какой-либо неисправности устройства, потребитель самостоятельно несет ответственность за принятие мер, связанных с продуктами, находящимися внутри устройства. Фирма не несет ответственности за порчу продуктов в результате какой-либо неисправности или неправильного использования устройства.

Наша продукция предназначена для охлаждения и выставления на показ различных безалкогольных напитков, молока, кефира и прочих напитков животного происхождения, фруктовых напитков без волокон, сладких фруктовых напитков, произведенных из порошка, концентрированных напитков, получаемых путем добавления воды. Фирма не несет ответственности за любой ущерб, который может произойти с устройствами, используемыми в других целях.

СОДЕРЖАНИЕ

A - Действия, которые необходимо осуществить перед использованием вашего сокоохладителя для фруктовых и молочных напитков и предупреждения по безопасности.

B - Общий внешний вид и технические характеристики вашего устройства

C - Установка вашего сокоохладителя для фруктовых и молочных напитков.

Выбор места установки

Позиционирование

Установка

Правила электрического подключения

D - Использование вашего сокоохладителя для фруктовых и молочных напитков

Запуск

Настройка внутренней температуры устройства

Загрузка продуктов в устройство

Функция размораживания

Выключение устройства

E - Чистка, техническое обслуживание и транспортировка вашего сокоохладителя для фруктовых и молочных напитков

Чистка

Снятие контейнера

Установка контейнера

Внутренняя чистка

Внешняя чистка

Транспортировка устройства

F - Действия, которые необходимо выполнить перед обращением в сервисный центр

Неисправности

RU

А- ДЕЙСТВИЯ, КОТОРЫЕ НЕОБХОДИМО ОСУЩЕСТВИТЬ ПЕРЕД ИСПОЛЬЗОВАНИЕМ СОКООХЛАДИТЕЛЯ ДЛЯ ФРУКТОВЫХ И МОЛОЧНЫХ НАПИТКОВ

ВНИМАНИЕ!

- Не устанавливайте устройство в места, подверженные воздействиям прямых солнечных лучей, а также вблизи таких источников тепла, как печь, радиаторы, кухонная плита, излучатели тепла и инфракрасных лучей. В противном случае, такое положение может вызвать снижение производительности, стать причиной повреждения вашего устройства или сделать его непригодным. (Рисунок 1)
- Устройство настроено на городскую электрическую сеть 220-240 вольт 50 Гц. Использование другого питания, может вывести из строя устройство и стать причиной пожара. (Рисунок 2)
- Электрическая система должна соответствовать требованиям национальных стандартов. (Рисунок 3)
- Для предотвращения опасности поражения электрическим током и пожара, электрическая система должна обязательно иметь реле утки тока и предохранитель.
- Фирма не несет ответственности за неисправности и повреждения, которые могут возникнуть в случае использования устройства без заземления.
- Устройство необходимо установить в невлажное помещение с беспрепятственной циркуляцией воздуха.
- Перед первым использованием, обязательно очистите внутреннюю часть устройства. (см. стр. 17).
- После установки устройства на свое место, прежде чем начать использовать, необходимо подождать 1 (один) час без его перемещения.
- Если ваше устройство было установлено в очень холодных погодных условиях, то перед запуском, необходимо выждать минимум 2 (два) часа.
- Отключайте устройство в случае внезапного отключения электроэнергии. Для повторного запуска, включайте устройство через 20 минут после появления электричества. Высокое напряжение в момент подачи электричества может стать причиной повреждения устройства или пожара.
- Не позволяйте диким и домашним животным входить внутрь и ходить вокруг устройства. Это может стать причиной повреждения устройства, смерти или ранения животных. Кроме того, дикие и домашние животные могут повредить электропроводку и стать причиной возникновения пожара.
- Категорически запрещается загружать в устройство горячие жидкости и твердые продукты для их охлаждения.
- Приобретенное вами устройство предназначено только для охлаждения и хранения безалкогольных напитков, молока, кефира и прочих напитков животного происхождения, фруктовых напитков без волокон, сладких фруктовых напитков, произведенных из порошка, концентрированных напитков, получаемых путем добавления воды. Пожалуйста, не используйте устройство для других целей.
- Устройство предназначено для использования в крытых помещениях. Не используйте устройство в открытых местах.
- Не загружайте в сокоохладитель для фруктовых и молочных напитков жидкости и материалы, не подлежащие охлаждению.
- Не используйте устройству для размораживания замороженных продуктов.
- Установку, размещение, техническое обслуживание и чистку устройства необходимо осуществлять так, как указано в руководстве. Не делайте ничего противоречащего руководству по эксплуатации. В случае любого ущерба, возникшего в результате неправильного использования устройства, гарантийные условия будут недействительными из-за ошибки пользователя.
- В целях предотвращения скольжения или опрокидывания, устанавливайте устройство на ровное место, не имеющего уклона.



РИСУНОК 1



РИСУНОК 2



РИСУНОК 3

А- ДЕЙСТВИЯ, КОТОРЫЕ НЕОБХОДИМО ОСУЩЕСТВИТЬ ПЕРЕД ИСПОЛЬЗОВАНИЕМ СОКООХЛАДИТЕЛЯ ДЛЯ ФРУКТОВЫХ И МОЛОЧНЫХ НАПИТКОВ

ВНИМАНИЕ!

- Запускайте устройство только в положении использования.
- Не подвергайте изделие воздействию прямых солнечных лучей.
- В целях защиты от повреждений, перевозите и храните устройство только в нормальном положении использования. В противном случае, это приведет к потере права на гарантийное обслуживание.

ПРИМЕЧАНИЕ

В случае возникновения неисправности, потребитель несет ответственность за принятие необходимых мер для продукции, хранящейся в устройстве. Фирма не несет ответственность за порчу продуктов в результате любой неисправности или неправильного использования устройства.

Приобретенное вами устройство предназначено только для охлаждения и хранения различных безалкогольных напитков, молока, кефира и прочих напитков животного происхождения, фруктовых напитков без волокон, сладких фруктовых напитков, произведенных из порошка, концентрированных напитков, получаемых путем добавления воды. В случае использования устройства в других целях, фирма не будет нести ответственности за возможные неисправности.

Сразу после приобретения, проверьте устройство на наличие каких-либо неисправностей. В случае обнаружения повреждений, свяжитесь с продавцом в течение 24 часов.

Для того, чтобы эффективно и безопасно использовать изделие, пожалуйста, прочтите полностью данное руководство перед началом использования изделия и храните его в качестве источника для ссылок. Вы можете найти обновленную версию руководства по эксплуатации на нашем веб-сайте www.ugur.com.tr или в уполномоченных сервисных центрах.



Это изделие содержит символ классификации (AEEE/WEEE), который указывает на утилизацию отходов эклектического и электронного оборудования.

В соответствии с этим, в целях минимизации воздействия на окружающую среду соответствующего изделия, следует соблюдать Европейские директивы об утилизации 2002/96/ЕС.

Если вы решите выбросить изделие в мусор или сдать на лом, то для получения необходимой информации обращайтесь в сервисный центр «Ugur». В таких случаях, устройство необходимо обязательно доставить местным утилизирующим организациям WEEE.

Приведенные в данном руководстве изображения являются представительскими и могут изменяться в зависимости от модели устройства. Так, как указанные в данном руководстве спецификации включают все опции, некоторые из них могут отсутствовать в вашем устройстве.

RU

ВНИМАНИЕ!

- Устройства, указанные в настоящем руководстве, спроектированы в соответствии с национальными и международными нормами безопасности и произведены под контролем.
- Для безопасного и надежного использования устройства, соблюдайте нижеуказанные правила:
- Проверьте, подходит ли розетка для работы вашего устройства. Всегда используйте только розетку с заземлением. Убедитесь, что электрическая система здания соответствует вашему устройству. Не используйте смещенные или незакрепленные розетки.
- Никогда не используйте для устройства удлинитель или мультирозеточный блок.
- При замене лампы, всегда следуйте инструкциям, указанным в настоящем руководстве. Мощность заменяемой лампы указана на декларируемой этикетке устройства, на этикетке под непосредственно лампой и в данном руководстве. Фонарные лампы должны заменяться только сервисным центром «Uğur».
- Замена ламп освещения должна осуществляться компетентным сервисным центром «Uğur».
- В случае повреждения кабеля питания, он должен заменяться только компетентным сервисным центром «Uğur».
- Пожалуйста, звоните в сервисный центр «Uğur», если в процессе работы устройства у вас появились сомнения в связи с электрическим подключением.
- При отключении устройства от сети, всегда тяните только за вилку. Категорически запрещается тянуть за кабель.
- Никогда не снимайте никакие внешние защитные крышки, которые не указаны в данном руководстве. В случае снятия защитных крышек, вы можете обнажить электрические части, представляющие угрозу вашей жизни.
- Никогда не используйте для чистки устройства воду под давлением. Вода под давлением может повредить электрические части устройства.
- В случае возникновения неисправности, связанной с электрической системой и/или электрической сетью, к которому подключено устройство, просим не предпринимать самостоятельных действий по устранению неисправности. Выдерните вилку из розетки или отключите рубильник и обратитесь в ближайший компетентный сервисный центр «Uğur».
- Никогда не включайте в розетку поврежденное устройство (например, повреждения при транспортировке). Обязательно обращайтесь в компетентный сервисный центр «Uğur».
- Всегда учитывайте максимальную вместимость при загрузке напитков в устройство. Не превышайте указанную линию нагрузки в вашем устройстве.
- Замена всех электрических частей должна осуществляться только сервисным центром «Uğur».
- Всегда храните упаковочные материалы вашего изделия вне досягаемости детей. Упаковочные материалы (нейлон, пенополистирол и т.д.) могут представлять опасность для детей.
- Запрещается использование без соответствующего надзора купленного вами устройства людьми с физическими (зрение, слух) или умственными недостатками, а также детьми и лицами с недостаточным опытом и знанием. Использование устройства маленькими детьми должно осуществляться под надзором взрослых. Не позволяйте детям играть с устройством.
- Не повредите компоненты охлаждающего цикла.
- Ни в коем случае не используйте не рекомендованные производителем продукты/материалы внутри или снаружи кабины.
- Вмешательство в устройство должно в обязательном порядке осуществляться полномочным сервисным центром.
- Категорически запрещается транспортировать или перемещать устройство, включенное в розетку.
- Категорически запрещается осуществлять уход и ремонт устройства, включенного в розетку.
- Запрещается хранить в устройстве такие взрывоопасные вещества, как аэрозольные баллоны с легко воспламеняющимся топливом.
- Всегда соблюдайте правила, связанные с местом установки устройства. Несоблюдение правил установки охлаждающей шторки и решетки, может привести к риску возникновения пожара.
- Если ваше изделие повреждено или не работает должным образом, пожалуйста, отключите его от настенной розетки. Переложите находящиеся внутри устройства продукты питания в соответствующее место и немедленно свяжитесь с сервисным центром «Uğur».

ПРЕДУПРЕЖДЕНИЕ!



Пожалуйста, проверьте хладагент, указанный на этикетке вашего устройства.

Нижеуказанные 5 пунктов относятся к устройствам, содержащим углеводородные газы R600a и R290.

Не закрывайте вентиляционные отверстия на защитном покрытии или корпусе устройства.

Запрещается использование механических инструментов или других предметов для ускорения процесса размораживания, за исключением рекомендованных производителем.

Не повредите охлаждающие компоненты.

Запрещается использование электрических приборов внутри секции хранения продуктов питания, если они не рекомендованы производителем для определенных моделей.

В целях снижения опасности воспламенения, установка этого устройства должна быть осуществлена только сервисным центром «Ugur».

RU

В – ОБЩИЙ ВНЕШНИЙ ВИД УСТРОЙСТВА



ПРИМЕЧАНИЕ

Стандарт тестирования потребления энергии для коммерческих типов устройств EN23953-2. Технические спецификации продукции указаны на этикетке продукции.

Фирма «Uğur Soğutma A.Ş.» оставляет за собой право изменять технические характеристики изделий без предварительного уведомления.

В-ТЕХНИЧЕСКАЯ ХАРАКТЕРИСТИКА УСТРОЙСТВА

Марка

 **UGUR**

Модель

UAM - USM - USAM

Модель	UAM - USM - USAM				
Прозрачный и съемный корпус	Количество	1	2	3	4
Климатический класс		4	4	4	4
Диапазон температуры	°C	+5 / +10	+5 / +10	+5 / +10	+5 / +10
Напряжение	V	230	230	230	230
Частота	Hz	50	50	50	50
Объем нетто	Lt	20 / 10	40 / 20	60 / 30	80 / 40
Объем нетто	Lt	22 / 11	44 / 22	66 / 33	88 / 44
Высота	mm	705	705	705	705
Ширина	mm	180	360	500	740
Глубина	mm	500	500	500	500

RU

С - УСТАНОВКА СОКООХЛАДИТЕЛЯ ДЛЯ ФРУКТОВЫХ И МОЛОЧНЫХ НАПИТКОВ

Выбор места установки

Рабочая среда очень важна для бесперебойной работы вашего устройства. При выборе рабочей среды:

- Не устанавливайте устройство в места, подвергающиеся воздействиям внешней среды (на улице, проспекте и т.д.)
- Устанавливайте устройство на расстоянии минимум 1 (одного) метра от источников тепла (плита, радиатор, электронагреватель и т.д.) (Рисунок 4)
- Не устанавливайте устройство напротив воздушной струи кондиционеров, вентиляторов, а также прямо перед дверьми и окнами. (Рисунок 5)
- Не подвергайте устройство воздействию прямых солнечных лучей. В случае попадания солнечных лучей на стекло устройства, работа устройства будет увеличена, что означает увеличение потребления энергии.
- Для правильной работы секции компрессора вашего изделия, должно быть обязательно обеспечено свободное поступление и выход воздуха.
- При установке устройства к стене, между стеной и устройством должно оставаться расстояние минимум 150 мм (15 см).

ВНИМАНИЕ!

В целях предотвращения переполнения сливной воды в очень влажной среде, убедитесь, что полы и стены в месте, где расположено устройство, не подвержены воздействию воды.

При установке устройства сервисным центром «Uğur», сотрудники сервисного центра «Uğur» проинформируют потребителя о подходящем месте установки и сделают соответствующие предложения. Однако, окончательное решение о месте установки устройства принимает потребитель. Этот упомянутый процесс, также указывается в форме соответствующей установки сервисного центра «Uğur». В случае возникновения какого-либо ущерба из-за места установки устройства, выбранного потребителем, вся ответственность в связи с указанным ущербом будет лежать на потребителе.

При выборе места установки следует учитывать нижеуказанные габариты.

Ваше устройство будет осуществлять наилучшее охлаждение в зависимости от климатических условий, приведенных в нижеуказанной таблице. Поэтому будьте внимательны, чтобы температура окружающей среды, где будет эксплуатироваться ваше устройство, была на указанном уровне.

Для коммерческих устройств:

Климатический класс	Диапазон температур	Влажность
Класс 3	от 16 °C до 25 °C	60% Rh
Класс 4	от 16 °C до 30 °C	55% Rh
Класс 5	от 16 °C до 40 °C	45% Rh

Климатический класс вашего устройства указан на этикетке технической спецификации, находящейся на изделии.



РИСУНОК 4



РИСУНОК 5

С - УСТАНОВКА СОКООХЛАДИТЕЛЯ ДЛЯ ФРУКТОВЫХ И МОЛОЧНЫХ НАПИТКОВ

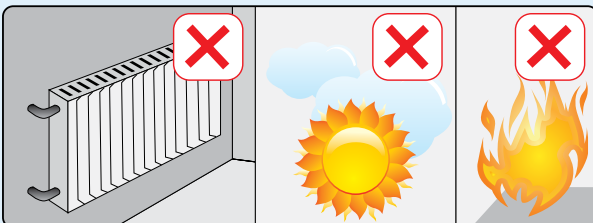
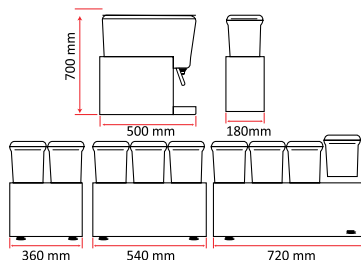
Установка

Возможные установочные позиции:

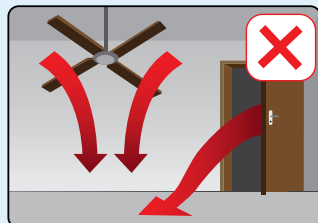
1- Если только задняя сторона будет установлена к стене, то между стеной и устройством должно быть расстояние минимум 150 мм (15 см).

2- Если устройство устанавливается в угол, то между задней частью и стенкой должно быть расстояние минимум 150 мм (15 см), а боковую часть можно установить к стене.

При любом виде установки, следует учитывать обстоятельство, которое не должно препятствовать вентиляции компрессора.

Изделие не следует устанавливать с уклоном. Изделие следует устанавливать и запускать на ножках или колесиках (Рис. 5)

Насколько будет свободно работать вентиляция компрессора, настолько будет эффективно работать устройство.

Установка

Перед установкой, снимите и демонтируйте всю упаковку и нижний деревянный поддон устройства (Для снятия поддона может потребоваться подъем устройства).

Установите запасные части, находящиеся внутри устройства, согласно инструкциям по установке. Используйте только оригинальные запасные части «Uğur».

Неоригинальные запасные части могут представлять опасность повредить ваше устройство.

Установите изделие в необходимое для вас место. При установке устройства, следуйте правилам установки, указанным в руководстве.

При помощи уровня выровняйте устройство по ширине и глубине. Балансировку устройства следует осуществлять при помощи регулирующих ножек, находящихся в передней части устройства (Рисунок 6)

В моделях с колесами (опционально), после установки устройства необходимо заблокировать тормоза (опционально) колес или если отсутствуют тормоза колес, зафиксировать устройство так, чтобы оно не двигалось.

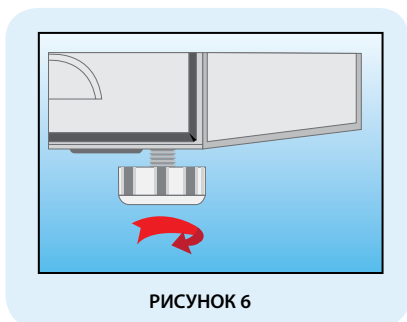

RU

С - УСТАНОВКА СОКООХЛАДИТЕЛЯ ДЛЯ ФРУКТОВЫХ И МОЛОЧНЫХ НАПИТКОВ

Правила электрического подключения

Устройство при подключении начнет работать, как указано на рисунке 7.

ВНИМАНИЕ!

- Запрещается подключить в мультирозеточный блок и использовать удлинитель (Рисунок 8)
- Кабель подключения к сети устройства не должен контактировать с горячими поверхностями.

Используемая розетка обязательно должна быть заземленной. Кроме того, используемая розетка должна иметь сопротивление по крайней мере 10-16 А и быть защищена предохранителем. Касательно предохранителя розетки сети, обязательно обратитесь за помощью в технический сервис или к компетентному электрику.

Напряжение и частота сети должна соответствовать значению, указанному на этикетке внутри вашего изделия. Если напряжение в вашей сети чрезвычайно ниже или выше указанного значения, то необходимо обязательно использовать регулятор напряжения и обеспечить соответствующее питание. Вы можете получить помощь по данному вопросу у профессиональных электриков.

Не размещайте кабель вашего изделия на проходы. Это может стать причиной вашего ранения и нанести вред устройству. (Рисунок 9)

RU



РИСУНОК 7



РИСУНОК 8

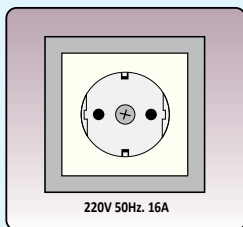

РИСУНОК 9

D- ИСПОЛЬЗОВАНИЕ СОКООХЛАДИТЕЛЯ ДЛЯ ФРУКТОВЫХ И МОЛОЧНЫХ НАПИТКОВ

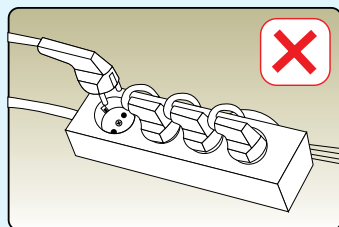
Запуск

ВНИМАНИЕ!

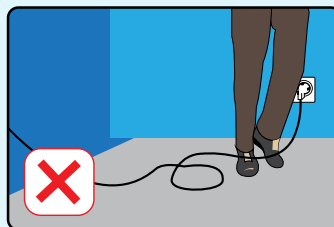
- Данное руководство по эксплуатации применяется для различных моделей устройств. Оснащение моделей может отличаться. Рисунки также могут отличаться.
- Перед первичным запуском тщательно очистите внутреннюю часть и комплектующие устройства (см. стр. 17).
- Если в процессе транспортировки и установки устройство сильно тряслось, то перед запуском, необходимо подождать 1 (один) час. Таким образом, компрессорное масло, поступившее в систему, будет возвращено обратно. Если запустить устройство сразу, то вы можете повредить компрессор.
- Подключите устройство в розетку с переменным током 220-240 В/50 Гц, установленную согласно правилам. (Рисунок 10)



РИСУНОК 10

При запуске устройства, вы услышите небольшой звук от компрессора.

На передней панели устройства имеется кнопка запуска для контроля системы охлаждения и кнопка для контроля насоса каждой охлаждающей контейнера или миксера.

Каждая из этих кнопок показывает режим (1) включение (запуск) и режим 0 отключение (остановка).

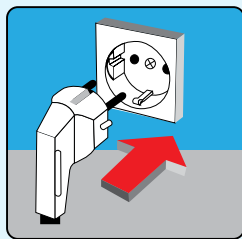
После установки силовой кнопки в положении (1), необходимо нажать на кнопку контейнера, которую вы хотите запустить. При осуществлении этой процедуры запускается насос и осуществляется процесс вращения напитка внутри контейнера.

Регулировка внутренней температуры устройства

На устройстве имеется термостат, регулирующий температуру каждой контейнера. Каждый из термостатов имеет заводские настройки, обеспечивающие требуемое охлаждение. Для регулировки температуры термостата просим обращаться в компетентный сервисный центр «Uğur».

RU

D- ИСПОЛЬЗОВАНИЕ СОКООХЛАДИТЕЛЯ ДЛЯ ФРУКТОВЫХ И МОЛОЧНЫХ НАПИТКОВ

Загрузка продукта в устройство

Для загрузки напитков, требующих охлаждения, необходимо поднять верхнюю крышку контейнера и залить напиток до линии загрузки.

ПРЕДУПРЕЖДЕНИЕ!

- Перед каждой загрузкой напитка, необходимо в обязательном порядке промыть контейнера, как указано в настоящем руководстве (см. стр. 17)

Функция размораживания

В устройстве нет специальной функции размораживания. При термостатической работе устройства, автоматически будет устраняться снег.

Отключение устройства

Перенесите продукты питания, находящиеся внутри вашего устройства, в соответствующее место.

Отключите устройство от сети (Рисунок 11)

Очистите устройство.



РИСУНОК 11

ПРЕДУПРЕЖДЕНИЕ!

Если после отключения, устройство будет храниться в закрытом помещении, то:

- Не накрывайте его пластиковым покрывалом. Пластик не пропускает воздух и поэтому может вызвать запах и запотевание устройства. В результате запотевания может возникнуть коррозия.
- Храните устройство с открытой дверью, иначе внутри может появиться запах.

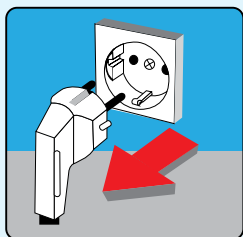
Е- ЧИСТКА, ТЕХНИЧЕСКОЕ ОБСЛУЖИВАНИЕ И ТРАНСПОРТИРОВКА СОКООХЛАДИТЕЛЯ ДЛЯ ФРУКТОВЫХ И МОЛОЧНЫХ НАПИТКОВ

ЧИСТКА

Чистка устройства подразделяется на два этапа: внутренняя чистка и наружная чистка.

Перед началом чистки, обязательно соблюдайте нижеуказанные предупреждения.

ПРЕДУПРЕЖДЕНИЕ!

- Перед каждой чисткой отключайте устройство.
- Всегда надевайте защитные перчатки во время чистки и обслуживания. Это защитит вас от травм.
- Никогда не используйте для чистки бытовые моющие средства, абразивные и образующие царапины вещества (горючие, воспламеняющиеся вещества, растворители, такие как бензин, разбавитель, кислоты). Категорически запрещается использовать для чистки струю и воду под давлением.
- Устройство необходимо чистить каждый день. Для чистки устройства внимательно ознакомьтесь с настоящим разделом.
- Если место монтажа устройства является сырым и влажным, то это может стать причиной повреждения наружной краски.
- Устанавливайте устройства в метлах, где нет сырости и влаги.

Перед началом чистки, снимите контейнер с устройства.

Процесс снятие контейнера

- Установите кнопки в режим «отключено» и выдерните вилку из розетки.
- Снимите крышку контейнера
- Снимите насос внутри контейнера, поворачивая его по часовой стрелке
- Поворачивая, снимите распылительную трубку
- Выдерните штифт, фиксирующий лопасть насоса и снимите штифт гнезда насоса
- Поднимите пустой контейнер вверх. Для облегчения снятия контейнера, смочите металлический купол охладителя, который находится внутри контейнера.
- Снимите прокладку под контейнером
- Нажмите на кнопку «Push» и снимите прокладку краника.
- Для снятия ручки краника, нажмите на защелку, расположенную на соединении контейнера с краником. Поверните влево и откройте краник.

Процесс установки контейнера

- Установите поднос для капания вместе с крышкой
- Установите краник на место
- Нажмите на кнопку «Push» и установите прокладку краника и потягивая вниз, обеспечьте надлежащую посадку на место.
- Установите насос в место внутри контейнера и тщательно зафиксируйте, поворачивая против часовой стрелки.
- Установите прокладку контейнера
- Установите контейнер на место вместе с прокладкой вокруг купола и надавите, чтобы она тщательно села на место. Для упрощения установки и снятия, необходимо увлажнить купол и прокладку.

RU

Е- ЧИСТКА, ТЕХНИЧЕСКОЕ ОБСЛУЖИВАНИЕ И ТРАНСПОРТИРОВКА СОКООХЛАДИТЕЛЯ ДЛЯ ФРУКТОВЫХ И МОЛОЧНЫХ НАПИТКОВ

Внутренняя чистка

- Перенесите напитки, находящиеся внутри вашего устройства, в соответствующее место.
- Всегда надевайте защитные перчатки во время чистки и обслуживания. Это защитит вас от травм.
- Снимите удалите и удалите имеющиеся внутри аксессуары, как указано в настоящем руководстве. Категорически запрещается использование для чистки проточной и напорной воды.
- Производите чистку мягкой хлопчатобумажной тканью и теплой мыльной водой или с помощью моющих средств, рекомендованных «Uğur Soğutma A.Ş.». Для тщательной чистки трубки, используйте щетку.
- Сушите при помощи сухой хлопчатобумажной ткани. Не просушенные изделия со временем могут потемнеть.
- После завершения чистки, убедитесь, что внутри не осталось мокрых или влажных мест.

Внешняя чистка

- Чистку следует осуществлять хлопчатобумажной тканью и теплой мыльной водой.
- В процессе чистки, предотвращайте попадание воды в переднюю панель управления и внутрь (в корпус) устройства.

Уход

- Это устройство не требует периодического ухода.

РЕКОМЕНДАЦИЯ

Для внутренней и внешней чистки устройства вы можете использовать моющие средства, которые вам предоставят в сервисном центре «Uğur».

Е- ЧИСТКА, ТЕХНИЧЕСКОЕ ОБСЛУЖИВАНИЕ И ТРАНСПОРТИРОВКА СОКООХЛАДИТЕЛЯ ДЛЯ ФРУКТОВЫХ И МОЛОЧНЫХ НАПИТКОВ

Транспортировка устройства

Отключите устройство от заземленной розетки.

Переносите устройство в нормально используемом положении. Запрещается переносить устройство горизонтально, вертикально, лежа или с открытыми дверями.

В процессе транспортировки, защищайте устройство от ударов. Запрещается переносить устройство, включенное в розетку или в загруженном виде.

В целях предотвращения какой-либо аварии или повреждения устройства от падения или скольжения, устройство необходимо тщательно зафиксировать на транспортном средстве.

ПРИМЕЧАНИЕ

Если вы не будете использовать устройство, то следует обратить внимание на следующие положения:

Если вы не будете использовать устройство в течение длительного времени и хотите отключить его:

Освободите устройство от напитков.

Отсоедините шнур питания от розетки.

Примените положения о внутренней чистке, указанные в настоящем руководстве.

Тщательно просушите внутреннюю часть устройства. Если не просушить, то может возникнуть потемнение устройства.

Оставьте крышку устройства открытой.

RU

F- ДЕЙСТВИЯ, КОТОРЫЕ НЕОБХОДИМО ВЫПОЛНИТЬ ПЕРЕД ОБРАЩЕНИЕМ В СЕРВИСНЫЙ ЦЕНТР

Неисправности и их устранение

Поиск и устранение неисправностей, указанные в данном разделе, помогут вам легко устранить эти неисправности. Если рекомендуемые положения не помогают, то для решения проблемы просим обращаться в сервисный центр «Uğur».

In order ПРИМЕЧАНИЕ to cause any accident or for preventing the product to get damaged by falling or sliding, secure your product to the vehicle during the transportation.

ПРЕДУПРЕЖДЕНИЕ!

- Устранение всех неисправностей, которые могут возникнуть в вашем устройстве, должны осуществляться сервисным центром «Uğur».

Любое вмешательство, которое может быть сделано вами, может навредить вам, вашим сотрудникам или клиентам, а также прекратить действие гарантии на устройство и причинить материальный ущерб (пожар и т.д.).

- В случае любой неисправности обращайтесь в центр обслуживания клиентов «Uğur» или в сервисный центр «Uğur»

RU

Неисправности	Возможные решения	Результаты
Устройство не работает	Возможно, что выбит предохранитель. Вилка не включена в розетку. Возможно, что выбит терморегулятор.	Проверьте предохранитель Вдените вилку в розетку, соответствующую настоящему руководству Подождите определенное время
Устройство останавливается сразу после запуска.	Недостаточная циркуляция воздуха Сильно загрязнен конденсатор Нестабильное напряжение сети	Установите устройство в соответствии с условиями монтажа и установки, указанными в настоящем руководстве. Вызовите компетентную сервисную службу Проверьте напряжение
Устройство не охлаждает	Не работает мотор вентилятора Не работает вращающийся насос	Вызовите компетентную сервисную службу Очистите устройство так, как указано в руководстве

AR

يشمل دليل الإستعمال هذا الموديلات المدونة أدناه.

AR

UAM 10	USM 10	USAM 10 +10
UAM 20	USM 20	USAM 20 + 10
UAM 40	USM 40	USAM 20 + 20
UAM 2X10	USM 60	USAM 40 + 20
	USM 80	USAM 60 + 20
	USM 2X10	
	USM 3X10	

المعلومات

الرجاء منكم قبل البدء بإستعمال ثلاجتكم الخاصة بعصير الفاكهة والعيران هذا الذي تم تصنيعه بعناية والذي خضع إلى إختبارات الجودة في منشآت U ur So utma A. القيام بقراءة هذا الدليل الخاص بالمنتج بأكمله بدقة وحذر من أجل إستعماله بكفاءة عالية والحفاظ على هذا الدليل كمرجع يسترشد به في وقت لاحق ، وفي نفس الوقت نرجو منكم إستعمال المنتج وفق الشروط المبينة في هذا الدليل. لاتعتبر شركتنا مسؤولة بأي شكل من الأشكال عن العطب الناجم عن عدم إستعمال منتجكم هذا بشكل مطابق للقواعد والمعلومات الموجودة في هذا الدليل أو/ و القيام بإستعمال المنتج بشكل غير صحيح. يمكن لكم الوصول إلى النسخة المحدثة من دليل الإستعمال من خلال زيارة موقع الويب الخاص بشركتنا

www.ugur.com.tr

AR

تم تصنيع هذا المنتج في منشآت
حديثة عصرية صديقة للبيئة.
وتمتلك هذه المنشآت إلى تكنولوجيا
صديقة للبيئة .

عميلنا العزيز،

تم تصنيع هذا المنتج الذي قمتم بشرائه بإستعمال مواد خالية من الأستوس والفورمالدهيد والكادميوم
والـ CFC وكذلك إستعمال زيت الضاغطات الخالي من مادة الـ BCP و TCP . والغاز المستعمل في تلاجة
عصير الفاكهة والعيران هو R134a, R404a, R290 ve R600. وهذه الغازات تتوافق مع بنود بروتوكول
كيوتو.

إن عمر الإستخدام لتلاجتكم هي ٠١ سنوات لدى القيام بإستعمالها وفق الشروط والمعلومات المدرجة في
دليل الإستعمال هذا وكذلك ضمن إطار الإستعمالات الإعتيادية.

تلاجتكم الخاصة بعصير الفاكهة والعيران متوافقة مع بنود اللوائح المتعلقة بنفايات المعدات الكهربائية
والإلكترونية.



هام

عملينا العزيز،
يجب التأكد من الحصول على خدمات العرض التقديمي وتركيب
ثلاجة عصير الفواكه والعيان ا الذي تم تصنيعها في منشآت
U UR SO UTMA A. بعناية فائقة من قبل فريق خدمات أوغور
المعتمد. وستقع ثلاجة عصير الفواكه والعيان خارج نطاق الضمان
في حالة الحصول على خدمات العرض التقديمي وتركيب من طرف
آخر غير خدمات أوغور المعتمدة وظهور أعطاب في الجهاز.

AR

إن النقاط الواردة في هذا الدليل والواجب وضعها بعين الإعتبار مبنية بعناوين إنتبه ، حاذر، ملاحظة وإقتراح .

وقد تم القيام بتعريف هذه العناوين أدناه بحسب أهميتها؛ يرجى منكم قراءة كل منها بدقة وحذر.

وتعتبر العناوين المبنية في هذا الدليل بعبارات إنتبه ، حاذر، ملاحظة وإقتراح سارية المفعول في سائر مراحل شحن وتكيب منتجكم وكذلك طيلة مدة إستعمالكم له.



إنتبه !

تتضمن معلومات تتعلق بمنع إصابة المنتج بأضرار فادحة لا يمكن بنتيجتها إستعمال المنتج أو الإصابة بالجروح أو بخسائر فادحة في الأرواح والممتلكات أثناء الإستعمال .

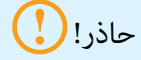

حاذر!

تتضمن معلومات خاصة بمنع الأخطاء التي قد تؤدي إلى هبوط في كفاءة تلاجتكم أو ظهور الأعطاب خلال إستعمالكم للمنتج.

ملاحظة

تتضمن معلومات إيضاحية خلال الإستعمال.

إقتراح !

تتضمن معلومات إيضاحية خلال الإستعمال.

ملاحظة

يرجى منكم في حالة ظهور أي عطب القيام بالإرتباط بمركز الإتصال الخاص بشركتنا ، أو مع أقرب مركز معتمد لخدمات أوغور أو مركزنا لخدمات العملاء من أجل الحصول على المعلومات المطلوبة. وأرقام الهاتف الخاصة بمركز خدمات العملاء موجودة في الصفحة الأخيرة من هذا الدليل.

في حالة ظهور أي عطب في تلاجتكم فإن إتخاذ التدابير الخاصة بالمواد الغذائية الموجودة بداخله تعود على المستهلك. ولا تعتبر شركتنا مسؤولة عن تلف هذه المواد الغذائية الناجم عن أي عطب أو عن الأخطاء في الإستعمال.

تم تصميم وتصنيع منتجاتنا بغرض تبريد وعرض سائر أنواع المشروبات غير الكحولية والمشروبات ذات المنشأ الحيواني مثل الحليب والعيان (الشنينة) وعصير الفاكهة الخالي من الألياف والمشروبات المعدة من المساحيق المركزة ومركزات المشروبات التي يتم تجهيزها بخلطها بماء الشرب . ولا تعتبر شركتنا مسؤولة عن الخسائر والأضرار التي قد تصيب المنتجات نتيجة القيام بإستعمالها خارج نطاق الغرض المذكور.

جدول المحتويات

أ- التدابير الواجب إتخاذها قبل البدء بإستعمال ثلاجتكم الخاصة بعصير الفاكهة والعيران والتحذيرات الأمنية.

ب- المظهر العام لثلاجتكم ومواصفات الفنية

ت- تركيب ثلاجة عصير الفاكهة والعيران

إختيار مكان وضع المجمد

الموضع

التركيب

أصول وقواعد الربط بالتيار الكهربائي

ث- إستعمال ثلاجة عصير الفاكهة والعيران

التشغيل

ضبط الحرارة الداخلية لجهازكم

وضع المواد المغذية داخل جهازكم.

عملية التذويب (ديفروست)

إغلاق جهازكم

ج- تنظيف ثلاجة عصير الفاكهة والعيران وصيانته والنقل

التنظيف

عملية نزع الحاوية

عملية تركيب الحاوية

التنظيف من الداخل

التنظيف من الخارج

نقل ثلاجتكم

ح- الأعمال التي يجب القيام بها قبل إستدعاء الخدمات المعتمدة

إستكشاف الأعطاب وإصلاحها

أ- التدابير والخطوات الواجب إتخاذها قبل البدء بإستعمال ثلاجة عصير الفواكه والعيران.



لائضع الثلاجة في موضع معرض إلى أشعة الشمس المباشرة أو في مكان قريب من مصادر حرارية مثل المدفأة أو من مشعاع التدفئة المركزية أو الفرن أو المشعاع الكهربائي أو الأشعة فوق الحمراء، حيث يؤدي هذا الوضع إلى هبوط في كفاءة ثلاجتكم، وإصابته بالضرر وقد يؤدي إلى عطب يحول دون إستعماله. (الصورة ١)

تم ضبط الثلاجة الخاصة بكم وفق تيار كهربائي قدره ٢٢٠-٢٤٠ فولت و ٥٠ هرتز. وقد يؤدي القيام بإستعمال الثلاجة بجهد (فولت) مختلف إلى إيقاعه في وضع غير صالح للإستعمال و التسبب في الحريق. (الصورة ٢)

يجب أن تكون التمديدات الكهربائية متلائمة ومتطابقة مع بنود اللوائح الرسمية المحلية. (الصورة ٣)
يجب أن تتضمن شبكة المنشأة الكهربائية بالتأكد على الفاصم التفاضلي و على القاطع الكهربائي للحماية من الصدمات الكهربائية وأخطار الحريق.

لا تعتبر شركتنا مسؤولة عن الأعطاب والخسائر التي قد تنجم عن إستعمال الثلاجة في دارة كهربائية خالية من التأريض.
ضع الثلاجة في موضع خال من الرطوبة ويتمتع بتهوية جيدة دون أي عائق.

يجب القيام بالتأكد قبل الإستعمال الأولي بتنظيف الثلاجة من الداخل.

أترك الثلاجة بعد تثبيتها في موضعها دون تحريك لمدة ساعة واحدة (١) قبل البدء بتشغيلها وإستعمالها.

يجب أن لا تقل المدة الزمنية للإنتظار قبل التشغيل عن ساعتين (٢) على الأقل لدى القيام بتركيب ثلاجتكم في ظروف هوائية باردة جداً.

إفصل قابس الثلاجة عن المقبس الكهربائي لدى الإنقطاع للمفاتيح للتيار الكهربائي. ومن أجل إعادة التشغيل بعد عودة الكهرباء إنتظر لمدة ٢٠ دقيقة بعد وصول التيار الكهربائي ومن ثم أدخل القابس في المقبس. قد يؤدي جهد (فولت) الكهرباء الذي يكون عالياً لدى وصوله بعد الإنقطاع إلى إصابة ثلاجتكم بالأضرار وقد يؤدي إلى نشوب الحريق.

يجب عدم السماح للحوانات البرية والحوانات الأليفة بالدخول إلى داخل الثلاجة أو التجول حولها. إذ أن ذلك قد يؤدي إلى إصابة الثلاجة بالأضرار أو إلى موت الحيوانات أو إصابتها بالجروح. كما قد تقوم الحيوانات البرية والأليفة بالحاق الضرر بالتمديدات الكهربائية مما يؤدي ذلك إلى حدوث الحرائق.

أمتنع بالكامل عن وضع السوائل الساخنة والأطعمة الصلبة داخل الثلاجة بقصد تبريدها.

تم تصنيع الجهاز الذي قمتم بشرائه لغرض تبريد وعرض سائر أنواع المشروبات غير الكحولية والمشروبات ذات المنشأ الحيواني مثل الحليب والعيران (الشنينة) وعصير الفاكهة العالي من الألياف والمشروبات المعدة من المساحيق المركزة ومركزات المشروبات التي يتم تجهيزها بخلطها بماء الشرب. يرجى منكم عدم القيام بإستعماله في أغراض أخرى .

أن منتجكم قد تم تصميمه للإستعمال في الأماكن الداخلية. يجب عدم القيام بإستعمال منتجكم هذا في الهواء الطلق.

يجب عدم القيام بوضع سوائل ومواد لا تحتاج إلى التبريد داخل ثلاجة عصير الفواكه والعيران .

كما يجب عدم إستعمال الثلاجة من أجل إذابة المواد الغذائية المجمدة.

يجب القيام بتركيب المنتج وتثبيته في موضعه وصيانته وتنظيفه بالشكل المبين في دليل الإستعمال. ويجب عدم القيام بإستعماله بشكل يتعارض مع الدليل. وفي حالة إصابة المنتج بأي ضرر ناجم عن الإستعمال بهذا الشكل ، فإن شروط الضمان تصبح غير سارية المفعول بسبب الأضرار الناجمة عن أخطاء المستعمل .

يجب وضع وتثبيت ثلاجتكم على سطح مستوي غير مائل لتفادي إنزلاق أو إنقلاب الثلاجة.



لصورة 1



لصورة 2



لصورة 3

أ- التدابير والخطوات الواجب إتخاذها قبل البدء بإستعمال ثلاجة عصير الفواكه والعيران.



قم بتشغيل الثلاجة في وضع الإستعمال فقط.
لا تعرض منتجكم إلى أشعة الشمس المباشرة.
يجب القيام بحمل وتخزين المنتج الخاص بكم في الوضع الإعتيادي للإستعمال فقط من أجل حمايته من الأضرار والخسائر.
والقيام بعمل مخالف لذلك قد يؤدي إلى فقدان حق الضمان.

في حالة ظهور أي عطب في ثلاجتكم فإن إتخاذ التدابير الخاصة بالمواد الغذائية الموجودة بداخله تعود على المستهلك. ولا تعتبر شركتنا مسؤولة عن تلف هذه المواد الغذائية الناجم عن أي عطب كان أو عن الأخطاء في الإستعمال.

تم تصميم الجهاز الذي قمتم بشرائه لغرض تبريد وعرض سائر أنواع المشروبات غير الكحولية والمشروبات ذات المنشأ الحيواني مثل الحليب والعيران (الشنينة) وعصير الفاكهة الخالي من الألياف والمشروبات المعدة من المساحيق المركزة ومركزات المشروبات التي يتم تجهيزها بخلطها بماء الشرب. ولا تعتبر شركتنا مسؤولة عن الأضرار الناجمة عن أستعمال المنتجات في أغراض مختلفة عن ماهو مبين.

يجب عليكم القيام بفحص ومعاينة المنتج الذي قمتم بشرائه فور الإستلام للتأكد من عدم وجود أي عطب فيه. وفي حالة وجود أي عطب أو ضرر يجب القيام بمراجعة بانعكم خلال ٢٤ ساعة.

تحتوي أسماء الموديلات الخاصة بالمنتجات التي تم إعدادها خارج نطاق الموديلات الإعتيادية بناءً على الطلبات الخاصة على أحرف الأقراص المضغوطة. يمكنكم الإتصال مع مراكز الخدمات المعتمدة من أجل الحصول على المواصفات التقنية لهذه المنتجات. نرجو منكم القيام بقراءة هذا الدليل بأكمله بدقة وحذر قبل البدء بإستعمال المنتج الخاص بكم من أجل إستعمال المنتج بكفاءة عالية وبشكل آمن، وحفظ هذا الدليل كمرجع للإسترشاد به. ويمكن لكم الوصول إلى النسخة المحدثة من دليل الإستعمال من خلال زيارة موقع الويب الخاص بشركتنا www.ugur.com.tr أو متابعة ذلك من مراكز خدماتنا المعتمدة.



يحتوي هذا المنتج على رموز تبين تصنيفات نفايات المعدات الكهربائية والألكترونية (AEEE/WEEE) . ويتوجب على المستهلك، بناءً على ذلك ، الإنصياح إلى التعليمات الأوروبية رقم EC/٩٦/٢٠٠٢ الخاصة بإعادة التدوير وذلك بقصد تقليل تأثيرات هذا المنتج على البيئة إلى أدنى حد ممكن.

يمكنكم الإتصال بمراكز خدمات أوغور المعتمدة من أجل الحصول على المعلومات الضرورية الخاصة بالرغبة في التخلص من هذا المنتج أو إرساله إلى الخردة. ويجب في هذه الحالة بالتأكيد إيصال جهازكم إلى مؤسسة التخلص من النفايات الكهربائية والألكترونية (WEEE) .

أن الصور والرسوم الموجودة في هذا الدليل هي صور تمثيلية قد تختلف بحسب الموديلات الخاصة بالمنتجات. ونظرا [٢] لكون المواصفات المبيّنة في هذا الدليل شاملة لجميع الخيارات ، فإن بعض الخيارات قد تكون غير موجودة في المنتج الخاص بكم.

أ- تحذيرات السلامة



إن المنتجات المذكورة في هذا الدليل قد تم تصميمها وفقاً للمعايير الوطنية والعالمية المتعلقة بالأمن والسلامة. يجب منح القواعد المذكورة أدناه الإهتمام الكافي من أجل الإستعمال بأمن وسلامة. تأكد من أن المقبس الكهربائي الذي سوف يستعمل ملائم لتشغيل ثلاثتك. يجب ربط الثلجة بمقبس كهربائي مجهز بخط التأريض. يجب التأكد من أن التمديدات الكهربائية للمبنى ملائمة. لا تستعمل المقابس المعطوبة والرخوة غير المثبتة في أمكنتها بإحكام. لا تستعمل جهازك على الإطلاق بكابل التمديد أو مقبس متعدد المنافذ. يجب الإنصاع بشكل قطعي إلى التوجيهات المبينة في هذا الدليل فيما يتعلق بتبديل المصابيح . إن قوة المصباح التي سيتم تبديله موجود على لاصقة بيانات الجهاز، على اللاصقة الموجودة مباشرة تحت المصباح وفي هذا الدليل. ويتم تبديل مصابح التظليلات من قبل خدمات أوغور المعتمدة فقط.

يجب بالتأكيد تغيير المصابيح الخاصة بالإنارة من قبل خدمات أوغور المعتمدة. يجب بالتأكيد في حالة تلف كابل الكهرباء الرئيسي الناقل تغييرهم من قبل خدمات أوغور المعتمدة. يرجى منك في حالة وجود أي شك في الوصل الكهربائي أثناء تشغيل ثلاثتكم الإتصال بخدمات أوغور المعتمدة. كن حريصاً على سحب القبتس من المقبس الكهربائي بالإمسك بالقبتس من قسم الراس الرئيسي. يجب عدم الإمساك والسحب من الكابل. لاتلجأ إلى تفكيك أو نزع أي غطاء وقاية خارجي لم يذكر في دليل الإستعمال هذا، حيث يمكن لدى القيام بنزع الغطاء الوصول إلى أجزاء كهربائية تؤدي إلى التعرض إلى أخطار فادحة.

لا تستعمل الماء المضغوط بتاتا من أجل التنظيف. إن الماء المضغوط يؤدي إلى إلحاق الضرر بالأقسام الكهربائية. يرجى منك عدم القيام بأي تدخل مباشر لدى حدوث اي عطب في النظام الكهربائي للجهاز أو/ و حدوث أي عطب في التمديدات والشبكة الكهربائية الموصولة بجهازكم. يجب عليكم في هذه الحالة فصل الجهاز عن مصدر الكهرباء بسحب القابس الكهربائي أو بإغلاق الفاصمة الكهربائية وإبلاغ الأمر إلى أقرب مركز لخدمات أوغور المعتمدة.

لا تلجأ على الإطلاق إلى القيام بتشغيل منتج متعرض إلى الأضرار (مثل الأضرار المتولدة عن عملية النقل). قم بإبلاغ الأمر إلى أقرب مركز لخدمات أوغور المعتمدة.

ضع طاقة الإستيعاب بعين الإعتبار لدى القيام بتعبئة الثلجة بالمشروبات. يجب أن لا تتجاوز كمية التعبئة خط الحد الأعلى للإستيعاب المبين على الثلجة.

يجب تبديل القطع الكهربائية بالتأكيد من قبل فريق خدمات أوغور المعتمدة. ضع مواد التغليف الخاصة بالمنتج في مكان بعيد عن متناول الأطفال. تشكل مواد التغليف والتعليب (النايلون، البوليسترين وماشابهه) عناصر خطرة وضارة بالأطفال.

يجب عدم السماح بإستعمال المنتج الذي قمتم بشرائه من قبل الأشخاص المعوقين ذهنياً وبدنياً (سمعي، بصري) ومن قبل الأولاد والأشخاص الذين يعانون من النقص في الخبرات والمعلومات دون إشراف من قبل شخص مسؤول عنهم وعن سلامتهم. ويجب وضع الأولاد الذين يستعملون الثلجة تحت المراقبة والتأكد من عدم قيام الأطفال باللعب بالمنتج.

تجنب إلحاق الضرر بمكونات دورة التبريد.

لا تلجأ إلى إستعمال أية مواد/ منتجات داخل الثلجة أو خارجها لم تقترحها الشركة المصنعة .

يجب بالتأكيد تأمين القيام بالمداخلات المتعلقة بالثلجة من قبل مركز الخدمات المعتمد.

لا تلجأ على الإطلاق إلى تحريك الثلجة من مكانها والعمل على نقلها عندما تكون موصولة بمصدر الكهرباء.

لا تلجأ إلى القيام بأعمال الصيانة أو أعمال إصلاح الأعطاب إذا كانت الثلجة موصولة بمصدر الكهرباء.

يجب عدم القيام بتخزين المواد القابلة للإنفجار داخل الثلجة مثل العبوات المعدنية البخاخة الحاوية على مواد دافعة قابلة للإشتعال.

يجب الإنصاع باستمرار إلى القواعد الخاصة باختيار موقع الثلجة وثبيتها في مكانها. وقد يؤدي عدم الإمتثال إلى أمر موضع فتحات المبرد والمنافذ الهوائية إلى خطر نشوب الحريق.

أفضل الجهاز عن مصدر الكهرباء إذا كانت ثلاثتكم مصابة بالضرر أو إذا كانت تعمل بشكل غير صحيح. إنقل المواد الغذائية المعبئة بداخلها إلى مكان ملائم آخر ومن ثم إتصل بأقرب مركز لخدمات أوغور المعتمدة.

أ- تحذيرات السلامة



- الرجاء القيام بفحص غاز التبريد المبين على اللاصقة الخاصة بثلاجتكم.
- المواد الخمسة المذكورة أدناه خاصة بالمنتجات الحاوية على غاز R600a و R290 الهيدروكربوني.
- لا تلجأ إلى إغلاق منافذ التهوية الموجودة في الغطاء الخارجي أو هيكل الثلاجة.
- يجب عدم القيام باستعمال أيّ من الأدوات الميكانيكية أو عدم اللجوء إلى أي تدبيرات أخرى لم يقترحها المصنع فيما يتعلق بتسريع عملية إزالة وتذويب الجليد.
- يجب عدم إلحاق الضرر بدارة التبريد.
- يجب عدم القيام باستخدام الأجهزة الكهربائية في القسم الخاص بتخزين المواد الغذائية في الجهاز ماعدا النماذج الموصى بها من قبل الشركة المصنعة.
- يجب أن يتم تركيب هذا الجهاز من قبل خدمات أوغور المعتمدة فقط وذلك لتجنب خطر الحريق .

ب- المظهر العام لثلاجتكم



ملاحظة

إن معيار قياس إستهلاك الطاقة في المنتجات التجارية هو **EN23953-2** . والمواصفات التقنية للمنتجات موجودة في الملصقات الموجودة على المنتج. وحقوق شركة **Ur Soğutma A.Ş** . محفوظة فيما يتعلق بتغيير المواصفات التقنية للمنتجات دون الحاجة إلى القيام بتبليغ ذلك.

الماركة

UGUR

الموديل	UAM - USM - USAM				
صندوق شفاف قابل لنزعه من مكانه	عدد	1	2	3	4
التصنيف المناخي		4	4	4	4
الحرارة الدنيا والعليا	°C	+5 / +10	+5 / +10	+5 / +10	+5 / +10
الجهد الكهربائي	V	230	230	230	230
التردد	Hz	50	50	50	50
الحجم الصافي	Lt	20 / 10	40 / 20	60 / 30	80 / 40
الحجم الصافي	Lt	22 / 11	44 / 22	66 / 33	88 / 44
الإرتفاع	mm	705	705	705	705
العرض	mm	180	360	500	740
العمق	mm	500	500	500	500

AR

ت- تركيب ثلاجتكم

إختيار مكان وضع الثلاجة

إن إختيار المكان الخاص بالثلاجة أمر بالغ الأهمية من حيث تشغيل وإستعمال ثلاجتكم دون أية عراقيل . ولدى القيام بإختيار الوسط الذي سيتم تشغيل الثلاجة فيه ؛

يجب عدم القيام بوضع الثلاجة خارجاً في الهواء الطلق معرضاً إلى العوامل الخارجية (مثل الرزاق أو الشارع وماشابه)
 وضع الثلاجة على بعد لا يقل عن متر واحد (١) عن مصادر الحرارة (مثل المدفأة، مشعاع التدفئة المركزية والسخان الكهربائي وماشابه) (الصورة ٤) .
 لا تضع الثلاجة في مواجهة فوهات أجهزة التكييف الهوائي أو تحت المراوح وأمام الأبواب والنوافذ بشكل مباشر . (الصورة ٥)
 لا تتركها عرضة لأشعة الشمس المباشرة. إن وصول أشعة الشمس إلى الواجهة الزجاجية للثلاجة سوف يؤدي إلى رفع معدل إستغلال الثلاجة ، وهو الأمر الذي يؤدي إلى رفع إستهلاك الطاقة.

يجب من أجل إتاحة الفرصة للمضخة الهوائية بالقيام بوظيفتها على أكمل وجه السماح للهواء بالدخول والخروج من المنافذ بسهولة وإرتياح .
 يجب عند تقريب الثلاجة من الحائط التأكيد على ترك مسافة قدرها ١٥٠سم.(١٥سم.) بين الحائط والطرف الخلفي لثلاجتكم.

إنتبه !

يجب القيام في الأوساط المتميزة بالرطوبة العالية ببذل العناية الكاملة ضد الأضرار التي تنجم عن إنسياب ماء الصرف الفائض عن وحدة التبريد إلى أرضية وجدران المكان المحيط بالثلاجة.

وخلال أعمال التجميع والتركيب التي تقوم بها خدمات أوغور المعتمدة، ستقوم خدمات أوغور بتقديم المعلومات والتوصيات فيما يتعلق بإختيار الموضع الملائم للثلاجة. إلا أن القرار النهائي بهذا الشأن والخاص بمكان وضع الثلاجة سوف يكون عائداً إلى المستهلك. إن العملية المذكورة أعلاه سوف يتم بيانها على إستمارة خدمات التركيب الخاصة بهذه العملية من قبل خدمات أوغور المعتمدة . وفي حالة ظهور أي ضرر ناتج عن القرار النهائي الذي يبينه المستهلك والمتعلق بإختيار الموضع الثابت للثلاجة، فإن سائر المسؤوليات المتعلقة بهذا الضرر ستكون عائدة على المستهلك.

يجب عند القيام بإختيار موضع الثلاجة أخذ القياسات المبينة أدناه بعين الإعتبار.

تقدم ثلاجتكم الكفاءة المفضلة في التبريد وفقاً لتصنيف المناخ ضمن الشروط المبينة في الجدول التالي. ولذا يتوجب أن تكون درجة حرارة الوسط المحيط الذي سوف تشتغل فيه ثلاجتكم مطابقة للسويات المذكورة هذه.

في المنتجات التجارية :

التصنيف المناخي	نطاق درجات الحرارة	الرطوبة
المجموعة ٣	بين ١6°م. و 25°م.	رطوبة نسبية 60 %
المجموعة ٤	بين ١٦°م. و ٣٠°م.	رطوبة نسبية 55 %
المجموعة ٥	بين ١٦°م. و 40°م.	رطوبة نسبية 45 %

إن التصنيف المناخي لثلاجتكم موجود على اللاصقة التي تبين المواصفات التقنية لجهازكم والملاصقة على سطح الثلاجة.

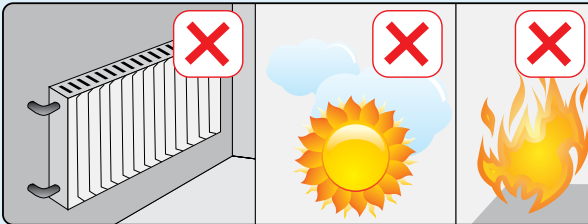
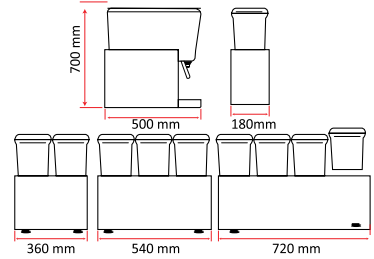

صورة 4

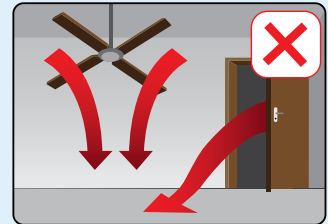

صورة 5

الموضع الثابت للثلاجة

الموقع المحتمل لوضع وتثبيت الثلاجة

- 1- وضع الثلاجة بمفردها بشكل يواجه الوجه الخلفي لها للحائط؛ يجب بالتأكيد ترك مسافة قدرها 150مم (15سم.) بين الحائط والوجه الخلفي لثلاجتكم.
 - 2- وضع الثلاجة في الزاوية؛ يجب عند وضع الثلاجة في الزاوية ترك مسافة قدرها 100مم (10سم.) بين الحائط والطرف الخلفي للثلاجة. أما الطرف الجانبي للثلاجة فيمكن أن يستند على الحائط الآخر للزاوية.
- إن أهم ناحية في وضع الثلاجة في موضعها الثابت هو عدم عرقلة حركة الهواء والتهوية لمجموعة ضاغطة الهواء.
- ضع ثلاجتك في وضع مستوي دون تعريضها إلى أي منحدر وقم بتثبيتها فوق أرجلها أو فوق عجلاتها ومن ثم يادر في تشغيلها .
- كلما كانت التهوية في مجموعة الضاغط جيدة وحررة كلما كان تشغيل الجهاز سليماً وصحيحاً.

التركيب

يجب قبل وضع الثلاجة في مكانها الثابت القيام بقلع ونزع سائر معدات التغليف ومنصة النقل الخشبية (قد يتطلب نزع منصة النقل رفع الثلاجة عن الأرض)

قم بتركيب قطع التبديل الموجودة داخل المنتج حسب إرشادات التركيب. إستعمل قطع تبديل أوغور الأصلية فقط.

قد تؤدي قطع التبديل غير الأصلية إلى تشكيل خطر عليكم وقد تؤدي إلى إلحاق الضرر بجهازكم.

ضع الجهاز في الموضع المرغوب. خذ الإرشادات الخاصة بقواعد التركيب بعين الاعتبار أثناء عملية تثبيت الثلاجة في موضعها الثابت.

ضع الثلاجة في وضع متوازن بإستعمال مقياس مستوى الماء عرضاً وعمقاً، يمكن لكم تأمين إتزان الثلاجة بواسطة القوائم القابلة للتعديل المتواجدة في أسفل الجزء الأمامي للثلاجة. (الصورة 6)

يجب القيام في النماذج المجهزة بالعجلات (إختياري) بقفل ملاجم العجلات بعد الإنتهاء من عملية التركيب . وفي حالة النماذج غير المجهزة بالملاجم يجب التأكد من تثبيت الجهاز في موضعه الثابت بشكل قوي.

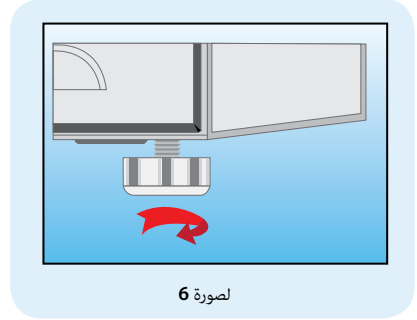

لصورة 6

قواعد الوصل بالكهرباء

سيقوم جهازكم بالبدء بالعمل لدى قيامكم بوصل قابسه في المقبس كما هو موضح في الصورة رقم ٧.



إنتبه!

ممنوع ربط قابس جهازكم في مقبس متعدد المنافذ وإستعمالكم لكابل التمديد. (الصورة ٨)

يجب عدم السماح للكابل الخاص بمنتجكم المرئبط بالشبكة الكهربائية من التماس بأسطح حارة.

يجب أن يكون المقبس الذي سوف تقومون بإستعماله مجهزاً بالتأكد بخط التأريض. كما يجب أن تتراوح درجة تحمل المقبس بين ١٦-١٠ أمبير كما يجب أن تحتوي دارته على فاصمة واقية . ويجب عليكم القيام بإستشارة فني كهربائي من الخدمات الفنية لشركتنا أو من فني كهربائي معتمد فيما يتعلق بالفاصمة الواجب تواجدها في شبكة الدارة الكهربائية الخاصة بالثلاجة.

يجب أن تتوافق القيم المبينة على الملصقة الموجودة داخل ثلاجتكم مع جهد وتردد تيار الشبكة الكهربائية. ويجب عليكم في حالة إرتفاع أو إنخفاض جهد الشبكة الكهربائية عن ماهو مبين في اللاصقة القيام بالتأكد بإستعمال جهاز تنظيم الجهد (الفولت) للحصول على التيار الكهربائي بالجهد المطلوب. ويمكن لكم القيام بإستشارة خبير كهربائي فيما يتعلق بهذا الموضوع.

يجب عدم تمرير كابل ثلاجتكم من طريق مرور الأشخاص . قد يؤدي ذلك إلى أصابتكم بالأضرار و إلحاق الضرر بثلاجتكم. (الصورة ٩)

AR

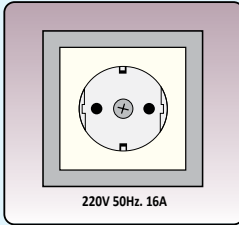

صورة 7

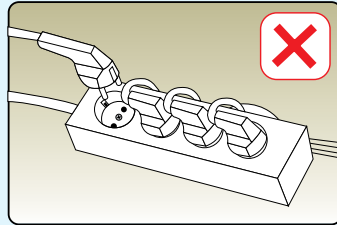

صورة 8

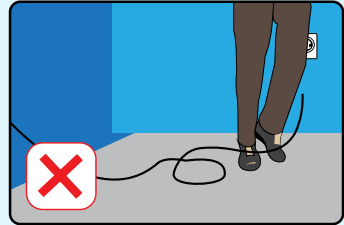

صورة 9

ث- إستعمال ثلاجة عصير الفواكة والعيوان

التشغيل



إنتبه! دليل الإستعمال هذا صالح من أجل العديد من موديلات الأجهزة. وقد تختلف هذه الموديلات عن بعضها البعض باختلاف تجهيزاتها. وقد تختلف الرسوم أيضاً عن بعضها البعض.

يجب القيام قبل البدء بتشغيل الثلاجة لأول مرة القيام بتنظيف أجزائها الداخلية مع سائل الأكسسوارات الموجودة. (أنظر الصفحة ٢٠).

في حالة تعرض جهازكم إلى إرتجاجات متعددة أثناء النقل وتثبيتته في مكانه، إترك الجهاز دون تشغيل لمدة ساعة واحدة (١). وبذلك فإن الزيت الموجود داخل الضاغط الذي توزع داخل النظام سوف يستقر ويعود إلى وضعي الأصلي. وقد يصاب الضاغط بالضرر لدى القيام بالتشغيل دون أخذ هذا الأمر بعين الإعتبار.

قم بوصل قابس ثلاجتك مع مقبس كهربائي مجهز بتيار كهربائي متناوب متناسب مع بنود اللوائح والتعليمات. جهد ٢٤٠-٢٢٠ فولت ٥٠ / هرتز . (الصورة ١٠)

يقوم الضاغط بإصدار صوت خفيف لدى البدء بتشغيله.

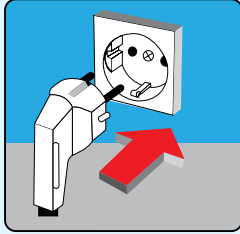

لصورة 10

تحتوي اللوحة الأمامية لجهازكم على مفتاح تشغيل ومراقبة نظام التبريد بالإضافة إلى مفتاح واحد لكل حاوية تبريد خاص بمراقبة وتشغيل المضخة أو الخلاط.

ويبين كل من هذين المفتاحين وضع التشغيل (١) ووضع الإيقاف (٠).

وبعد توجية مفتاح الطاقة إلى وضع التشغيل (١) يتم الضغط على المفتاح الخاص بالحاوية التي يراد تشغيلها. ولدى القيام بذلك تبدأ المضخة بالعمل وهو الأمر الذي يؤدي إلى بدء الدوران المستمر للمشروبات داخل الحاوية.

AR

ضبط وتعيير الحرارة الداخلية لثلاجتكم

جهازكم مجهز بترموستات واحد لكل حاوية من أجل مراقبة درجة حرارة المشروبات. وقد تم تعيير كل ترموستات على حدة في مصنعنا لتأمين درجة الحرارة المرغوبة. يرجى منكم لدى الرغبة في تعيير الترموستات الإتصال بخدمات أوغور المعتمدة.

ث- إستعمال ثلاجة عصير الفواكة والعيان

ملئ ثلاجتكم بالمواد الغذائية

يمكن لكم القيام بملئ المشروبات التي تريدون تبريدها في الجهاز برفع الغطاء العلوي وسكب المشروب المطلوب بداخله حتى خط الإستيعاب.

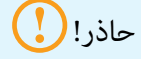

حاذر!

يجب عليكم بالتأكد قبل ملئ الجهاز القيام بتنظيف الحاويات الخاصة بجهازكم كما هو مبين في دليل الإستعمال هذا (إنظر الصفحة رقم 17)

عملية التذويب

لا توجد عملية تذويب خاصة في ثلاجتكم. سيقوم جهازكم بإذابة الثلج المتراكم آلياً بفضل عمل الترموستات.

إغلاق ثلاجتكم

قم بنقل المواد الغذائية الموجودة في ثلاجتكم إلى مكان ملائم.

إسحب قابس الثلاجة من المقبس الكهربائي. (الصورة 11) .

قم بتنظيف الثلاجة.

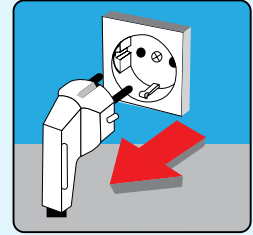

لصورة 11



حاذر!

في حالة الحفاظ على الثلاجة بعد إيقافها عن العمل في وسط مغلق ؛

تجنب تغطية الثلاجة بأغطية بلاستيكية. إن إنعدام الهواء قد يؤدي إلى روائح غير مرغوبة كما يؤدي إلى التعرق. ويؤدي التعرق بدوره إلى الصدأ.

في حالة عدم قيامكم بترك باب الثلاجة مفتوحاً خلال فترة الحفظ بدون تشغيل يؤدي ذلك إلى تشكل الروائح في داخل الثلاجة.

ج- تنظيف، صيانة ونقل ثلاجة عصير الفواكه والعيان

التنظيف

عملية تنظيف الثلاجة تتألف من مرحلتين، هما التنظيف من الداخل والتنظيف من الخارج. يجب عليكم قبل البدء بعملية التنظيف الإصباح بالتأكد إلى التنبهات التالية .

حاذر!

تأكد من فصل ثلاجتكم عن مصدر الكهرباء في كل مرة تقومون فيها بالتنظيف. تأكد من إرداء القفازات الواقية أثناء عملية التنظيف والصيانة. إن ذلك سوف يعمل على حمايتكم من الإصابة بالجروح. تجنب إستعمال مواد التنظيف والمواد التي تؤدي إلى حدوث التآكل والخدوش (المواد المذيبة والمواد التي تؤدي إلى الإشتعال ونشوب الحريق مثل البنزين، التربنتين والأحماض). لا تستعمل على الإطلاق الماء المتدفق أو الماء المضغوط بقصد غسل الثلاجة. يجب القيام بتنظيف الجهاز يوميا. يجب عليكم قراءة هذا القسم بإمعان من أجل نظافة جهازكم. قد تؤدي الرطوبة العالية في حالة وجودها في موضع جهازكم إلى إلحاق الضرر بالطلاء الخارجي لجهازكم . يجب القيام بنقل الجهاز إلى موقع مناسب آخر خالي من الرطوبة. إنزع الحاوية عن الجهاز قبل البدء بعملية التنظيف.

عملية نزع وإزاحة الحاوية

ضع المفاتيح في موضع عدم التشغيل ومن ثم إفصل الجهاز عن مصدر الكهرباء. إنزع غطاء الحاوية. إنزع المضخة الموجودة بداخل الحاوية بتدويرها بإتجاه عقارب الساعة. إنزع أنبوبة البخاخ بتدوير الأنبوبة. إنزع مسمار فجوة المضخة عن طريق نزع المسمار المثبت مروحة المضخة. إرفع الحاوية الفارغة بإتجاه الأعلى. قم بتبليل القبة المعدنية المبردة الموجودة في الداخل لتسهيل إخراج الحاوية بسهولة. إنزع الحشوة الدائرية الموجودة تحت الحاوية. إنزع طوق الحشوة الخاصة بالصنبور بالضغط على الزر المؤشر بكلمة (Push) . إنضغط على المشبك الموجود على وصلة الصنبور من أجل تحرير مقبض الصنبور. إفتح الصنبور بتدويره نحو اليسار.

تركيب الحاوية في مكانها

ضع صينية التنقيط مع غطائها في مكانها. ثبت الصنبور في مكانه. ضع حشوة الصنبور في موضعها بالضغط على الزر المؤشر بكلمة (Push) وثبتها في مكانها بإحكام بدفعها نحو الأسفل. ضع المضخة في مكانها داخل الحاوية وثبتها في موضعها بشكل جيد بتدويرها بعكس إتجاه عقارب الساعة. ضع حشوة الحاوية في مكانها. ضع القبة مع حشوتها الدائرية في موضعها بداخل الحاوية وإضغط بشكل جيد من أجل تثبيتها بإحكام. يمكن تسهيل نزع وتركيب القبة وحشوتها بتبليلها بالماء.

ج- تنظيف، صيانة ونقل ثلاجة عصير الفواكه والعيوان

التنظيف من الداخل

إنقل المشروبات الموجودة في ثلاجتكم إلى مكان ملائم آخر.
تأكد من إرتداء القفازات الواقية أثناء عملية التنظيف والصيانة. إن ذلك سوف يعمل على حمايتكم من الإصابة بالجروح.
إنزع الحاوية والقطع التابعة لها كما هو موضح في دليل الإستعمال. لا تستعمل على الإطلاق الماء المتدفق أو المضغوط أثناء عملية التنظيف.
يمكنكم القيام بتنفيذ عملية التنظيف بإستعمال قطعة قماش قطنية لينة مع الماء الدافئ والصابون أو بإستعمال مواد التنظيف التي تقترحها عليكم شركة U r So utma A.. إستعمل الفرشاة من أجل تنظيف الأنبوب بشل جيد.
قم بتجفيف الثلاجة بقطعة قماش قطنية جافة. قد يؤدي عدم تجفيف الجهاز إلى حدوث إسوداد في لونه مع مرور الزمن.
تأكد بعد الإنتهاء من التنظيف عدم ترك أي بقعة لم يتم تجفيفها في الأقسام الداخلية.

التنظيف من الخارج

قم بالتنظيف بإستعمال قطعة قماش قطنية مع الماء الدافئ.
يجب منع تسرب الماء أثناء القيام بعملية التنظيف إلى داخل لوحة التحكم الأمامية وإلى داخل جهازكم (القسم الرئيسي).

الصيانة

لايتطلب هذاالمنتج القيام بعمليات صيانة دورية.

إقتراح !

يمكن لكم إستعمال مواد التنظيف من ماركة أوغور للقيام بتنظيف الثلاجة من الداخل والخارج بتأمينها من مراكز خدمات أوغور المعتمدة.

ج- تنظيف، صيانة ونقل ثلاجة عصير الفواكه والعيان

نقل ثلاجتكم

إنزع قابس الثلاجة من المقبس الكهربائي.

قم بعملية حمل الثلاجة ونقلها بالحفاظ على الوضع المائل لوضعها أثناء التشغيل. يجب عدم القيام بالنقل بوضع مائل أو عمودي أو مستلقي على جانبه ويجب أن يكون باب الثلاجة مغلقاً .

يجب وقاية الثلاجة من الصدمات أثناء عملية النقل. تجنب القيام بنقل الثلاجة أو زحزحتها وهي مليئة أو موصولة بمصدر الكهرباء. يجب القيام بتثبيت الثلاجة على واسطة النقل بإحكام لتفادي أي حادث أو لتفادي إصابة الثلاجة بالأضرار نتيجة لسقوطها أو إنزلاقها.

ملاحظة

يجب عليكم مراعاة النواحي المدونة أدناه في حالة عدم إستعمال منتجكم .

في حالة عدم الإستعمال لمدة زمنية طويلة ولدى الرغبة في إغلاق الثلاجة :

قم بتفريغ محتويات الجهاز.

إنزع الكابل الكهربائي عن مقبس الكهرباء.

إلجأ إلى تطبيق خطوات التنظيف كما هو مبين في دليل الإستعمال هذا.

قم بتجفيف الثلاجة من الداخل بشكل جيد . قد يؤدي عدم التجفيف الداخلي بشكل جيد إلى إسوداد في اللون.

أترك باب الثلاجة مفتوحاً .

AR

ح - الخطوات الواجب إتخاذها قبل إستدعاء الخدمات المعتمدة.

الأعطاب

إن الأعطاب والحلول المبينة في هذا القسم هي من النوع الذي يمكن إزالتها بسهولة ويسر، وفي حالة عدم قدرة هذه الإقتراحات على حل مشكلتكم فعليكم بالإتصال بخدمات أوغور المعتمدة.

حاذر!

إن أي عطب في ثلاجتكم يتطلب التدخل يجب أن يتم من قبل خدمات أوغور المعتمدة. إن التدخل من قبلكم قد يؤدي إلى إصابتكم بالضرر أو إصابة العاملين أو زبائنكم بالضرر، وقد يؤدي إلى إلغاء ضمان جهازكم، كما قد يؤدي إلى أضرار مادية (حريق وماشابه)

في حالة ظهور العطب عليكم بمراجعة خدمات أوغور للزبائن أو مراجعة خدمات أوغور المعتمدة. (أنظر الصفحة رقم 26)

النتائج	الحلول الممكنة	الأعطاب
إفحص الفاصمة يجب إدخال القابس في مقبس كهربائي ملائم. إنتظر لبعض الوقت.	قد تكون الفاصمة مفصولة القابس مفصول عن مصدر الكهرباء الفاصمة الحرارية منفصلة	الجهاز لا يعمل
يجب تأمين موضع ملائم وفق الشروط والقواعد الخاصة بالتركيب والتثبيت المبينة في دليل الإستعمال هذا. راجع الخدمات المعتمدة. إفحص فولت التيار الكهربائي.	حركة الهواء وتدفعه غير كافي. إتساخ المكثف. خلل وعدم إستقرار في فولتية التيار الكهربائي	الجهاز يتوقف عن العمل فوراً بعد البدء بالعمل.
راجع الخدمات المعتمدة. قم بالتنظيف كما هو موضح في دليل الإستعمال.	مروحة المحرك لا تعمل. المضخة الدوارة لا تعمل	الجهاز لا يقوم بالتبريد.

AR



Fabrika : Yeni Sanayi Mahallesi Devlet Karayolu
Caddesi No: 127/C Nazilli - AYDIN
Tel: 0.256 316 10 00 (pbx) Faks : 0.256 316 10 31

Bölge Müdürlüğü: Mahmutbey Mahallesi Peyami
Safa Caddesi Doğukan Sokak. Uğur Plaza No: 9
Bağcılar - İSTANBUL
Tel: 0.212 624 32 28 (5 Hat) Faks: 0.212 598 94 26

ugur@ugur.com.tr - www.ugur.com.tr