

TRADIFORM

- ✓ Модульное решение благодаря решеткам для резки-формовки
- ✓ Быстрота и эффективность исполнения
- ✓ Многофункциональность
- ✓ Маленькие габариты
- ✓ Крышка для прессовки
- ✓ Отделка из нержавеющей стали

Деление в кювете до 900 единиц/час

Деление и формовка до 3000 единиц/час*

* в зависимости от типа используемой решетки

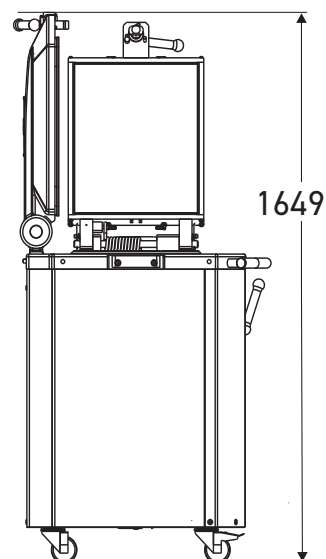
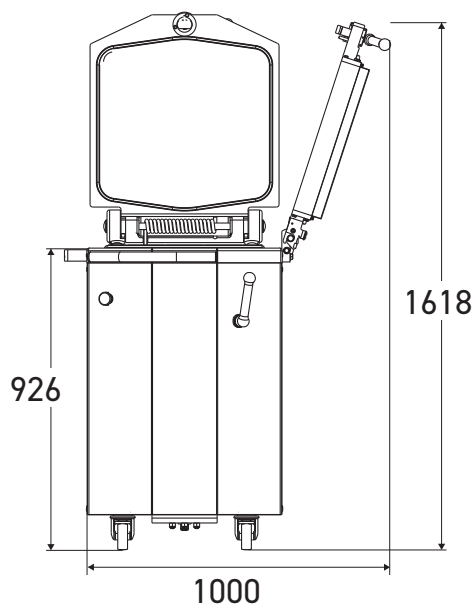



Easylock

Автоматическое зацепление держателя решеток При закрытии держателя решетки происходит его автоматическая блокировка и запускается автоматический цикл деления.

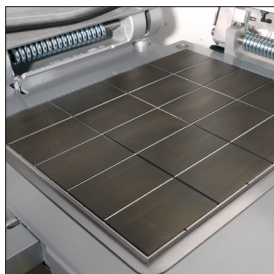

Easy Clean technology

В результате этой очень устойчивой обработки материал пропитывается и его исключительные антиадгезионные свойства улучшаются в процессе применения.



Регулируемое давление Предотвращает выделение газов, содержащихся в тесте.



Система предотвращения выброса мучной пыли
Предотвращает распыление муки



Кювета и заточенные ножи из нержавеющей стали
С автоматическим подъемом заточенных ножей для удобного обслуживания.



click & cut!

Система быстрой и эргономичной замены решетки



Fullmatic

Автоматические циклы прессовки и/или деления теста



Easyflour

Встроенный посыпатель муки



Крепление для решетки слева и/или справа

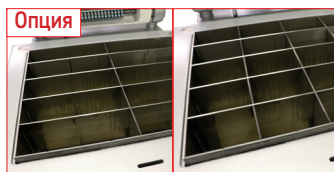

10/20 порций
Позволяет работать в режиме 10 порций (230 x 75 мм) или 20 порций (115 x 75 мм).

ХАРАКТЕРИСТИКИ

ХАРАКТЕРИСТИКИ		TRADIFORM
Размеры кювет, мм (Д x Ш x В)		460 x 387 x 125
Размеры гладилок (Д x Ш), мм		115 x 75
Минимальный/максимальный вес тестозаготовок, г		150/950
Вместимость кюветы, кг		19
Easylock		•
Крышка для прессовки		•
Автоматический подъем ножей для удобства очистки		•
Система, предотвращающая распыление муки		•
Минимальный/максимальный вес в положении 10 порций, г		300/1900
Мощность мотора, кВт		1,5
Масса нетто, кг (включая рамку)		285

НА ВЫБОР

Тип мотора	230 В, трехфазный 400 В, трехфазный
------------	--

ОПЦИИ

click & cut!	•
10/20 порций	•
Правый или левый держатель решетки	•
Тип мотора: 230 В, однофазный, 50–60 Гц (несовместим с опцией 10/20 порций)	•
Тип мотора: 230–380 В, трехфазный, 60 Гц	•
Упаковка в виде деревянного ящика	•
Fullmatic	•
Easyflour	•
2-дневное обучение	•



Каталог из более 100 различных решеток: у вас точно есть выбор!

FORM DDDDDD



Каталог из более 80 решеток: у вас точно есть выбор!

РЕШЕТКИ С ПРОФИЛЬНЫМИ НОЖАМИ

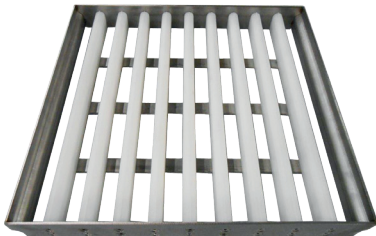

















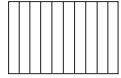

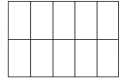
Отныне JAC предлагает модели решеток с профильными ножами, которые обеспечивают безупречную спайку швов тестозаготовок

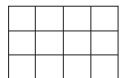

OPTGRILFOR502	5 1x5	471 x 76 мм	400>800 г		
OPTGRILFOR601	6 1x6	471 x 63 мм	333>667 г		
OPTGRILFOR802	8 1x8	471 x 47 мм	250>500 г		
OPTGRILFOR501	5 5x1	93 x 389 мм	400>800 г		
OPTGRILFOR801	8 8x1	57 x 389 мм	250>500 г		
OPTGRILFOR901	9 9x1	51 x 389 мм	222>444 г		
OPTGRILFOR1001	10 10x1	45 x 389 мм	200>400 г		
OPTGRILFOR1201	12 2x6	234 x 41 мм	167>333 г		
OPTGRILFOR1801	18 9x2	51 x 193 мм	111>222 г		
OPTGRILFOR2001	20 10x2	45 x 193 мм	100>200 г		

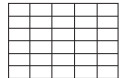
РЕШЕТКИ ИЗ НЕРЖАВЕЮЩЕЙ СТАЛИ ТЕФЛОНОВЫЕ

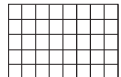
					
OPTGRIL502	5 5x1	92 x 389 мм	600>1000 г		
OPTGRIL1001	10 10x1	44 x 389 мм	300>500 г		
OPTGRIL1003	10 5x2	92 x 193 мм	300>500 г		
OPTGRIL1201	12 4x3	128 x 116 мм	250>417 г		
OPTGRIL2001	20 10x2	44 x 193 мм	150>250 г		
OPTGRIL3001	30 5x6	92 x 62 мм	100>167 г		
OPTGRIL4001	40 8x5	56 x 75 мм	75>125 г		

Нестандартные решетки по заказу (см. каталог FORM FACTORY)!

ПОЛУРЕШЕТКИ ИЗ НЕРЖАВЕЮЩЕЙ СТАЛИ ТЕФЛОНОВЫЕ

					
OPTDEMIGRIL201	2 1x2	193 x 225 мм	750>1250 г		
OPTDEMIGRIL401	4 2x2	193 x 111 мм	375>625 г		
OPTDEMIGRIL601	6 3x2	193 x 73 мм	250>417 г		
OPTDEMIGRIL3002	30 10x3	128 x 20 мм	50>83 г		
OPTDEMIGRIL3001	30 5x6	43 x 62 мм	50>83 г		

Нестандартные полурешетки по заказу (см. каталог FORM FACTORY)!

Мебель для делителя MOBIL0



Мебель для делителя MOBIL0 с креплением для хранения для 8 решеток формовщиков.

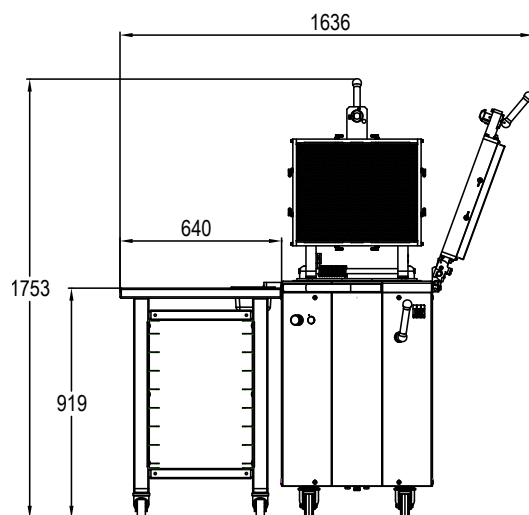

click & cut!

позволяет удобно и чрезвычайно быстро выполнять замену решетки формовщика.



Transibox

Используется для транспортировки тестозаготовок после деления теста.



Easyskid

Покрытие, препятствующее прилипанию теста к дну баков.



Крепление для решетки

Крепление для решетки слева
или справа



Тележка и специальные баки



14 баков из пищевого полипропилена высокой плотности с крышкой.

Имеется в наличии 2 формата баков:
52,5 x 40,3 x 7,5 см (кювета)
43,8 x 28 x 7,5 см (полукювета)

Тележка изготовлена целиком из сварной нержавеющей стали.

Для того, чтобы облегчить и ускорить процесс деления теста с помощью TRADIFORM и DIVIFORM, компания JAC разработала набор, включающий в себя тележку со специальными баками, размеры которых соответствуют габаритам кюветы делителей. Использование набора позволит вам более практичное хранение (в холодной камере) готового для разделки теста. Значительный выигрыш во времени!

Пластины для прессовки

Пластина для прессовки простая

Из пищевого полимера высокой плотности
Возможна машинная стирка



Бак с мукой

Магнитный бак с мукой

Из пищевого полимера высокой плотности

