

COSO®
D E S I G N

руководство по эксплуатации

**Электрическая кофемашина с кофемлкой
Coffee Compact electronic**



Артикульный номер 1848

Braukmann GmbH

Райффайзенштрассе 9
59757 Арнсберг, Германия

Международная горячая линия сервисной службы:

Тел.: +49 (0) 29 32 / 80 55 4 – 99

Факс: +49 (0) 29 32 / 80 55 4 – 77

eMail: kundenservice@caso-germany.de

Последнюю версию Руководства по эксплуатации см. также на нашем сайте:
www.caso-germany.de

№ документа: 1848 2017-12-05

Возможны опечатки и ошибки в наборе.

© 2017 Braukmann GmbH

1	Руководство по эксплуатации	4
1.1	Общая информация	4
1.2	Информация о данном руководстве	4
1.3	Предупреждения	4
1.4	Ограничение ответственности	5
1.5	Охрана авторских прав	5
2	Безопасность	5
2.1	Использование по назначению	5
2.2	Общие правила техники безопасности	6
2.3	Источники опасности	8
2.3.1	Опасность травм	8
2.3.2	Опасность ожога	8
2.3.3	Опасность, связанная с электрическим током	8
3	Ввод в эксплуатацию	9
3.1	Правила техники безопасности	9
3.2	Объем поставки и проверка после транспортировки	9
3.3	Распаковка	9
3.4	Утилизация упаковки	9
3.5	Установка	10
3.5.1	Требования к месту установки	10
3.6	Подключение электропитания	10
3.7	Предупреждения	10
3.8	Паспортная табличка	11
4	Обслуживание и эксплуатация	11
4.1	Обзор	11
4.2	Панель управления	12
4.3	Перед первым использованием прибора	13
4.3.1	Настройка времени/таймера	13
4.4	Приготовление кофе	14
4.5	После использования	17
5	Очистка и уход	17
5.1	Правила техники безопасности	17
5.2	Очистка	17
5.3	Удаление накипи	18
6	Устранение неисправностей	18
6.1	Причины неисправностей и их устранение	19
7	Утилизация отслужившего прибора	20
8	Гарантия	20
9	Технические характеристики	20

1 Руководство по эксплуатации

1.1 Общая информация

Прочтите содержащуюся здесь информацию, чтобы быстро ознакомиться со своим прибором и в полной мере использовать все его функции.

Ваша кофемашина Coffee Compact electronic прослужит Вам долгие годы при условии надлежащего обращения и ухода. Желаем Вам пользоваться им с удовольствием.

1.2 Информация о данном руководстве

Данное Руководство по эксплуатации является составной частью кофемашины Coffee Compact electronic (в дальнейшем именуемой «прибор») и содержит важные указания по вводу в эксплуатацию, технике безопасности, надлежащему использованию и уходу за прибором.

Руководство по эксплуатации должно всегда находиться вблизи прибора. Его необходимо прочесть всем лицам, осуществляющим:

- ввод в эксплуатацию,
- обслуживание,
- устранение неисправностей и/или
- очистку прибора

Сохраните данное руководство по эксплуатации и передайте его следующему владельцу вместе с прибором.

1.3 Предупреждения

В данном руководстве по эксплуатации используются следующие типы предупреждений:

▲ ОПАСНОСТЬ

Предупреждение, соответствующее этой степени опасности, обозначает угрозу опасной ситуации.

Если не предотвратить опасную ситуацию, то это приведет к смерти или тяжелым травмам.

- ▶ Необходимо следовать инструкциям под этим предупреждением, чтобы избежать смерти или нанесения тяжелых травм людям.

▲ ПРЕДУПРЕЖДЕНИЕ

Предупреждение, соответствующее этой степени опасности, обозначает возможность опасной ситуации.

Если не предотвратить опасную ситуацию, то это может привести к тяжелым травмам.

- ▶ Необходимо следовать инструкциям под этим предупреждением, чтобы избежать нанесения травм людям.

▲ ОСТОРОЖНО

Предупреждение, соответствующее этой степени опасности, обозначает возможность опасной ситуации.

Если не предотвратить опасную ситуацию, то это может привести к травмам легкой или средней степени тяжести.

- ▶ Необходимо следовать инструкциям под этим предупреждением, чтобы избежать нанесения травм людям.

ПРИМЕЧАНИЕ

Примечание обозначает дополнительную информацию, облегчающую обращение с прибором.

1.4 Ограничение ответственности

Вся содержащаяся в данном Руководстве по эксплуатации техническая информация, данные и указания по установке, эксплуатации и уходу за прибором соответствуют актуальному уровню наших знаний на момент печати и учитывают весь наш опыт и знания.

Сведения, рисунки и описания, содержащиеся в данном Руководстве по эксплуатации, не могут являться основанием для заявления каких-либо претензий.

Производитель не несет ответственности за ущерб, возникший вследствие:

- Несоблюдения указаний в Руководстве по эксплуатации
- Использования прибора не по назначению
- Неквалифицированного ремонта
- Технических изменений, модификаций прибора
- Использования неразрешенных запчастей

Модификации прибора не рекомендуются и не покрываются гарантией.

Перевод осуществляется самым добросовестным образом. Однако мы не несем ответственности за ошибки в переводе, даже если перевод был выполнен нами или по нашему заказу. Наши обязательства ограничиваются только оригинальным немецким текстом.

1.5 Охрана авторских прав

Данная документация защищена авторским правом.

Braukmann GmbH сохраняет за собой все права, в том числе право на фотомеханическое воспроизведение, копирование и распространение посредством особых способов (например, обработка данных, носители данных, сети передачи данных), в том числе частичное.

Мы оставляем за собой право на внесение смысловых и технических изменений.

2 Безопасность

В этой главе Вы получите важные указания по безопасности при обращении с прибором. Этот прибор соответствует установленным нормам безопасности. Но ненадлежащее использование может привести к материальному ущербу и травмам.

2.1 Использование по назначению

Данный прибор предназначен только для использования в домашнем хозяйстве в закрытых помещениях для

- варки/заваривания кофе
- перемалывания кофейных зерен

. Иное использование или использование, выходящее за рамки описанного, считается ненадлежащим.

Прибор НЕ предназначен для переработки кубиков льда или продуктов питания аналогичной твердости.



ПРЕДУПРЕЖДЕНИЕ

Опасность из-за ненадлежащего использования!

В случае ненадлежащего использования и/или иного применения прибор может быть источником опасности.

- ▶ Использовать прибор только по назначению.
- ▶ Соблюдайте принципы и методы, описанные в данном Руководстве по эксплуатации.

Исключаются претензии всякого рода, связанные с ущербом вследствие ненадлежащего применения.

Все риски несет исключительно пользователь.

2.2 Общие правила техники безопасности

ПРИМЕЧАНИЕ

Для безопасной работы с прибором следуйте следующим общим правилам техники безопасности:

- ▶ Перед использованием прибора внимательно прочтите эти указания по использованию.
- ▶ Не разрешайте детям играть с прибором. Не подпускайте детей в возрасте младше 8 лет к прибору и его кабелю.

ПРИМЕЧАНИЕ

- ▶ Этот прибор может использоваться детьми старше 8 лет, а также лицами с умственными, сенсорными или физическими недостатками, если они обучены безопасной работе с прибором и понимают возможные опасности.
- ▶ Детям можно проводить работы по очистке и техобслуживанию только если они старше 8 лет и находятся под присмотром.
- ▶ Перед использованием проверьте прибор на наличие внешних видимых повреждений. Не используйте поврежденный прибор.
- ▶ При повреждении соединительного провода авторизованный производителем специалист должен установить новый провод.
- ▶ Во время работы не оставляйте прибор без присмотра.
- ▶ Не запускайте кофемашину Coffee Compact electronic, когда она пуста. Это может повредить прибор.

ПРИМЕЧАНИЕ

- ▶ Никогда не наливайте в резервуар воду выше максимальной отметки. Не используйте прибор, если вода в нем перелилась через край.
- ▶ Используйте прибор исключительно для приготовления кофе и перемалывания обжаренных кофейных зерен. Не помещайте в Coffee Compact electronic другие жидкости (кроме холодной воды) или другие продукты (кроме кофейных зерен).
- ▶ Как только Вы перестали использовать прибор или перед его очисткой вытащите вилку из розетки.
- ▶ Все работы с прибором, выходящие за рамки его очистки и обычного ухода, могут проводиться только авторизованными сервисными центрами.
- ▶ Сетевой кабель не должен свисать так, чтобы до него могли дотянуться дети.
- ▶ Сетевой кабель не должен соприкасаться или находиться вблизи от горячих частей прибора, источника тепла или острых кромок.
- ▶ Для Вашей собственной безопасности используйте только подходящие для Вашего прибора оригинальные комплектующие и запчасти от производителя.

ПРИМЕЧАНИЕ

- ▶ Чтобы вытащить вилку из розетки, не тяните за кабель.
- ▶ Не ставьте кофейник на открытый огонь или электрическую плитку, а также в духовку/микроволновую печь.

- ▶ Никогда не доливайте воду в прибор, если он еще горячий.
- ▶ Во время работы крышка прибора должна всегда быть закрыта. Никогда не используйте кофейник без крышки.
- ▶ Ремонт должен производиться только квалифицированными специалистами, прошедшими обучение у производителя. Неквалифицированный ремонт может привести к серьезным опасностям для пользователя.
- ▶ Ремонт прибора в течение срока гарантии может выполняться только сервисной службой, авторизованной производителем, в противном случае претензии по гарантии в отношении последующих повреждений не принимаются.
- ▶ Прибор не предназначен для измельчения горячих или жидких ингредиентов.

ПРИМЕЧАНИЕ

- ▶ Неисправные детали можно заменять только оригинальными запчастями. Только при использовании таких запчастей гарантируется соблюдение требований техники безопасности.
- ▶ Для Вашей собственной безопасности используйте только подходящие для Вашего прибора оригинальные комплектующие и запчасти от производителя.
- ▶ При повреждении электрического кабеля он во избежание опасности должен быть заменен производителем, его сервисным агентством или лицом с аналогичной квалификацией.
- ▶ Прибор не предназначен для использования с внешним таймером или отдельной системой дистанционного управления.
- ▶ Перед использованием прибора проверьте бункер для размалывания и заваривания на наличие инородных тел.
- ▶ Не ставьте пустой или почти пустой стеклянный кофейник на подогревающую панель во время работы прибора или на другие теплые поверхности.
- ▶ Выключайте прибор перед тем, как вынуть вилку из розетки.

ПРИМЕЧАНИЕ

- ▶ Не ставьте горячий кофейник на влажную или холодную поверхность, иначе стекло может лопнуть.
- ▶ Следите за тем, чтобы окружающая температура была выше 0 °C, иначе прибор будет работать некорректно.
- ▶ Регулярно очищайте прибор от накипи, чтобы обеспечить его оптимальную работу и избежать неполадок.
- ▶ Перед очисткой прибора или помещением его на хранение дайте ему остыть.
- ▶ При первых использованиях из-за остатков масла на некоторых компонентах возможно появление небольшого количества дыма или запаха, это нормально и пройдет через какое-то время.
- ▶ В случае неполадок перед заливом воды и после использования, а также перед очисткой вытаскивайте вилку из розетки.
- ▶ Используйте размалывающий узел только для перемалывания обжаренных кофейных зерен. Перемалывание других продуктов питания, например, орехов, специй или необжаренных зерен, может затупить лезвия, снизить производительность кофемолки или привести к травмам.

2.3 Источники опасности

2.3.1 Опасность травм

ПРЕДУПРЕЖДЕНИЕ

При неосторожном использовании прибора есть опасность травмирования об острые края. Чтобы избежать травм, соблюдайте следующие правила техники безопасности:

- ▶ Не прикасайтесь к подвижным деталям.
- ▶ Лезвия в размалывающем узле острые, не прикасайтесь к ним. При опорожнении бункера для размалывания и заваривания, а также при очистке соблюдайте осторожность.

2.3.2 Опасность ожога

ПРЕДУПРЕЖДЕНИЕ

Вода, нагреваемая в данном приборе, а также используемый кофейник и нагревательная панель прибора могут сильно нагреваться.

Соблюдайте следующие правила техники безопасности, чтобы не обжечь и не ошпарить себя и других:

ПРЕДУПРЕЖДЕНИЕ

- ▶ При приготовлении кофе резервуар для воды, нагревательная панель и кофейник (из-за поступающего в него кофе) сильно нагреваются! Никогда не прикасайтесь к горячим частям прибора. Берите кофейник только за ручку.
- ▶ Прежде чем пить кофе, всегда проверяйте его температуру.
- ▶ Приготовленный кофе горячий. Осторожно обращайтесь с кофейником, чтобы избежать ошпаривания.
- ▶ Во время приготовления кофе ни в коем случае не открывайте крышку кофейника.
- ▶ Внимание: подогревающая панель может сохранять остатки тепла и после использования.
- ▶ Следите за выступающими водяным паром, чтобы не обжечься. Не закрывайте отверстие для выпуска пара.

2.3.3 Опасность, связанная с электрическим током

ОПАСНОСТЬ

Опасность для жизни от электрического тока!

Контакт с проводами или деталями прибора, находящимися под напряжением, опасен для жизни!

Чтобы избежать угроз, связанных с электрическим током, соблюдайте следующие правила техники безопасности:

- ▶ При повреждении соединительного провода новый специальный провод должен установить авторизованный производителем специалист.
- ▶ Не пользуйтесь прибором, если повреждены электрический кабель или вилка, если прибор работает ненадлежащим образом или если его повредили или уронили. Если электрический кабель поврежден, то во избежание опасностей его должен заменить производитель, его сервисное агентство или лицо с аналогичной квалификацией.
- ▶ Никогда не погружайте прибор, электрический кабель и вилку в воду и другие жидкости.

ОПАСНОСТЬ

- ▶ Ни в коем случае не вскрывайте корпус прибора. При контакте с соединительными элементами, находящимися под напряжением, а также при изменении электрической и механической конструкции существует опасность удара током. Кроме того, это может привести к сбоям в работе прибора.

3 Ввод в эксплуатацию

В этой главе содержатся важные указания по вводу прибора в эксплуатацию. Следуйте этим указаниям, чтобы избежать опасностей и повреждений.

3.1 Правила техники безопасности

▲ ПРЕДУПРЕЖДЕНИЕ

При вводе прибора в эксплуатацию возможно нанесение травм и материального ущерба!

Во избежание опасности соблюдайте следующие правила техники безопасности:

- ▶ Упаковочные материалы не предназначены для игры. Существует опасность задохнуться.

3.2 Объем поставки и проверка после транспортировки

В стандартной комплектации в объем поставки Coffee Compact electronic входят следующие компоненты:

- Coffee Compact electronic
- Кофейник
- Фильтр
- Бункер для размалывания и заваривания
- Крышка бункера для размалывания и заваривания
- Ложка для кофе
- Руководство по эксплуатации

ПРИМЕЧАНИЕ

- ▶ Проверьте поставку на комплектность и на видимые повреждения.
- ▶ В случае неполной поставки или повреждений вследствие ненадлежащей упаковки или транспортировки необходимо немедленно уведомить экспедитора, страховую компанию и поставщика.

3.3 Распаковка

Чтобы распаковать прибор, выполните следующие операции:

- Выньте прибор из коробки и удалите упаковочный материал.

3.4 Утилизация упаковки

Упаковка защищает прибор от повреждений при транспортировке. Упаковочные материалы выбираются с учетом экологичности и техники утилизации и поэтому пригодны для переработки.

Возврат упаковки в круговорот материалов экономит сырье и сокращает отходы. Сдавайте ненужные упаковочные материалы в приемные пункты системы утилизации "Зеленая точка".



ПРИМЕЧАНИЕ

- ▶ Если возможно, сохраняйте оригинальную упаковку в течение гарантийного периода прибора, чтобы в гарантийном случае снова можно было упаковать прибор надлежащим образом.

3.5 Установка

3.5.1 Требования к месту установки

Для безопасной и бесперебойной эксплуатации прибора место его установки должно соответствовать следующим условиям:

- Прибор следует установить на ровной устойчивой и жаропрочной поверхности и защитить от брызг воды и всевозможных источников тепла.
- Не используйте прибор на улице. Устанавливайте его в сухом месте.
- Выбирайте место установки так, чтобы дети не имели доступа к горячей поверхности прибора.
- Не устанавливайте прибор в горячей, мокрой или очень влажной среде или поблизости от горючего материала.
- Розетка должна быть легко доступна, чтобы при необходимости можно было легко вытащить электрический кабель.
- Установка прибора в нестационарных местах может проводиться только специализированными предприятиями/специалистами, если эти места соответствуют условиям безопасного использования данного прибора.

3.6 Подключение электропитания

Для безопасной и бесперебойной работы прибора при подключении электропитания следует соблюдать следующие правила:

- Перед подключением прибора сравните характеристики подключения (напряжение и частота) на паспортной табличке прибора с характеристиками Вашей электросети. Во избежание повреждения прибора эти параметры должны совпадать.

В сомнительном случае проконсультируйтесь с электриком.

- Розетка должна быть защищена предохранительным выключателем на 16А.
- Прибор можно подключать к электросети через максимум трехметровый смотанный удлинитель с сечением 1,5 мм².

Запрещается использовать многоконтактные штекеры или сетевые разветвители из-за связанной с ними опасности возгорания.

- Убедитесь, что электрический кабель не поврежден и не проложен под прибором или над горячими поверхностями или поверхностями с острыми кромками.
- Электрическая безопасность прибора гарантирована лишь в том случае, если он подключен к системе защитного заземления, установленной по всем правилам. Питание от розетки без заземления запрещено. В случае сомнений поручите электрику проверить внутреннюю электропроводку.

Изготовитель не несет ответственности за повреждения вследствие отсутствия или прерывания защитного провода.

3.7 Предупреждения

▲ ОСТОРОЖНО

Опасность, связанная с горячей подогревающей пластиной!

- ▶ Не прикасайтесь к горячей подогревающей пластине прибора. Опасность ожога!
- ▶ Не кладите и не ставьте на прибор никакие предметы.



3.8 Паспортная табличка

Паспортная табличка с указанием параметров подключения и мощности находится с нижней стороны прибора.

4 Обслуживание и эксплуатация

В этой главе содержатся важные указания по обслуживанию прибора. Следуйте этим указаниям, чтобы избежать опасностей и повреждений.

▲ ПРЕДУПРЕЖДЕНИЕ

- ▶ Не оставляйте работающий прибор без присмотра, чтобы в случае опасности можно было быстро предпринять необходимые меры.

4.1 Обзор

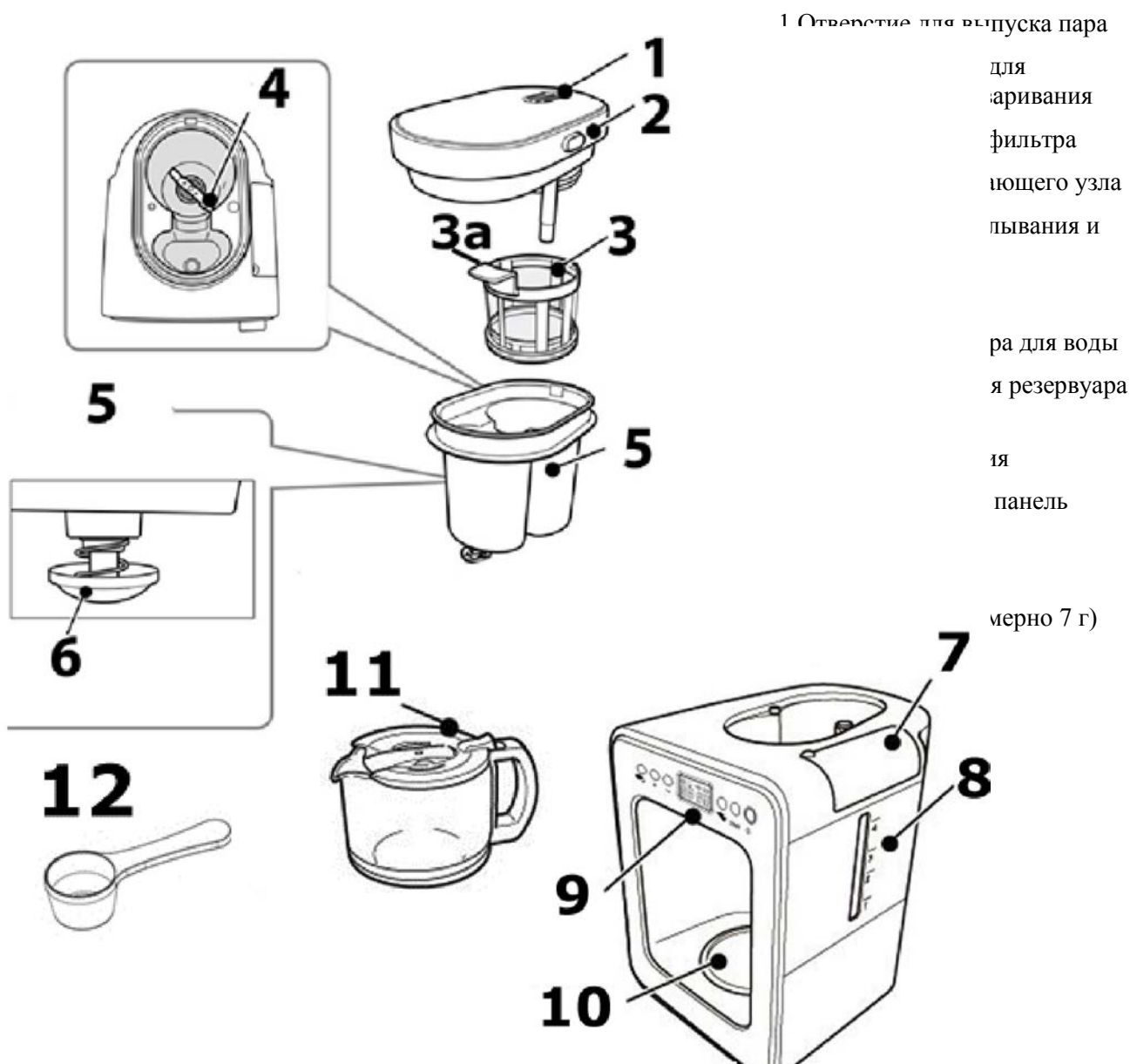

Демонтаж бункера для размалывания и заваривания с фильтром и крышкой

Чтобы снять крышку бункера для размалывания и заваривания, нажмите на кнопку сбоку

крышки и приподнимите крышку.

Поворачивайте бункер для размалывания и заваривания против часовой стрелки (1) до щелчка, затем вытащите бункер для размалывания и заваривания по направлению снизу вверх (2).

Вытащите фильтр за ручку по направлению снизу вверх.

ПРИМЕЧАНИЕ

► Перед демонтажом уберите кофейник, иначе в него может попасть кофейный осадок.

Монтаж бункера для размалывания и заваривания с фильтром и крышкой

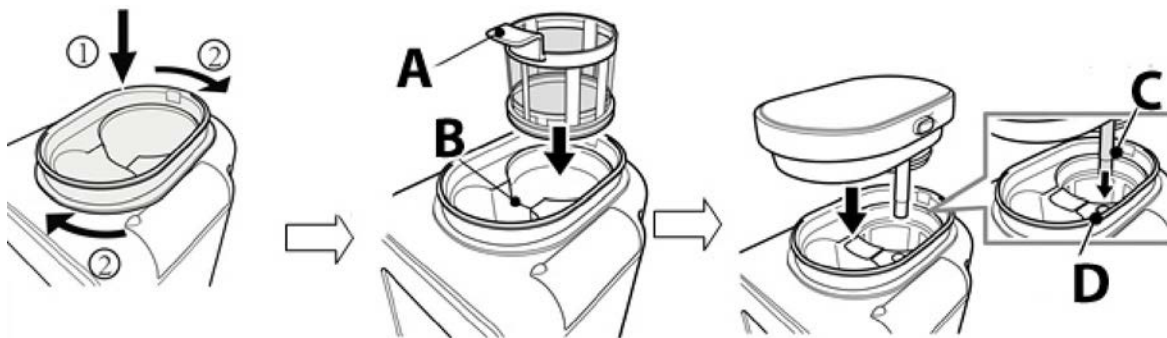

Установите бункер для размалывания и заваривания на место до щелчка (1) и закрутите по часовой стрелке, пока бункер не зафиксируется.

Возьмите фильтр за ручку (A) и вставьте в бункер для размалывания и заваривания в положении B.

Накройте бункер для размалывания и заваривания крышкой, при этом обратите внимание, что шланг для воды C должен быть вставлен в отверстие для подачи воды D. Затем нажмите на крышку, чтобы она зафиксировалась.

4.2 Панель управления

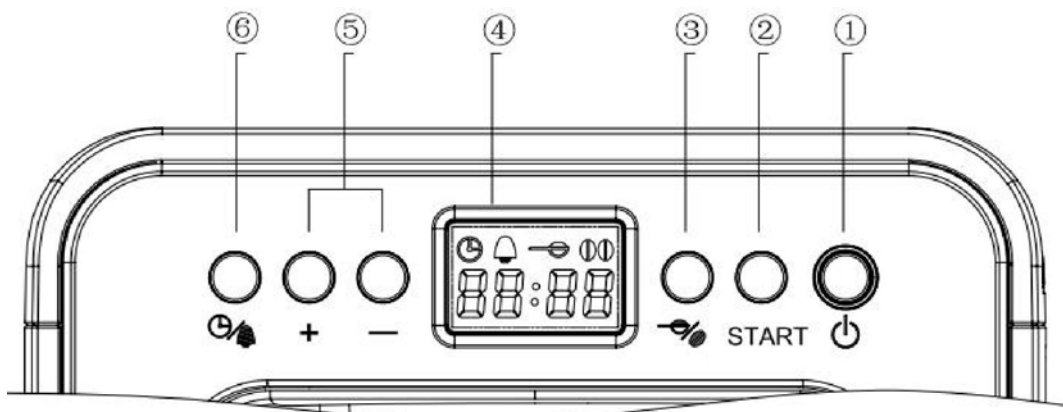

- 1 Кнопка вкл./выкл. с сигнальной лампочкой
- 2 Кнопка старт/пауза
- 3 Настройка количества кофейных зерен / молотого кофе
- 4 Дисплей
- 5 + увеличение настройки, - уменьшение настройки
- 6 Кнопка настройки времени и таймера

4.3 Перед первым использованием прибора

Извлеките бункер для размалывания и заваривания, его крышку и кофейник, промойте их под проточной водой и обсушите.

Снова соберите прибор.

Залейте в резервуар для воды свежую воду.



 - Один раз нажмите на кнопку. Сигнальная лампочка загорится, включится подсветка дисплея.



 - Нажмите на кнопку и выберите настройку для молотого кофе.

Нажмите на кнопку Старт. Прибор заработает. Контур прибора будет промыт.



Когда кнопка Старт прекратит мигать, выключите прибор с помощью кнопки . Вылейте горячую воду.

▲ ПРЕДУПРЕЖДЕНИЕ

► Лезвия в размалывающем узле острые, не прикасайтесь к ним. При опорожнении бункера для размалывания и заваривания, а также при очистке соблюдайте осторожность.

4.3.1 Настройка времени/таймера



При подсвеченном дисплее нажмите на  , чтобы настроить время и таймер. Стандартная настройка: 24-часовая система.

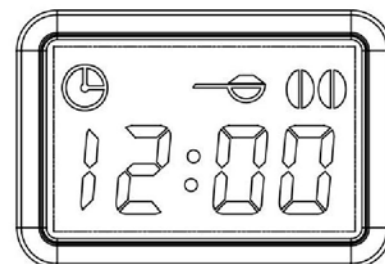

 нажмите, и значок 12:00 начнет мигать

Настройка часов



 нажмите, и индикация времени замигает, с помощью + время увеличивается с шагом в 1 час, на дисплее отобразится „13:00“, „14:00“ „0:00“, „1:00“ и так далее. С помощью –



время уменьшается с шагом в 1 час. Чтобы подтвердить настройку часов, нажмите .

Затем аналогично настройте минуты и подтвердите кнопкой





 . Индикация

времени прекратит мигать, время настроено.

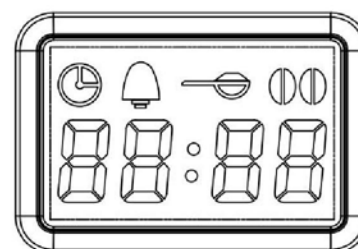
Настройка таймера



В режиме ожидания нажмите на  и удерживайте 2 секунды, прибор перейдет в режим настройки таймера. Замигает значок таймера .



С помощью +/- настройте часы и подтвердите кнопкой .

затем настройте минуты и подтвердите кнопкой .

В настроенное время прибор начнет процесс размалывания/заваривания кофе.

ПРИМЕЧАНИЕ

- ▶ Если таймер не настроен, то спустя 5 секунд прибор перейдет в режим предыдущей настройки.

- ▶  нажмите после настройки таймера, и таймер остановится.  прекратит мигать, а на дисплее появится значок .

4.4 Приготовление кофе

▲ ПРЕДУПРЕЖДЕНИЕ



- ▶ Предупредительный знак: горячий пар.
- ▶ Внимание, из прибора может выходить горячий пар. Осторожно, опасность ожога!

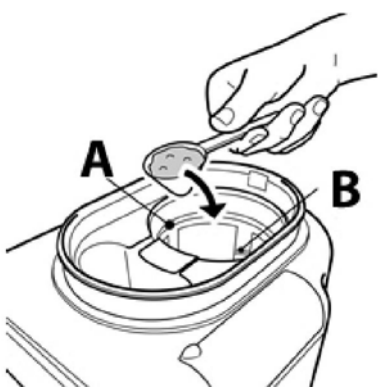

Откройте крышку бункера для размалывания и заваривания. Засыпьте в фильтр (А) нужное количество молотого кофе или кофейных зерен, см. отметку количества (В).

Снова накройте бункер для размалывания и заваривания крышкой.

▲ ПРЕДУПРЕЖДЕНИЕ

- ▶ Не открывайте крышку бункера для размалывания и заваривания во время работы прибора, можно ошпариться!
 - ▶ Не заполняйте бункер для размалывания и заваривания выше максимальной отметки, иначе прибор не сможет работать корректно.
- ▶ Если прибор работает некорректно, вытащите вилку из розетки и подождите не менее 10 минут, прежде чем открывать крышку бункера для размалывания и заваривания.

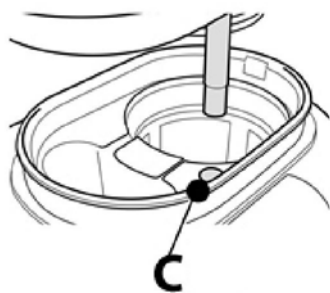

ПРИМЕЧАНИЕ

- ▶ Внимание: кофейные зерна/молотый кофе не должны попадать в отверстие для подачи воды (С).

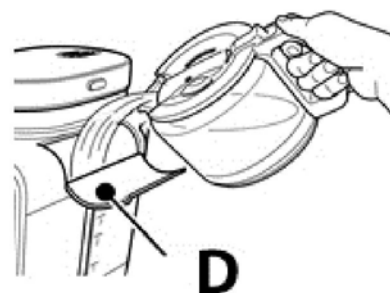

Откройте крышку резервуара для воды (D). Залейте нужное количество воды в соответствии со шкалой.

Закройте крышку резервуара для воды.

Поместите кофейник на подогревающую панель, слегка наклонив его.

Вставьте вилку в розетку, раздастся звуковой сигнал, и прибор перейдет в режим ожидания.



⏻ - Один раз нажмите на кнопку Сигнальная лампочка загорится, включится подсветка



дисплея. Прибор находится в режиме ожидания. Если снова нажать на кнопку ⏻ ,

то прибор выключится.

ПРИМЕЧАНИЕ

Примечание

► Если в течение 30 секунд не выполняется никаких операций, то синяя



подсветка дисплея автоматически выключится. Если снова нажать на кнопку ⏻ , то дисплей выключится.



☞ - нажать и выбрать нужную настройку количества кофейных зерен/молотого кофе.

Стандартная настройка: кофейные зерна на 3-4 чашки.

Настройка количества кофейных зерен / молотого кофе



Настройка на 3-4 чашки кофе из кофейных зерен



Настройка на 1-2 чашки кофе из кофейных зерен



Настройка для молотого кофе



Соотношение чашек кофе и количества кофейных зерен/молотого кофе

Количество чашек	Количество кофе	Настройка	
1	1 кофейная ложка с горкой (около 7 г)	☞	☞
2	2 кофейных ложки с горкой (около 14 г)		
3	3 кофейных ложки с горкой (около 21 г)	☞☞	
4	4 кофейных ложки с горкой (около 28 г)		





После настройки количества кофейных зерен/молотого кофе нажать на **START**, чтобы начать процесс заваривания.

Приготовление кофе из зерен на 1-2 чашки кофе.

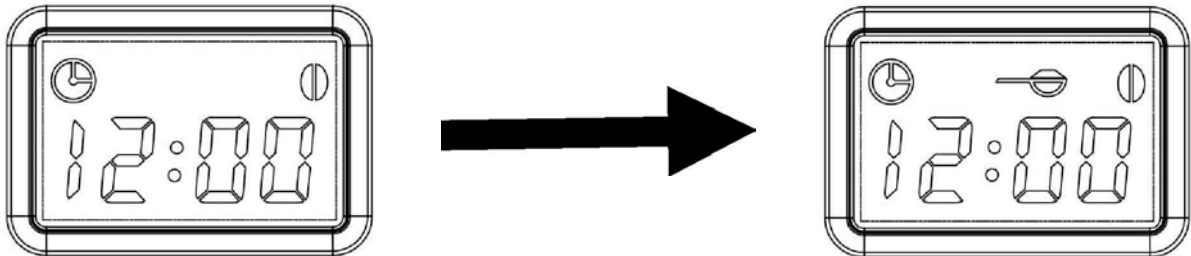
На дисплее отображается значок , прибор мелет кофе около 22 секунд, затем значок  перестает мигать и начинает мигать , это значит, что кофе заваривается.



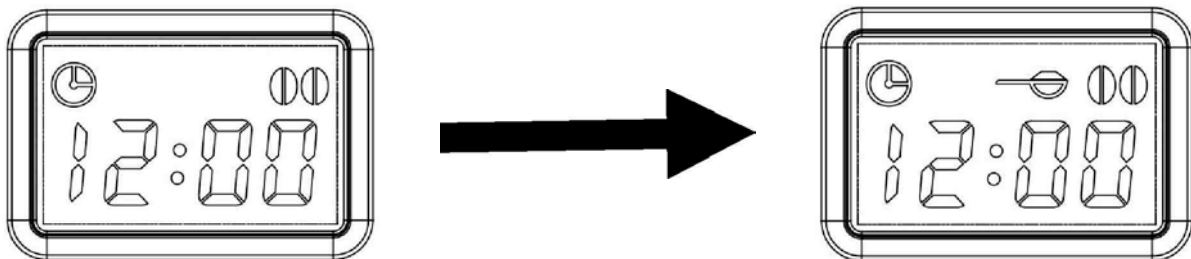

Приготовление кофе из зерен на 3-4 чашки кофе.

На дисплее отображается значок , прибор мелет кофе около 30 секунд, затем значок  перестает мигать и начинает мигать , это значит, что кофе заваривается.

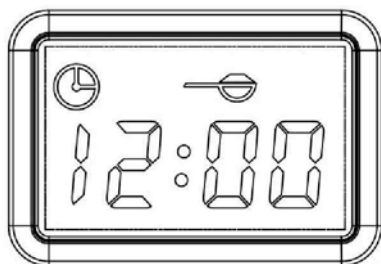

Приготовление кофе из молотого кофе



Значок  мигает, это значит, что это значит, что кофе заваривается.

Процесс заваривания продолжится, пока в резервуаре не кончится вода. Затем раздастся один звуковой сигнал, и кнопка Старт будет непрерывно светиться. Прибор автоматически перейдет в режим подогрева, а через 30 минут автоматически выключится. Прибор издаст звуковой сигнал.

Эта кофемашина оснащена системой каплеулавливания. Она позволяет разливать кофе еще до того, как вытечет вся вода. Быстро верните кофейник на место, чтобы не дать воде перелиться.

ПРИМЕЧАНИЕ

► Используйте только холодную воду.

- ▶ Уровень воды не должен превышать максимальную отметку на резервуаре для воды.
- ▶ Чтобы избежать теплопотерь, перед использованием промойте кофейник горячей водой.
- ▶ Перед повторным приготовлением кофе подождите несколько минут.
- ▶ После приготовления прибор сохраняет кофе горячим в течение 30 минут, после чего автоматически выключается.

4.5 После использования

Вытащите вилку из розетки и дайте прибору остыть. Снимите кофейник с подогревающей панели. Снимите крышку с бункера для размалывания и заваривания, поверните бункер против часовой стрелки и вытащите его снизу вверх. Выньте фильтр. Очистите бункер для размалывания и заваривания, его крышку и кофейник, см. главу "Очистка".

5 Очистка и уход

В этой главе содержатся важные указания по очистке прибора и уходу за ним. Соблюдайте указания, чтобы избежать повреждений из-за неправильной очистки прибора и обеспечить его безупречную работу.

5.1 Правила техники безопасности

▲ ОСТОРОЖНО

Прежде чем начать чистку прибора, обратите внимание на следующие правила техники безопасности:

- ▶ Coffee Compact electronic необходимо регулярно чистить и удалять накипь.
- ▶ Перед очисткой выключите Coffee Compact electronic и вытащите вилку из розетки.
- ▶ Резервуар для воды, фильтр, бункер для размалывания и заваривания и кофейник горячие! Подождите, пока прибор остынет.
- ▶ Не используйте агрессивные или абразивные чистящие средства и растворители.
- ▶ Не соскребайте стойкие загрязнения твердыми предметами.

5.2 Очистка



Удалить кофейный осадок из бункера для размалывания и заваривания.

Промыть бункер для размалывания и заваривания под проточной водой и обсушить. Таким же образом очистить крышку бункера для размалывания и заваривания.



Промыть фильтр под проточной водой и обсушить.

Промыть остывший кофейник водой и обсушить.

Используя каплеуловитель, промыть и обсушить.

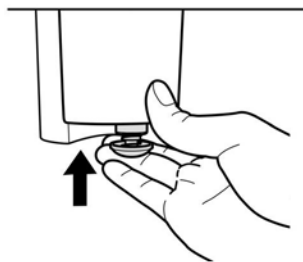

под проточной водой и

▲ ПРЕДУПРЕЖДЕНИЕ

- ▶ Никогда не чистите прибор, если он горячий.
- ▶ Никогда не погружайте прибор (кроме вышеперечисленных деталей) в воду и не помещайте его под проточную воду.
- ▶ Не забывайте перед чисткой отключать прибор от сети. Для защиты от ударов током не погружайте прибор, кабель или вилку в воду или другие жидкости.

5.3 Удаление накипи

Прибор необходимо регулярно очищать от накипи, иначе вкус кофе может ухудшиться, а остатки накипи могут повредить прибор.

Если во время приготовления кофе усиливается шум или процесс заваривания занимает больше времени, чем обычно, либо если прибор выключается, когда в резервуаре еще есть вода, это все говорит о необходимости удаления накипи.

Как часто требуется удалять накипь, зависит от жесткости воды, а также от частоты использования прибора.

- При мягкой воде: удаляйте накипь минимум раз в три месяца
- При жесткой воде: удаляйте накипь ежемесячно

Если Вы точно не знаете, какова жесткость Вашей питьевой воды, спросите на Вашей водопроводной станции. Используйте жидкое средство для удаления накипи, подходящее для кофемашин, внимательно прочитав инструкцию по его применению.

1. В мерном стаканчике смешайте средство для удаления накипи с холодной водой.
Если Вы используете средство в виде порошка, то он должен полностью раствориться.
2. Залейте полученную смесь с водой в резервуар для воды до максимальной отметки.
3. Установите поворотный регулятор в положение для молотого кофе, подставьте кофейник и нажмите на кнопку Старт, как при приготовлении кофе.
4. Повторите шаги 1-3. По завершении процесса заваривания не заливайте в резервуар для воды старую смесь со средством для удаления накипи, а приготовьте и залейте новую.
5. Выполните еще два процесса заваривания с чистой водой (без средства для удаления накипи), чтобы удалить остатки.

ПРИМЕЧАНИЕ

- ▶ Не прерывайте процесс удаления накипи.
- ▶ Гарантия не распространяется на приборы, некорректно работающие из-за недостаточного удаления накипи.

6 Устранение неисправностей

В этой главе содержатся важные указания по локализации и устранению неисправностей. Следуйте этим указаниям, чтобы избежать опасностей и повреждений.

▲ ОСТОРОЖНО

- ▶ Ремонт электроприборов должен выполняться только специалистами, прошедшими обучение у производителя.
- ▶ Неправильный ремонт может вызвать значительные угрозы для пользователя и повреждения прибора.

6.1 Причины неисправностей и их устранение

Проблема	Возможное решение
Кофе варится слишком медленно (более 10 минут). Прибор отключается, когда в резервуаре для воды еще есть вода.	Очистите прибор от накипи, см. главу Удаление накипи. Очистите бункер для размалывания и заваривания и клапан каплеуловителя от остатков кофе.
Каплеуловитель не работает.	Очистите клапан и несколько раз осторожно надавите на каплеуловитель.
Из прибора вытекает вода.	Не заливайте в резервуар слишком много воды.
Работающий прибор издает громкие звуки.	Нельзя заливать в резервуар горячую воду. На устойчивом столе прибор не стоит ровно и надежно. Прибор нужно очистить от накипи.
В кофейник попадает кофейный осадок.	В бункере для размалывания и заваривания находится слишком много молотого кофе, и он переполнен? Корректно установите кофейник на подогревающую панель. Во время процесса заваривания не убирайте кофейник дольше чем на 30 секунд.
Кофе недостаточно крепкий или слишком крепкий.	Засыпано ли правильное количество кофейных зерен/кофейного порошка? На одну чашку должна приходиться одна ложка кофе с горкой.
Кофе невкусный.	Кофейник, особенно с небольшим количеством кофе, слишком долго стоял на подогревающей панели?
Кофе недостаточно горячий.	Вы готовите недостаточное количество кофе? Чем больше заваривать, тем дольше нагревается кофе. Проверьте, корректно ли установлен кофейник на подогревающей панели.
Кофейник устанавливается на подогревающую панель с усилием.	Кофейник и бункер для размалывания и заваривания должны находиться в корректном положении. Чтобы установить кофейник, слегка наклоните его. Внимание: не разлейте горячий кофе.
В кофейнике меньше кофе, чем ожидалось.	Корректно ли установлен кофейник на подогревающей панели под каплеуловителем? Иначе каплеуловитель будет мешать кофе поступать в кофейник. Прибор нужно очистить от накипи.

▲ ОСТОРОЖНО

- ▶ Если с помощью описанных выше шагов решить проблему не удалось, обратитесь, пожалуйста, в сервисную службу.

7 Утилизация отслужившего прибора

Отслужившие электрические и электронные приборы содержат еще много ценных материалов. Но они содержат также и вредные вещества, которые были необходимы для их работы и безопасности.



В бытовых отходах или при неправильном обращении они могут быть опасны для здоровья людей и окружающей среды. Поэтому ни в коем случае не выбрасывайте Ваш отслуживший прибор вместе с остальными отходами.

ПРИМЕЧАНИЕ

- ▶ Для утилизации отслуживших электрических и электронных приборов воспользуйтесь сборными пунктами, организованными в месте Вашего жительства. При необходимости получите информацию в Вашей администрации, службе вывоза мусора или у продавца.
- ▶ Позаботьтесь о том, чтобы до вывоза Ваш отслуживший прибор хранился в недоступном для детей месте.

8 Гарантия

Мы предоставляем на данный продукт гарантию в течение 24 месяцев с даты продажи. Гарантия распространяется на недостатки, вызванные производственными дефектами и дефектами материала.

Гарантия не покрывает повреждения, вызванные ненадлежащим обращением или использованием, а также дефекты, которые незначительно влияют на работоспособность или стоимость прибора. Кроме того, гарантийные требования не распространяются на быстроизнашивающиеся детали, повреждения при транспортировке, если мы не несем за них ответственность, а также повреждения, которые появились вследствие ремонтных работ, выполненных не нами.

Прибор предназначен для частного использования (для использования в домашних условиях) и имеет соответствующую конструкцию и мощностные характеристики.

9 Технические характеристики

Прибор	Электрическая кофемашина с размалывающим узлом
Наименование	Coffee Compact electronic
Модель	6686AT
Арт. номер	1848
Технические параметры подключения	220-240 В~, 50 Гц
Мощность	600 Вт
Размеры (Ш x В x Г)	17,5 x 27 x 26 см
Вместимость	Около 600 мл
Вес нетто	2215 г