

# SHARP®

## KC-D61R

## KC-D51R

## KC-D41R



High-Density 7000\*

Device of this mark is a trademark of Sharp Corporation.  
Plasmacluster is a registered trademark or a trademark of Sharp Corporation.

Эмблема является торговым знаком корпорации Sharp.  
Plasmacluster - зарегистрированная торговая марка корпорации Sharp

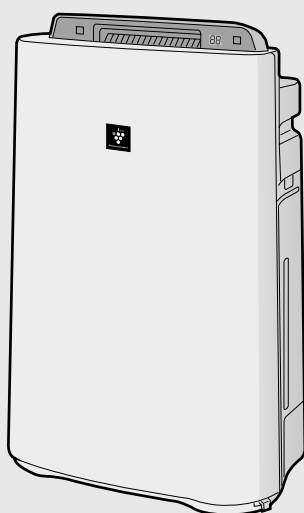

Напольный очиститель воздуха  
Free standing type

Воздухоочиститель с  
функцией увлажнения  
РУКОВОДСТВО ПО ЭКСПЛУАТАЦИИ

AIR PURIFIER  
with Humidifying Function  
OPERATION MANUAL

РУССКИЙ

ENGLISH

\* Цифровой показатель технологии ионизации “high-density plasmacluster 7000” указывает на примерное количество ионов в кубическом сантиметре воздуха в центре помещения (на высоте 1.2 м над полом) с установленным в нем воздухоочистителем соответствующей размеру помещения мощности на средней скорости вращения вентилятора в режиме “увлажнение и очистка” или “очистка”, когда воздухоочиститель с включенным ионизатором расположен близко к стене. Воздухоочиститель оснащен ионизатором указанной мощности.

\* The number in this technology mark indicates an approximate number of ions supplied into air of 1 cm<sup>3</sup>, which is measured around the center of a room with the “high-density plasmacluster 7000” applicable floor area (at 1.2 m height above the floor) at the medium wind volume in humidifying & air purifying mode, or in air purifying mode, when a humidifier/air purifier or an air purifier using the high-density plasmacluster ion evolving device is placed close to a wall. This product is equipped with a device corresponding to this capacity.

## Прочтите, пожалуйста, перед эксплуатацией Вашего нового очистителя воздуха

Очиститель воздуха производит забор комнатного воздуха через отверстие забора воздуха, пропускает воздух через фильтр предварительной очистки, дезодорирующий фильтр и фильтр HEPA, расположенные внутри устройства, а затем выпускает воздух через отверстие для выхода воздуха. Фильтр HEPA способен уловить 99,97 % частиц пыли, размером до 0,3 микрона, которые проходят через фильтр, а также помогает поглощать запахи. Дезодорирующий фильтр постепенно поглощает запахи по мере их прохождения через фильтр.

Некоторые запахи, поглощаемые фильтрами, могут со временем разделяться на компоненты, что может стать причиной появления дополнительного запаха. В зависимости от среды использования, в особенности, если устройство эксплуатируется в условиях, более жестких, чем домашние, запах может усилиться еще быстрее.

Если запах не исчезает, значит, фильтры полностью отработаны, и необходимо заменить фильтры.

### ПРИМЕЧАНИЕ

- Очиститель воздуха предназначен для удаления взвешенной пыли и запахов, но не вредных газов (например, угарного газа, который содержится в сигаретном дыме). При наличии источников запахов, устройство не может полностью устранить запахи.

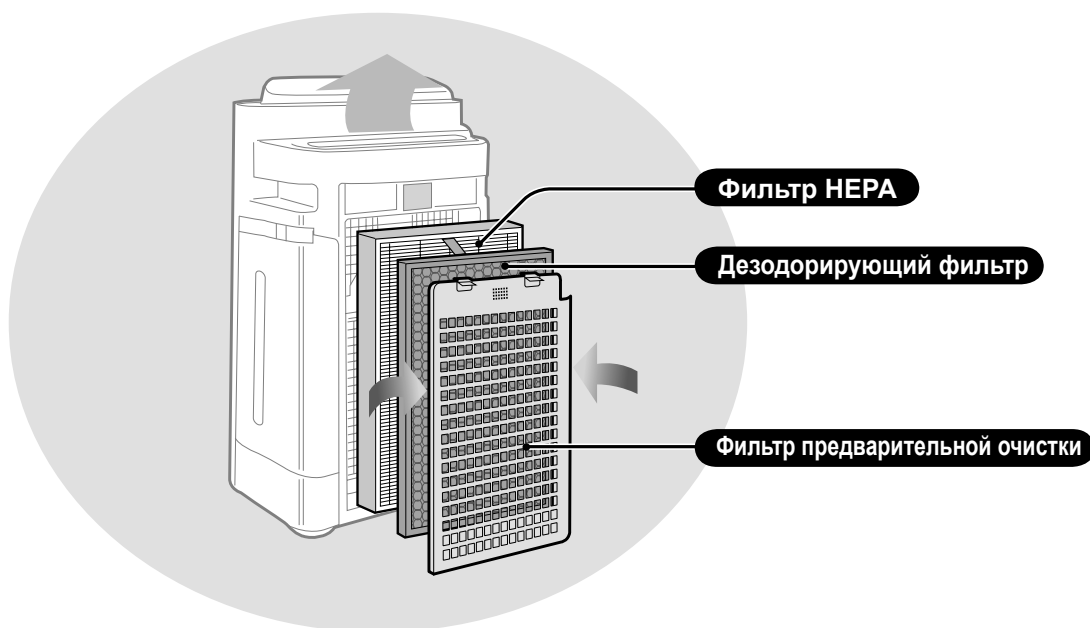

(На иллюстрациях обычно используется «KC-D61R»)

## ХАРАКТЕРИСТИКИ

Уникальная комбинация технологий очистки воздуха  
**Система тройной фильтрации + Plasmacluster + Увлажнение**

### УЛАВЛИВАЕТ ПЫЛЬ\*

Дезодорирующий фильтр предварительной очистки улавливает пыль и другие крупные взвешенные в воздухе частицы.

### УМЕНЬШАЕТ ЗАПАХИ

Дезодорирующий фильтр поглощает многие обычные домашние запахи.

### СНИЖАЕТ КОЛИЧЕСТВО ПЫЛЬЦЫ И ПЛЕСЕНИ\*

Фильтр HEPA улавливает 99,97 % частиц размером до 0,3 микрон.

### ОСВЕЖАЕТ

Plasmacluster очищает воздух аналогично природному механизму очистки окружающей среды при помощи генерации положительных и отрицательных ионов.

### УВЛАЖНЯЕТ

\*Если забор воздуха происходит через фильтрующую систему.

Датчики постоянно следят за качеством воздуха, автоматически настраивая режимы работы согласно определяемой чистоте и влажности воздуха.

## СОДЕРЖАНИЕ

### ВАЖНЫЕ ИНСТРУКЦИИ ПО ТЕХНИКЕ БЕЗОПАСНОСТИ .....R-2

- ПРЕДУПРЕЖДЕНИЕ
- МЕРЫ ПРЕДОСТОРОЖНОСТИ ПРИ ЭКСПЛУАТАЦИИ
- ИНСТРУКЦИИ ПО УСТАНОВКЕ
- ИНСТРУКЦИИ ПО ОБСЛУЖИВАНИЮ ФИЛЬТРОВ

### НАЗВАНИЯ УЗЛОВ.....R-4

- ВИД СПЕРЕДИ / ВИД СЗАДИ
- ПАНЕЛЬ УПРАВЛЕНИЯ
- НАГЛЯДНАЯ СХЕМА ДИСПЛЕЯ

### ПОДГОТОВКА .....R-6

- УСТАНОВКА ФИЛЬТРОВ
- ЗАПОЛНЕНИЕ ЁМКОСТИ ВОДОЙ

### ЭКСПЛУАТАЦИЯ .....R-8

- ОЧИСТКА ВОЗДУХА И УВЛАЖНЕНИЕ
- ОЧИСТКА ВОЗДУХА
- РЕЖИМ ИОННОГО ДОЖДЯ
- СКОРОСТЬ РАБОТЫ ВЕНТИЛЯТОРА
- PLASMACLUSTER ВКЛ/ВЫКЛ
- ЗАЩИТА ОТ ДОСТУПА ДЕТЕЙ

### ПОЛЕЗНЫЕ ФУНКЦИИ.....R-10

- НАСТРОЙКА ИНДИКАТОРОВ
- ТАЙМЕР ВКЛ
- ТАЙМЕР ВЫКЛ
- НАСТРОЙКА ЧУВСТВИТЕЛЬНОСТИ ДАТЧИКОВ

### УХОД И ОБСЛУЖИВАНИЕ .....R-11

- ИНДИКАТОР ФИЛЬТРА
- ПОКАЗАТЕЛИ НЕОБХОДИМОСТИ ОБСЛУЖИВАНИЯ
- ИЗВЛЕЧЕНИЕ УВЛАЖНЯЮЩЕГО ФИЛЬТРА
- ЁМКОСТЬ
- УВЛАЖНЯЮЩИЙ ФИЛЬТР
- ЛОТОК ДЛЯ ВОДЫ И КРЫШКА
- ЗАДНЯЯ ПАНЕЛЬ
- ФИЛЬТР HEPA/ДЕЗОДОРИРУЮЩИЙ ФИЛЬТР
- ОСНОВНОЙ БЛОК
- ЗАМЕНА ФИЛЬТРА

### УСТРАНЕНИЕ НЕИСПРАВНОСТЕЙ ..R-16

### ТЕХНИЧЕСКИЕ ХАРАКТЕРИСТИКИ ..R-19

Благодарим Вас за приобретение очистителя воздуха SHARP. Пожалуйста, внимательно прочтите данное руководство, прежде чем использовать очиститель воздуха.

После прочтения, сохраните руководство в удобном месте для последующего использования.

# ВАЖНЫЕ ИНСТРУКЦИИ ПО ТЕХНИКЕ БЕЗОПАСНОСТИ

При эксплуатации электроприборов необходимо соблюдать основные меры предосторожности, которые включают следующее:

**ПРЕДУПРЕЖДЕНИЕ** – Для снижения вероятности поражения электрическим током, возгорания и травматизма:

- Полностью прочтите инструкции перед эксплуатацией данного устройства.
- Следует использовать только напряжение 220~240 В переменного тока.
- **Не используйте устройство, если шнур питания или сетевая вилка повреждены, или если вилка не плотно входит в гнезда розетки.**
- Периодически удаляйте пыль с сетевой вилки.
- **Не вставляйте пальцы или посторонние предметы в отверстия забора или выхода воздуха.**
- **При вынимании вилки из розетки, всегда держитесь за вилку, и никогда не тяните за шнур.** Это может привести к поражению электрическим током или возгоранию из-за короткого замыкания.
- Следите за тем, чтобы не повредить шнур питания, это может привести к поражению электрическим током, чрезмерному перегреву или возгоранию.
- **Не вынимайте вилку мокрыми руками.**
- **Не эксплуатируйте данное устройство вблизи газовых плит или каминов.**
- При наполнении ёмкости водой, чистке устройства, или если устройство не используется, вынимайте вилку из розетки. В противном случае существует риск поражения электрическим током или возгорания из-за короткого замыкания.
- **Если шнур питания повреждён, его должен заменить производитель, его сервисный агент, авторизованный сервисный центр Sharp или лицо, имеющее аналогичную квалификацию, во избежание риска.**
- Только авторизованный сервисный центр Sharp должен производить обслуживание этого очистителя воздуха. Свяжитесь с ближайшим к Вам сервисным центром при возникновении проблем, необходимости настройки или ремонта.
- Не эксплуатируйте устройство при использовании средств для борьбы с насекомыми или в помещениях с присутствием остатков масла, ароматизаторов воздуха, искр от зажжённых сигарет, химических газов или повышенной влажности, например в ванной комнате.
- Соблюдайте осторожность во время чистки устройства. Агрессивные чистящие средства могут повредить корпус.
- При транспортировке устройства, сначала снимите ёмкость и лоток для воды, затем возьмите устройство за ручки, расположенные по бокам.
- Не пейте воду из лотка для воды или ёмкости.
- Ежедневно меняйте воду в ёмкости, наливая свежую воду из-под крана, и регулярно чистите ёмкость и лоток для воды. (Стр. R-12 и R-13). Если устройство не используется, вылейте воду из ёмкости и лотка для воды. Если воду в лотке / ёмкости оставить, это может привести к образованию плесени, бактерий и неприятных запахов. В редких случаях бактерии могут стать причиной вредного воздействия на здоровье.
- Этот прибор не предназначен для использования людьми (включая детей) с ограниченными физическими возможностями, способностями восприятия и с недостаточными знаниями, за исключением тех случаев, когда они находятся под присмотром или им даются указания по пользованию прибором со стороны человека, ответственного за их безопасность. Дети должны быть под присмотром, чтобы они ни в коем случае не играли с прибором.

**ПРИМЕЧАНИЕ** – ТВ и радиопомехи

Если очиститель воздуха вызывает помехи при приёме теле- или радиосигналов, постарайтесь исправить ситуацию, приняв следующие меры:

- Перенаправьте или переместите приёмную антенну.
- Увеличьте расстояние между данным устройством и теле/радиоприёмником.
- Подключите устройство к розетке в другой цепи, не той, к которой подключен теле/радиоприёмник.
- Проконсультируйтесь у дилера или опытного теле/радиотехника.

## МЕРЫ ПРЕДОСТОРОЖНОСТИ ПРИ ЭКСПЛУАТАЦИИ

- Не блокируйте отверстия забора/выхода воздуха.
- Не эксплуатируйте данное устройство вблизи или на источниках тепла, например печах или нагревателях, или в местах, где на устройство может воздействовать пар.
- Эксплуатируйте устройство только в вертикальном положении.
- **При перемещении держите устройство за обе ручки, расположенные по бокам. Не передвигайте работающее устройство.**
- Не перемещайте основной блок и не меняйте его направление, волоча на колёсиках.
- Поднимите его и переместите как на мате татами, легко повреждаемом полу, неровной поверхности и ковре с длинным ворсом.
- При перемещении на колёсиках, перемещайте блок медленно в горизонтальном направлении.
- Выключите прибор и удалите ёмкость для воды перед перемещением, следите за тем, чтобы не прищемить пальцы.
- **Не эксплуатируйте устройство без правильно установленных фильтров, ёмкости и лотка для воды.**
- **Не мойте и не используйте повторно фильтр HEPA и дезодорирующий фильтр.**  
Это не только не улучшает работу фильтра, но и может стать причиной поражения электрическим током или повреждения оборудования.
- **Протирайте корпус исключительно мягкой тканью.**  
Не используйте агрессивные жидкости и/или чистящие средства.  
В противном случае поверхность устройства может повредиться или треснуть.  
В том числе, от этого могут испортиться датчики.
- **Интервалы обслуживания (чистка) будут зависеть от твёрдости примесей в используемой Вами воде; чем жёстче вода, тем чаще нужно производить чистку.**
- Держите устройство подальше от воды.

## ИНСТРУКЦИИ ПО УСТАНОВКЕ

- При использовании устройства, установите его, как минимум, на расстоянии 2 м от других устройств, генерирующих электрические волны, таких как телевизоры или радиоприёмники, во избежание помех.
- **Не ставьте в местах, где на датчик дует прямой ветер.**  
Устройство может работать неправильно.
- **Не используйте устройство там, где мебель, ткани или другие предметы могут блокировать отверстия забора/выхода воздуха.**
- **Не используйте устройство во влажных местах и в местах с резкими перепадами температуры.**  
Соответствующие для работы условия - когда температура в помещении 5 - 35°C.
- **Ставьте на устойчивую поверхность в помещениях с достаточной циркуляцией воздуха.**  
При установке устройства на ковровые покрытия, оно может слегка вибрировать.  
Ставьте устройство на ровную поверхность во избежание выливания воды из ёмкости и/или с увлажняющего лотка.
- **Не ставьте в местах выбросов масляного дыма.**  
В результате поверхность устройства может треснуть, или испортится датчик.
- **Установите устройство на расстоянии около 30 см (1 фута) от стены, чтобы обеспечить достаточное движение воздуха.**  
Производительность сбора пыли будет такой же, даже при использовании устройства на расстоянии 3 см от стены, но помещайте его как можно дальше, поскольку оно может загрязнить стену или пол.

## ИНСТРУКЦИИ ПО ОБСЛУЖИВАНИЮ ФИЛЬТРОВ

- Соблюдайте инструкции, приведённые в данном руководстве, по правильному уходу за фильтрами и их обслуживанию.

# НАЗВАНИЯ УЗЛОВ

## ВИД СПЕРЕДИ / ВИД СЗАДИ

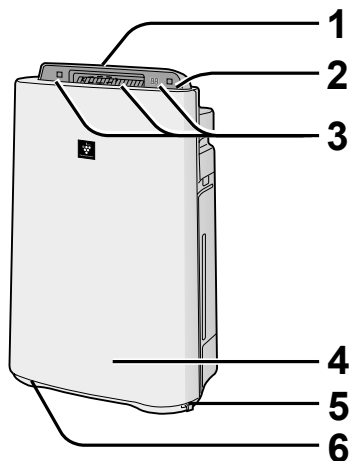

1	Отверстие выхода воздуха (Спереди)
2	Панель управления (Стр. R-5)
3	Дисплей (Стр. R-5)
4	Основной блок
5	Ограничитель (2 положения)
6	Колесики (4 положения)

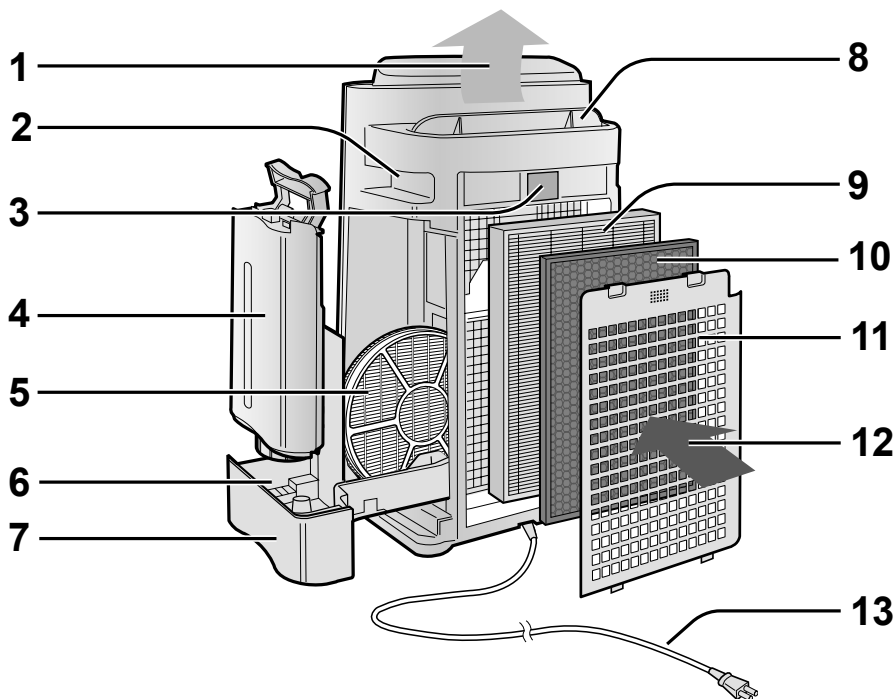

1	Отверстие выхода воздуха	6	Поплавок
2	Ручки (2 положения)	7	Лоток для воды
3	Датчик (Внутренний) • Датчик пыли • Датчик температуры / влажности • Датчик запаха (ТОЛЬКО KC-D61R и KC-D51R)	8	Створки (авто)
		9	Фильтр HEPA (белый)
		10	Дезодорирующий фильтр (чёрный)
4	Ёмкость	11	Задняя панель (фильтр предварительной очистки)
5	Увлажняющий фильтр	12	Отверстие забора воздуха
		13	Шнур питания / Вилка

## ПАНЕЛЬ УПРАВЛЕНИЯ

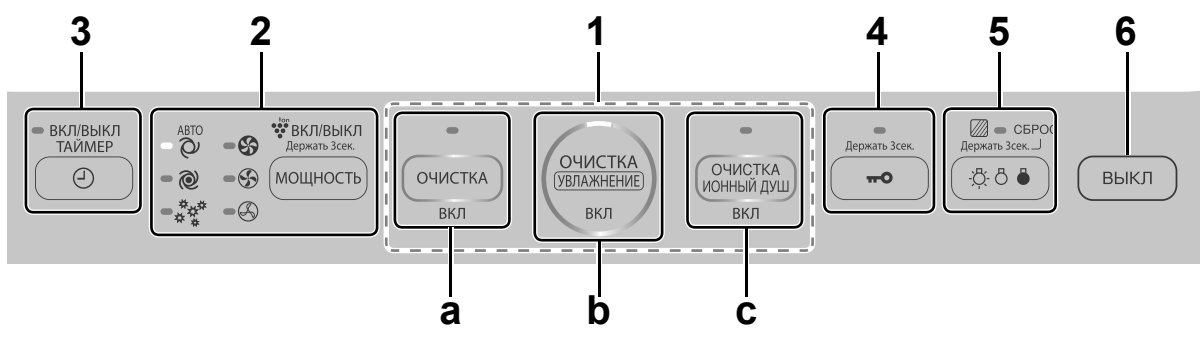

<b>1</b>	<b>Кнопки Включения питания</b>	
<b>a</b>	<b>Кнопка Режимы очистки воздуха / Индикатор (зеленый)</b>	
<b>b</b>	<b>Кнопка Режимы очистки воздуха и увлажнения / Индикатор (зеленый)</b>	
<b>c</b>	<b>Кнопка Режимы ионного дождя / Индикатор (зеленый)</b>	
<b>2</b>	<ul style="list-style-type: none"> <li>• Кнопка Скорости вентилятора / Индикатор (зеленый)</li> <li>• Кнопка Plasmacluster ВКЛ/ВЫКЛ (Держать 3сек.) /</li> </ul>	<b>5</b> <ul style="list-style-type: none"> <li>• Кнопка Управление индикаторами</li> <li>• Кнопка Сброса фильтра (Держать 3сек.) / Индикатор (оранжевый)</li> </ul>
<b>3</b>	<b>Кнопка ВКЛ/ВЫКЛ ТАЙМЕР / Индикатор (зеленый)</b>	<b>6</b> <b>Кнопка Выключения питания</b>
<b>4</b>	<b>Кнопка Защиты от доступа детей (Держать 3сек.) / Индикатор (зеленый)</b>	

## НАГЛЯДНАЯ СХЕМА ДИСПЛЕЯ

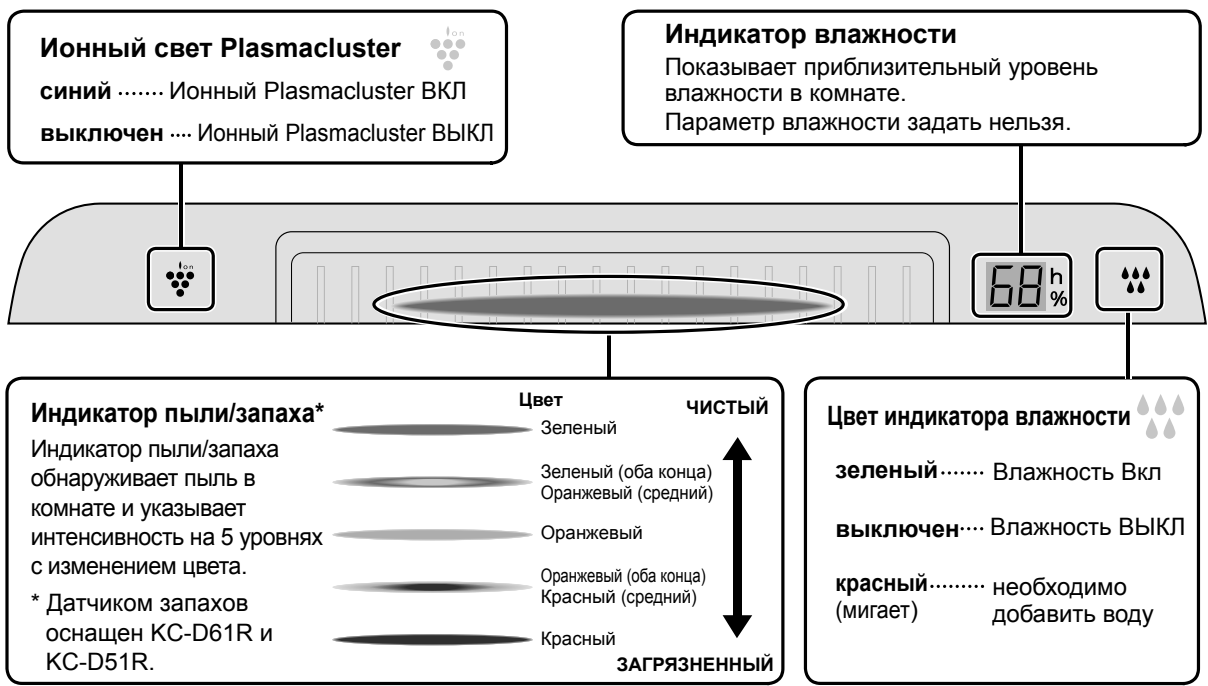

# ПОДГОТОВКА



Убедитесь, что вилка вынута из розетки.

## УСТАНОВКА ФИЛЬТРОВ

1

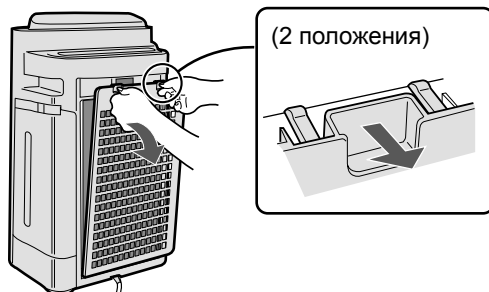

(2 положения)

Снимите заднюю панель.

2

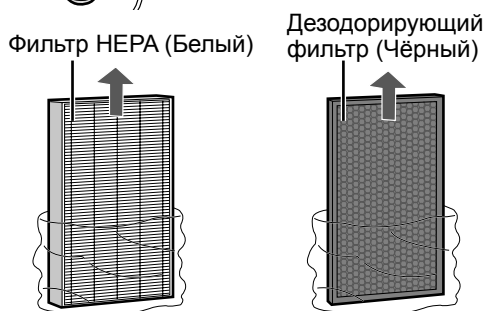

Фильтр HEPA (Белый)

Дезодорирующий фильтр (Чёрный)

Выньте фильтр из полиэтиленового мешка.

3

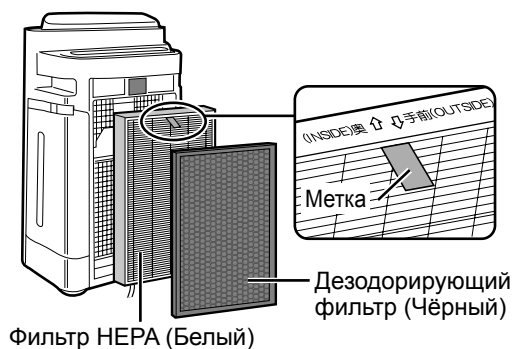

Фильтр HEPA (Белый)

Дезодорирующий фильтр (Чёрный)

Метка

Установите фильтры в правильном порядке как показано на рисунке.

4

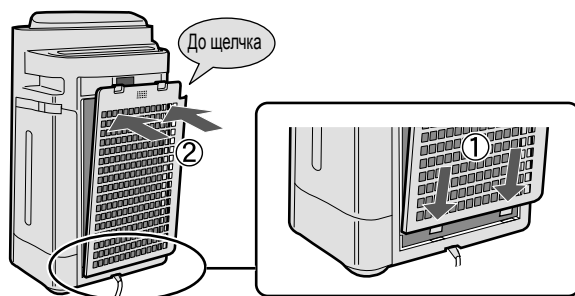

До щелчка

Установите заднюю панель.

5

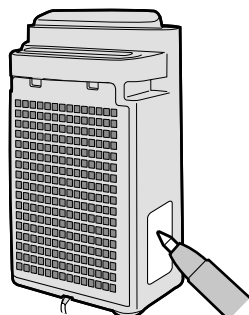

Запишите дату начала эксплуатации на наклейке с датами.



## ЗАПОЛНЕНИЕ ЁМКОСТИ ВОДОЙ

При использовании режима очистки воздуха и увлажнения или режима ионного дождя.

1

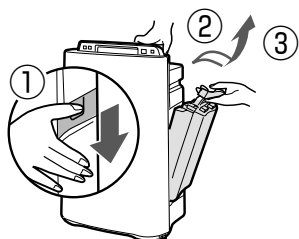

Удалите ёмкость для воды, нажав вниз ручку и потянув ее вперед.

2

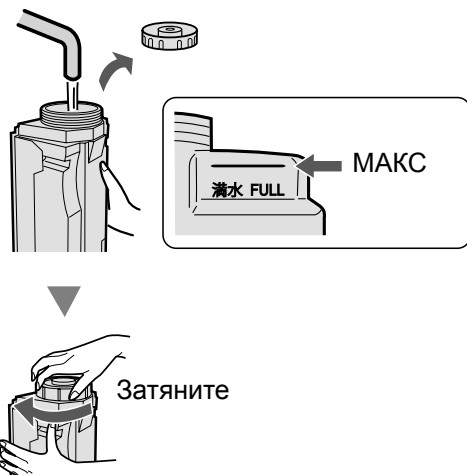

Заполните ёмкость водопроводной водой.

### ОСТОРОЖНО

- Проверьте, чтобы вода не подтекала.
- Лишнюю воду на внешней стенке ёмкости удаляйте тряпкой.
- При переноске ёмкости держите её в обеих руках отверстием вверх.

3

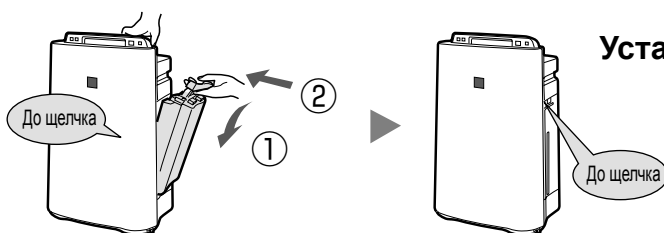

Установите ёмкость для воды.

### ОСТОРОЖНО

- Не подвергайте устройству воздействию воды. Это может привести к короткому замыканию и/или поражению электрическим током.
- Не используйте горячую воду (40 °C), химические вещества, ароматические вещества, грязную воду или другие вредные вещества. Это может стать причиной деформации и/или поломки устройства.
- Используйте только чистую водопроводную воду. Использование другой воды может способствовать появлению плесени, грибков и/или бактерий.

# ЭКСПЛУАТАЦИЯ

## ОЧИСТКА ВОЗДУХА И УВЛАЖНЕНИЕ

Используйте для быстрой очистки воздуха, уменьшения запахов и увлажнения.

### ЗАПУСК

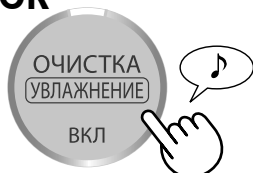

- Заслонки откроются, и устройство начнет работу автоматически.
- Выберите необходимую скорость вентилятора. (Стр. R-9)
- Если вилка шнура питания не была вынута из розетки между включениями, то устройство автоматически возобновит работу согласно последним установкам.

### ПРИМЕЧАНИЕ

### ОСТАНОВКА



- Заполните ёмкость водой. (Стр. R-7)
- Если емкость для воды пуста, то устройство будет работать в режиме "РЕЖИМ ОЧИСТКИ ВОЗДУХА", а индикатор будет мигать (красным). загорится (зеленый) при увлажнении.

### О режиме автоматического увлажнения

Датчики температуры/влажности автоматически определяют и регулируют влажность в зависимости от изменения температуры в комнате. В зависимости от размеров и влажности комнаты, влажность может не достигнуть 55 ~ 65%. В таких случаях рекомендуется использовать режим очистки воздуха и увлажнения при максимальной скорости работы вентилятора.

Температура	Влажность
~18 °C	65 %
18 °C~24 °C	60 %
24 °C~	55 %

## ОЧИСТКА ВОЗДУХА

Используйте, если дополнительное увлажнение не требуется.

### ЗАПУСК



- Заслонки откроются, и устройство начнет работу автоматически.
- Выберите необходимую скорость вентилятора. (Стр. R-9)
- Если вилка шнура питания не была вынута из розетки между включениями, то устройство автоматически возобновит работу согласно последним установкам.

### ОСТАНОВКА



## РЕЖИМ ИОННОГО ДОЖДЯ

Выпускаются ионы Plasmacluster в высокой концентрации и в течение 60 минут подается мощный поток воздуха.

### ЗАПУСК



### ПРИМЕЧАНИЕ

- Заслонки откроются, и устройство начнет работу автоматически.
- Если функция "Ион Plasmacluster " установлена на ВЫКЛ, то ионы plasmacluster выпускаться не будут. (Стр. R-9)
- Когда работа в этом режиме завершается, устройство вернется к работе в режиме, в котором оно работало до этого.
- Возможно переключать этот режим на другой при управлении. Однако, режим ИОННОГО ДОЖДЯ не будет работать после переключения режима.
- Устройство испускает ионы Plasmacluster максимальным потоком воздуха и собирает пыль, снижая статическое электричество в течение 10 минут. После этого устройство работает, увлажняя сильным воздушным потоком в течение 50 минут.
- Устройство остановится и индикатор Влажность выключится, как только влажность достигнет нужного уровня.
- Когда емкость для воды пустая, индикатор Влажность мигает (красным), а устройство будет работать без увлажнения.

## СКОРОСТЬ РАБОТЫ ВЕНТИЛЯТОРА

Выберите необходимую скорость вентилятора.



### ПРИМЕЧАНИЕ

#### АВТО

Скорость вентилятора автоматически переключается (с высокой на низкую и обратно) в зависимости от количества примесей в воздухе. Датчики определяют уровень загрязнения для обеспечения эффективной очистки воздуха.

#### РАСШИРЕННЫЙ

#### АВТОМАТИЧЕСКИЙ

Устройство начнет автоматически работать на более высоком уровне, чем обычный, с интенсивностью испускания ионов Plasmacluster высокой плотности и собирая пыль. Когда влажность достигнет 70% или более, устройство будет выпускать воздушный поток непрерывно.

#### ПЫЛЬЦА

Чувствительность датчика пыли автоматически устанавливается на «высокую» и быстро обнаруживает примеси, такие как пыль и пыльцу, чтобы очистить воздух.

## PLASMACLUSTER ВКЛ/ВЫКЛ

(В работе)

#### ВКЛ



#### ВЫКЛ

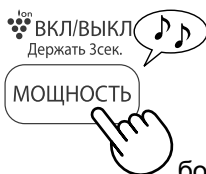

более 3 сек.

более 3 сек.

Если ионный Plasmacluster ВЫКЛ, индикатор ионного Plasmacluster (синий) выключен.

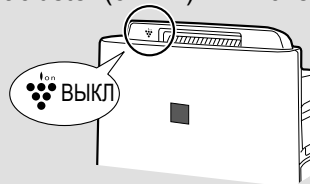

## ЗАЩИТА ОТ ДОСТУПА ДЕТЕЙ

Работа с дисплеем устройства будет заблокирована. Разблокирование производится тем же способом.

#### ВКЛ



более 3 сек.

#### ОТМЕНА

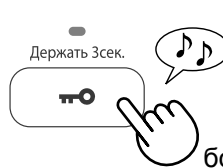

более 3 сек.

# ПОЛЕЗНЫЕ ФУНКЦИИ

## НАСТРОЙКА ИНДИКАТОРОВ

Используйте данную функцию для выбора необходимой яркости.

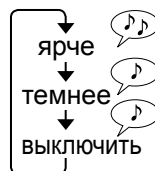

## ТАЙМЕР ВКЛ

Выберите необходимый промежуток времени. Устройство автоматически запустится, как только заданный временной интервал будет достигнут.

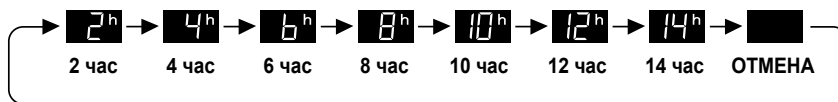

## ТАЙМЕР ВЫКЛ

Выберите нужный временной интервал, когда устройство включено. Устройство автоматически остановится, как только заданный временной интервал будет достигнут.

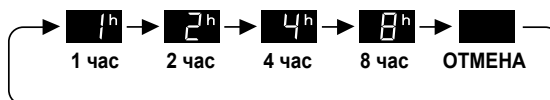

## НАСТРОЙКА ЧУВСТВИТЕЛЬНОСТИ ДАТЧИКОВ

Если индикатор пыли/запаха постоянно горит красным цветом, установите чувствительность на "низкую", а если индикатор пыли/запаха постоянно горит зелёным цветом, установите чувствительность на «высокую».

\*Датчиком запахов оснащен KC-D61R и KCD51R.

1

МОЩНОСТЬ

более 3 сек.

КРАСНЫЙ...УСТ. на "НИЗ"

ЗЕЛЕНый...УСТ. на "ВЫС"

(с выключенным устройством)

2

МОЩНОСТЬ



3

ВЫКЛ

### ОСТОРОЖНО

- Если кнопка выключения питания не нажимается в течение 8 секунд после установки чувствительности датчиков, то установка сохранится автоматически.
- Установка чувствительности датчиков сохранится, даже если устройство выключить из розетки.



## ИНДИКАТОР ФИЛЬТРА

В случае управления при обдуве «СРЕДНИЙ», индикаторная лампочка включится примерно через 720 часов. (30 дней x 24 часа=720)  
(Время включения индикаторной лампочки может варьироваться между примерно 360-1080 часами в зависимости от объема обдува.)

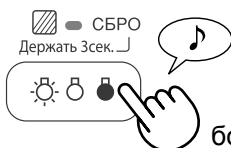

более 3 сек.

Напоминание о выполнении технического обслуживания нижеприведенных деталей.

После выполнения обслуживания произведите переустановку индикатора фильтра. (Стр. R-12)

## ПОКАЗАТЕЛИ НЕОБХОДИМОСТИ ОБСЛУЖИВАНИЯ

- Индикатор фильтра включен.

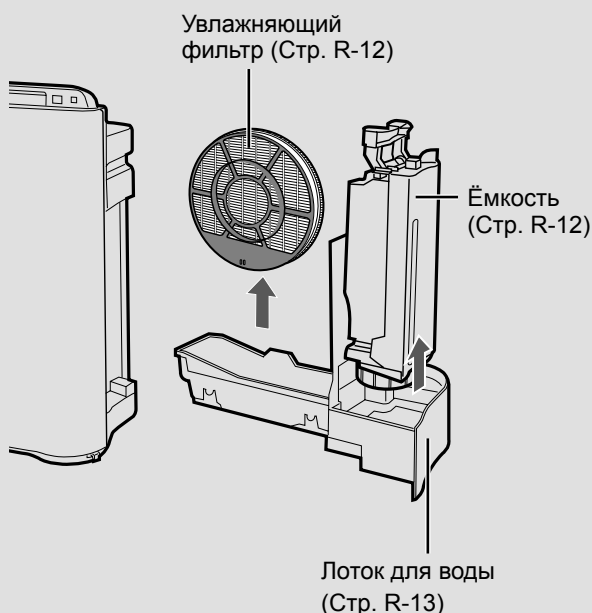

- Заметен неприятный запах, исходящий из отверстия для выхода воздуха.
- Упала пропускная способность фильтра / или присутствует неприятный запах.

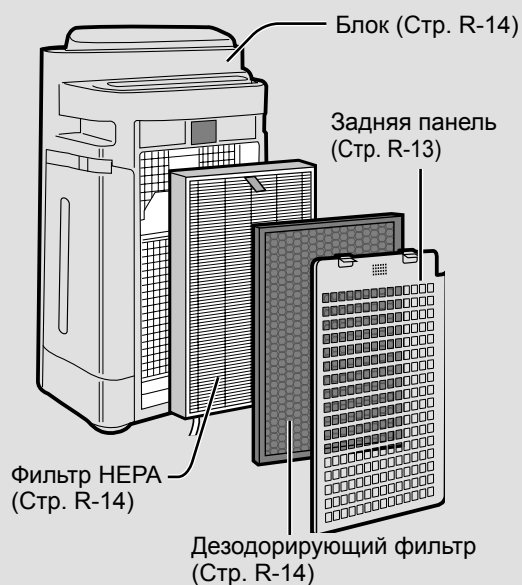

## ИЗВЛЕЧЕНИЕ УВЛАЖНЯЮЩЕГО ФИЛЬТРА

После проведения обслуживания правильно замените детали.

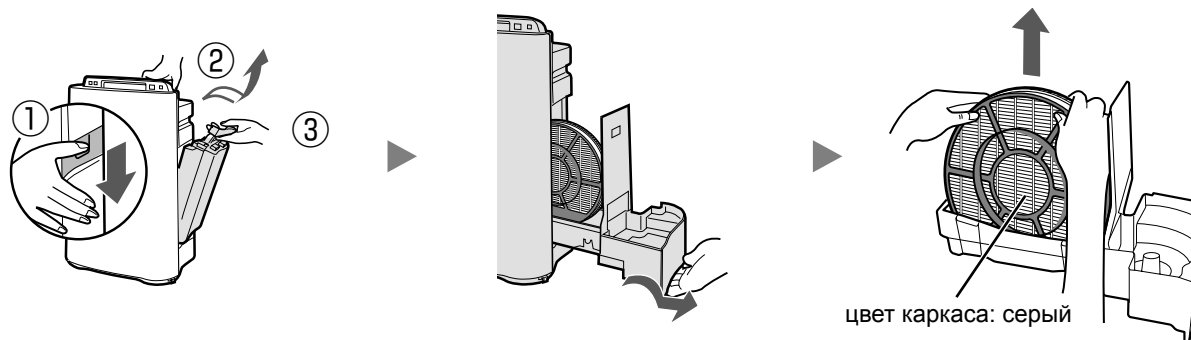

# УХОД И ОБСЛУЖИВАНИЕ



## ЁМКОСТЬ



Промойте ёмкость внутри небольшим количеством воды.

### ОСТОРОЖНО

- Не трясите ёмкость, держась за ручку для переноски.
- Не кладите ёмкость для воды с крышкой ёмкости вниз. (Может произойти утечка воды.)

**ПРИМЕЧАНИЕ** Для удаления трудноудаляемых пятен...



Почистите ёмкость внутри мягкой губкой, а крышку ёмкости ватной палочкой или зубной щеткой.

Крышка ёмкости

Зубная щетка

## УВЛАЖНЯЮЩИЙ ФИЛЬТР

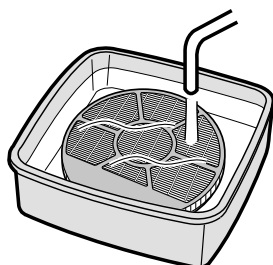

Промойте большим количеством воды.

### ОСТОРОЖНО

- Не вынимайте увлажняющий фильтр из рамки фильтра.
- Следите, чтобы из лотка не пролилась вода.

**ПРИМЕЧАНИЕ** Для удаления трудноудаляемых пятен...

1. Замочите в воде с чистящим раствором примерно на 30 минут.

**ОСТОРОЖНО** При использовании лимонного сока замочите на более длительный срок.

2. Смойте чистящий раствор большим количеством воды.

Чистящий раствор

- Лимонная кислота (можно приобрести в аптеках)
- 100% лимонный сок в бутылках без мякоти.

<При использовании лимонной кислоты>

2 ½ чашках воды



<При использовании лимонного сока>

3 чашках воды

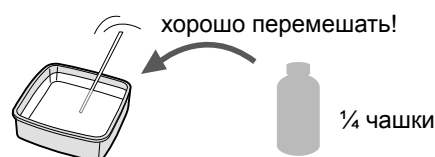

Убедитесь, что вилка вынута из розетки.

## ЛОТОК ДЛЯ ВОДЫ И КРЫШКА

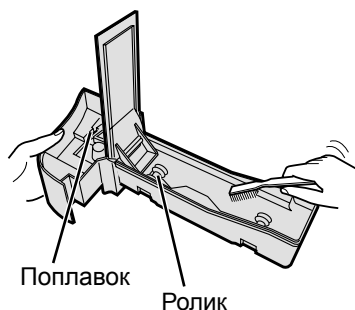

Промойте внутреннюю часть увлажняющего лотка зубной щеткой.

### ОСТОРОЖНО

- Не вынимайте поплавков и ролик.
- Если поплавков и / или ролик выпали. (Стр. R-17)

**ПРИМЕЧАНИЕ** Для удаления трудноудаляемых пятен...

### ЛОТОК

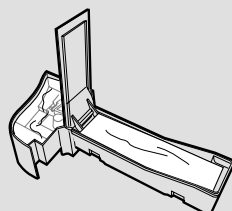

1. Наполовину наполните лоток водой.
2. Добавьте небольшое количество средства для мытья посуды.
3. Замочите на 30 минут.
4. Смойте средство для мытья посуды чистой водой.

## ЗАДНЯЯ ПАНЕЛЬ

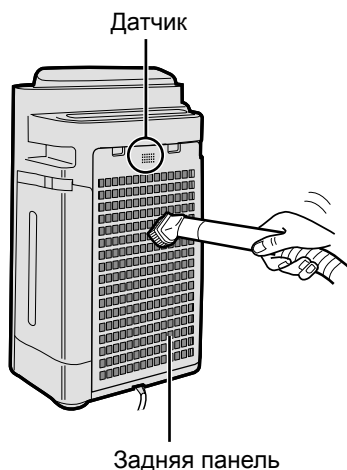

Аккуратно удалите пыль, используя насадку пылесоса или похожее приспособление.

**ПРИМЕЧАНИЕ** Для удаления трудноудаляемых пятен...

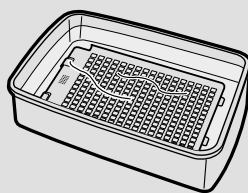

1. Замочите в воде со средством для мытья посуды примерно на 10 минут.

### ОСТОРОЖНО

- Сильно не трите заднюю панель во время мытья.
2. Добавьте небольшое количество средства для мытья посуды.
  3. Полностью высушите фильтр в хорошо проветриваемом месте.

# УХОД И ОБСЛУЖИВАНИЕ

## ФИЛЬТР HEPA / ДЕЗОДОРИРУЮЩИЙ ФИЛЬТР

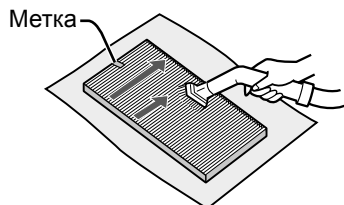

Фильтр HEPA (белый)

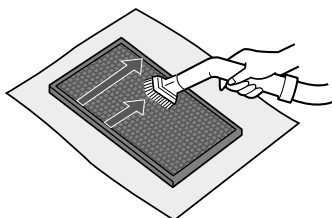

Дезодорирующий фильтр (чёрный)

Удалите пыль с HEPA фильтра и  
ДЕЗОДОРИРУЮЩЕГО фильтра.

### ОСТОРОЖНО

Не МОЙТЕ водой и не СУШИТЕ на солнце.

#### • Фильтр HEPA

Производите техническое обслуживание только той стороны, на которой имеется ярлык. Не чистите противоположную сторону.

Фильтр хрупкий, поэтому будьте осторожны и не прикладывайте чрезмерное усилие.

#### • Дезодорирующий фильтр

Техническое обслуживание можно применить к обеим сторонам.

Фильтр может быть поврежден, если к нему применить чрезмерное усилие, поэтому обращайтесь с ним осторожно.

## ОСНОВНОЙ БЛОК

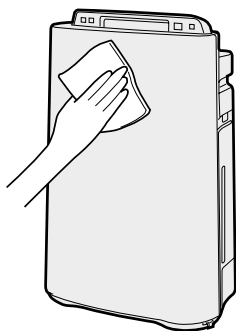

Протирайте сухой, мягкой тканью.

### ОСТОРОЖНО

#### • Не используйте агрессивных жидкостей

Бензин, растворитель или полирующий порошок могут повредить поверхность.

#### • Не используйте чистящие средства

Компоненты чистящих средств могут повредить устройство.



## ЗАМЕНА ФИЛЬТРА

### Сроки замены

Сроки службы фильтров зависят от условий в помещении, времени работы и места расположения устройства. Если в воздухе остается пыль и запахи, замените фильтры.

(Смотрите «Прочтите, пожалуйста, перед эксплуатацией Вашего нового очистителя воздуха».)

Срок службы и период замены фильтров рассчитан исходя из условий, что в день выкуривается 5 сигарет, и способность улавливания пыли/дезодорирования сокращается в 2 раза по сравнению с новым фильтром.

Мы рекомендуем менять фильтр чаще, если устройство эксплуатируется в более жестких условиях, чем домашние.

•Фильтр HEPA	В течение 10-х лет после вскрытия упаковки
•Дезодорирующий фильтр	В течение 10-х лет после вскрытия упаковки
•Увлажняющий фильтр	В течение 10-х лет после вскрытия упаковки

### Модели сменных фильтров

Проконсультируйтесь у Вашего дилера по вопросам приобретения сменных фильтров.

МОДЕЛЬ ОЧИСТИТЕЛЯ ВОЗДУХА	Модели сменных фильтров		
	Фильтр HEPA : 1 шт.	Дезодорирующий фильтр : 1 шт.	Увлажняющий фильтр : 1 шт.
KC-D41R	FZ-D40HFE	FZ-D40DFE	FZ-A61MFR
KC-D51R	FZ-D40HFE	FZ-D40DFE	
KC-D61R	FZ-D60HFE	FZ-D60DFE	

#### ПРИМЕЧАНИЕ

Воспользуйтесь наклейкой с датой в качестве ориентира для следующей замены фильтров.

#### Увлажняющий фильтр

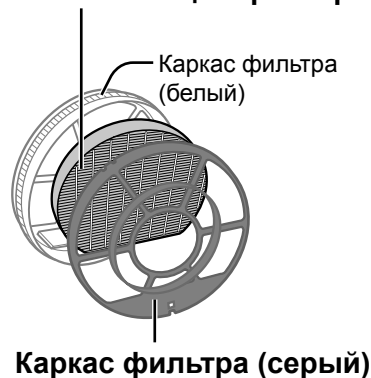

### Утилизация фильтров

Пожалуйста, утилизируйте отработанные фильтры согласно местному законодательству и правилам.

Материалы фильтра HEPA :

- Фильтр: Полипропилен
- Корпус: Полиэфирная пластмасса

Материалы дезодорирующего фильтра :

- Дезодорант : активированный уголь
- Фильтр : Полиэфирная пластмасса, вискозное волокно

Материалы увлажняющего фильтра :

- Фильтр : Вискозное волокно, полиэфирная пластмасса



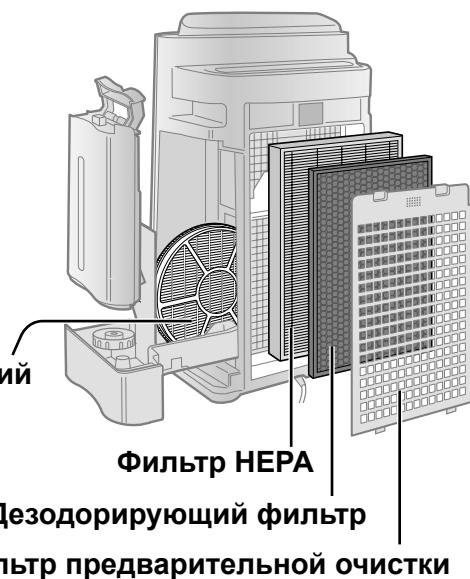



#### Увлажняющий фильтр

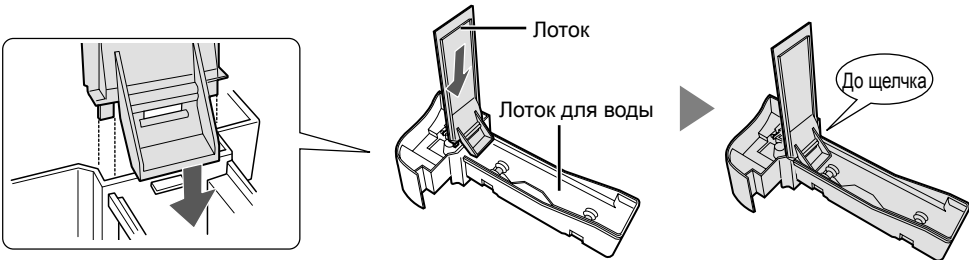
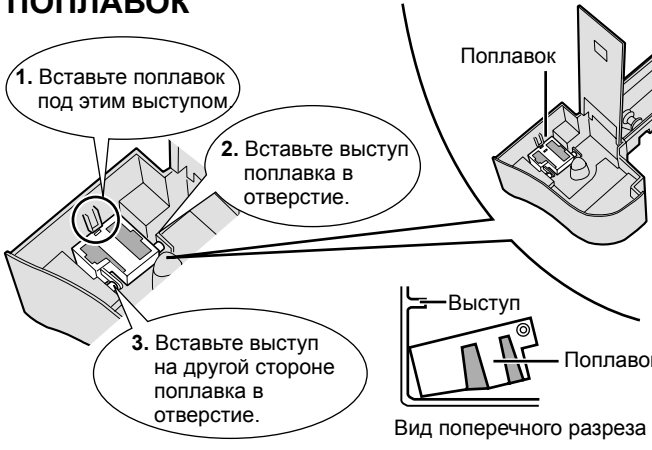
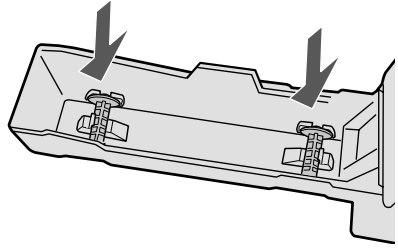

# УСТРАНЕНИЕ НЕИСПРАВНОСТЕЙ

Прежде чем обратиться в сервисный центр, пожалуйста, прочтите информацию по устранению неисправностей, так как проблема может быть не связана с поломкой устройства.

<b>ПРОБЛЕМА</b>	<b>УСТРАНЕНИЕ (проблема не является поломкой устройства)</b>
<b>Запахи и дым не удаляются.</b>	<ul style="list-style-type: none"> <li>• Прочистите или замените фильтры, если они сильно загрязнены. (Стр. R-11, R-12 и R-14).</li> </ul>
<b>Индикатор пыли/запаха загорится зеленым, даже если воздух загрязнен.</b>	<ul style="list-style-type: none"> <li>• Воздух мог быть загрязнён во время включения устройства в розетку. Выключите устройство из розетки, подождите минуту, и включите его в розетку снова.</li> </ul>
<b>Индикатор пыли/запаха загорится оранжевым или красным, даже когда воздух чистый.</b>	<ul style="list-style-type: none"> <li>• На работу датчиков влияет загрязнение или закупоривание отверстий датчиков. Осторожно прочистите отверстия датчиков (Стр. R-4).</li> </ul>
<b>Из устройства слышится щёлкающий или тикающий звук.</b>	<ul style="list-style-type: none"> <li>• Щёлкающие или тикающие звуки могут появляться, когда устройство генерирует ионы.</li> </ul>
<b>Выходящий воздух имеет запах.</b>	<ul style="list-style-type: none"> <li>• Проверьте, не засорились ли фильтры.</li> <li>• Вычистите или замените фильтры.</li> <li>• Очистители воздуха Plasmacluster выделяют небольшое количество озона, который может издавать запах.</li> </ul>
<b>Устройство не работает, когда в воздухе присутствует сигаретный дым.</b>	<ul style="list-style-type: none"> <li>• Не установлено ли устройство в таком месте, где датчику трудно обнаружить сигаретный дым?</li> <li>• Не засорились или не закупорились ли отверстия датчиков? (В этом случае прочистите отверстия.) (Стр. R-4)</li> </ul>
<b>Горит индикатор фильтра.</b>	<ul style="list-style-type: none"> <li>• После замены фильтров вставьте вилку в розетку и нажмите кнопку сброса фильтров. (Стр. R-11)</li> </ul>
<b>Индикатор пыли/запаха выключен.</b>	<ul style="list-style-type: none"> <li>• Проверьте, выбран ли режим отключения индикатора. Если да, то нажмите кнопку управления индикаторами, чтобы включить индикаторы. (Стр. R-10)</li> </ul>
<b>Индикатор уровня воды не загорается при пустой ёмкости.</b>	<ul style="list-style-type: none"> <li>• Проверьте пенопластовый поплавок на загрязнение. Вычистите лоток для воды. Поставьте устройство на ровную поверхность.</li> </ul>
<b>Уровень воды в ёмкости не уменьшается или уменьшается медленно.</b>	<ul style="list-style-type: none"> <li>• Проверьте правильность установки лотка для воды и ёмкости. Проверьте увлажняющий фильтр.</li> <li>• Если фильтр сильно загрязнён, вычистите его или замените. (Стр. R-14 и R-15).</li> </ul>
<b>Подсветка индикатора пыли/запаха часто меняет цвет.</b>	<ul style="list-style-type: none"> <li>• Индикатор пыли/запаха автоматически меняют цвет, по мере обнаружения загрязнений датчиками пыли и запаха.</li> </ul>

ПРОБЛЕМА	УСТРАНЕНИЕ (проблема не является поломкой устройства)
<p><b>Когда ролик/поплавок/лоток извлечены.</b></p>  <p><b>ПОПЛАВОК</b></p> <ol style="list-style-type: none"> <li>1. Вставьте поплавок под этим выступом</li> <li>2. Вставьте выступ поплавка в отверстие.</li> <li>3. Вставьте выступ на другой стороне поплавка в отверстие.</li> </ol>  <p>Вид поперечного разреза</p> <p><b>РОЛИК</b> Зафиксируйте ролик в лотке сбоку.</p> 	<p>• Установите ролик/поплавок/лоток в нижеуказанном порядке.</p>
<p><b>АВТОМАТИЧЕСКИЙ ПОВТОРНЫЙ СТАРТ</b> После аварийного отключения питания, при восстановлении питания, работа устройства автоматически возобновляется.</p>	<p>Автоматический повторный старт устройства можно настроить.</p> <ul style="list-style-type: none"> <li>• Даже если во время работы устройства вилка была вынута из розетки или выключен прерыватель, то после возобновления питания работа возобновится в предыдущем режиме и с предшествующими настройками.</li> </ul>
<div style="display: flex; justify-content: space-between;"> <div style="width: 45%;"> <p><b>ВКЛ</b> (с выключенным устройством)</p>  <p>(одновременно более, чем на 3 сек.)</p> </div> <div style="width: 10%; text-align: center;">  </div> <div style="width: 45%;"> <p><b>ОТМЕНА</b> (с выключенным устройством)</p>  <p>(одновременно более, чем на 3 сек.)</p> </div> </div> <p>Если , ,  лампа загорается более, чем на 10 секунд, то настройка завершена.</p>	

# УСТРАНЕНИЕ НЕИСПРАВНОСТЕЙ

## Сообщения об ошибках

Если ошибка возникает снова, свяжитесь с сервисным центром Sharp.

ЦИФРОВАЯ ИНДИКАЦИЯ	СОДЕРЖАНИЕ ОШИБОК	УСТРАНЕНИЕ
E2	Неисправность увлажняющего фильтра	Проверьте, установлен ли надлежащим образом увлажняющий фильтр, увлажняющий лоток и ролик, а затем снова включите питание.
C1	Неисправность электродвигателя вентилятора	Выключите устройство из розетки, подождите минуту, и включите его в розетку снова.
C4	Неисправность датчика температуры-влажности	

R-19

Модель		KC-D61R			KC-D51R			KC-D41R		
Потребляемое питание		220~240 В 50/60 Гц								
Регулировка скорости вентилятора		МАКС	СРЕД	НИЗК	МАКС	СРЕД	НИЗК	МАКС	СРЕД	НИЗК
ОЧИСТКА ВОЗДУХА	Объем очищаемого воздуха (м³/час)	396	240	90	306	186	60	216	144	60
	Номинальная мощность (Вт)	80	24	5.5	54	17	5	25	12	5
	Уровень шума (дБА)	55	45	25	55	43	23	47	37	23
ОЧИСТКА ВОЗДУХА И УВЛАЖНЕНИЕ	Объем очищаемого воздуха (м³/час)	366	240	90	288	186	60	180	144	60
	Номинальная мощность (Вт)	70	26	7	49	20	7	19	14	7
	Уровень шума (дБА)	54	45	25	54	43	23	43	37	23
	Увлажнение (мл/час)*1	660	480	230	600	460	190	440	370	190
Рекомендуемый размер помещения (м²)*2		~48			~38			~26		
Рекомендуемый размер помещения (режим ионизации Plasmacluster) (м²)*3		~35			~28			~21		
Объем ёмкости (Л)		3,0			2,5			2.5		
Датчики		Пыли/Запаха/Температуры и влажности			Пыли/Запаха/Температуры и влажности			Пыли/Температуры и влажности		
Тип фильтра	Противопылевой	HEPA фильтр *4								
	Дезодорирующий									
Длина шнура питания (м)		2,0								
Размеры (мм)		420 (Ш) × 242 (Г) × 637 (В)			399 (Ш) × 230 (Г) × 615 (В)			399 (Ш) × 230 (Г) × 615 (В)		
Вес нетто (кг)		8,6			7,9			7,9		

- \*1 • Величина увлажнения изменяется в зависимости от температуры и влажности в помещении и на улице.  
 Величина увлажнения увеличивается при повышении температуры и понижении влажности.  
 Величина увлажнения уменьшается при понижении температуры и повышении влажности.  
 • Условия при измерении: 20 °С, 30 % влажность (JEM1426)
- \*2 • Рекомендуемые размеры помещения, подходящие для работы устройства при максимальной скорости вентилятора.  
 • Рекомендуемый размер помещения соответствует помещению, в котором прибор может удалить определенное количество пыли в течение 30 минут.
- \*3 • Размеры помещения, в центре которого может содержаться около 7000 ионов в одном кубическом сантиметре (на высоте примерно 1,2 м от пола), если устройство размещено у стены и работает в СРЕД режиме.
- \*4 • Фильтры удаляют более 99,97% частиц пыли размером 0,3 микрон (JEM1467)

#### Потребление энергии в режиме ожидания

Для обеспечения работы электрических цепей при вставленной в розетку вилке, данное изделие потребляет примерно 0,9 Вт энергии в режиме ожидания.  
 Для экономии электроэнергии выньте шнур питания из розетки, если устройство не используется.

## ИНФОРМАЦИЯ О СЕРТИФИКАЦИИ ПРОДУКЦИИ



Воздухоочиститель с функцией увлажнения

Модель **КС-D61R-W**  
**КС-D51R-W**  
**КС-D41R-W, КС-D41R-B**  
марки SHARP

Сертифицирован органом по сертификации бытовой электротехники ТЕСТБЭТ  
(Регистрационный номер Госреестре РОСС RU.0001.11 ME10)

Модель: <b>КС-D61R-W</b> <b>КС-D51R-W</b> <b>КС-D41R-W, КС-D41R-B</b>	ТР ТС 004/2011, ТР ТС 020/2011
соответствует требованиям нормативных документов:	
Сертификат соответствия №	RU C-JP.ME10.B.02045
Действителен до	12.05.2019

Класс защиты от поражения электрическим током II  
НОМИНАЛЬНОЕ НАПРЯЖЕНИЕ 220~240V  
НОМИНАЛЬНАЯ ЧАСТОТА 50/60Hz

Дата производства:

Дата производства указана на изделии

© Copyright SHARP Corporation 2014. Все права защищены,  
Воспроизведение, изменение или перевод текста без письменного  
разрешения владельца прав запрещены, за исключением случаев,  
предусмотренных в соответствующих разделах авторского права.

#### Сведения о торговых марках

Все торговые марки и копирайты, упоминаемые в настоящем  
руководстве, принадлежат соответствующим владельцам  
авторских прав.

**Страна изготовитель: Китай**

**Фирма изготовитель: Шарп Корпорейшн**

**Юридический адрес изготовителя:**

**22-22 Нагайке-чо, Абено-ку,  
Осака 545-8522, Япония**

Импортер в России: ООО «Шарп Электроникс Раша»

Адрес: Россия, 119017, Москва, ул. Большая, Ордынка, 40/4

Телефон: +7-495-411-87-77

**Во исполнение Статьи 5 Закона Российской Федерации “О защите прав потребителей”, а также Указа Правительства Российской Федерации № 720 от 16 июня 1997 г. устанавливается срок службы данной модели – 7 лет с момента производства при условии использования в строгом соответствии с инструкцией по эксплуатации и применяемыми техническими стандартами.**



## УСЛОВИЯ ГАРАНТИИ

### Уважаемый покупатель!

Выражаем Вам признательность за выбор изделия.

Гарантия Sharp предоставляется в отношении дефектов изделия, возникших в течение гарантийного срока, который начинается с момента передачи изделия первому потребителю. В случае невозможности установления момента передачи изделия потребителю, гарантийный срок исчисляется со дня изготовления изделия.

Настоящая гарантия действительна со дня передачи изделия первому потребителю при условии выполнения перечисленных ниже требований и полном соблюдении рекомендованных режимов эксплуатации изделия, изложенных в инструкции по эксплуатации.

Сроки гарантии установлены в зависимости от страны приобретения изделия первым потребителем:

В случае приобретения изделия на территории Республики Беларусь гарантия действительна со дня передачи изделия первому потребителю в течение 24 (двадцати четырех) месяцев.

В случае приобретения изделия на территории Российской Федерации гарантия действительна со дня передачи изделия первому потребителю в течение 12 (двенадцати) месяцев.

Если Ваше изделие нуждается в гарантийном обслуживании, обращайтесь в фирму, продавшую Вам изделие, или в один из Авторизованных Сервисных Центров, информацию о которых вы можете найти на сайте [www.sharp.ru](http://www.sharp.ru) в разделе поддержка или по телефонам 8-800-200-7427 (бесплатно на территории Российской Федерации) и +7-495-411-8777. Настоящая гарантия предусматривает замену дефектных узлов и деталей изделия и выполнение ремонтных работ в течение гарантийного срока изделия бесплатно.

Гарантия действительна на территории Российской Федерации или Республики Беларусь при соблюдении следующих условий:

- Гарантия действительна только при наличии следующих идентифицирующих признаков:
  - наличие четко, правильно и полно заполненного гарантийного талона;
  - указание даты составления гарантийного талона с печатью и подписью продавца;
  - серийный номер или номер модели изделия не должен быть изменен, удален, стерт или написан неразборчиво.
- Изделие должно быть куплено на территории Российской Федерации или Республики Беларусь.
- Изделие должно быть использовано в соответствии с инструкцией по эксплуатации (прилагается к изделию). В случае нарушения правил хранения, транспортировки, установки и эксплуатации изделия, изложенных в инструкции по эксплуатации, гарантия недействительна.
- В соответствии с настоящей гарантией клиент не имеет право требования на проведение гарантийного ремонта или гарантийную замену дефектных узлов и деталей изделия:
  - а) если изделие имеет механические повреждения;
  - б) если изделие ремонтировалось, или в нем произведены изменения не в авторизованном сервисном центре;
  - в) если для ремонта изделия использовались ненадлежащие расходные материалы или запасные части;
  - г) если неисправность вызвана попаданием внутрь изделия посторонних предметов, веществ, жидкостей, насекомых и т.п.;
  - д) если неисправность изделия вызвана стихийными бедствиями, пожаром, бытовыми и другими факторами, независимыми от действий изготовителя;
  - е) если повреждения изделия вызваны несоответствием параметров источников питания и связи соответствующим государственным стандартам;
  - ж) если требования касаются ремонта или замены принадлежностей или быстроизнашивающихся деталей изделия (батареи, кабели, блоки питания и т.п.).
- Гарантия не распространяется на расходные материалы, например: картриджи, лампы, программное обеспечение, фильтры, батареи и т. п. в соответствии с указаниями инструкции по эксплуатации.
- Гарантия не предусматривает чистку изделия, плановое техническое обслуживание и замену расходных материалов и запчастей, пришедших в негодность ввиду нормального износа и / или ограниченного срока службы.
- Настоящая гарантия распространяется на официально поставляемые в Российскую Федерацию и Республику Беларусь изделия, приобретенные для личного использования, не связанного с извлечением прибыли.

Список авторизованных сервис-центров может быть изменен без предварительного уведомления покупателя.

Настоящим Я подтверждаю, что приобрел данное изделие пригодным к эксплуатации, в полном комплекте и с инструкцией по эксплуатации на русском языке.

ФИО покупателя \_\_\_\_\_

Подпись \_\_\_\_\_

#### Информация о приобретении изделия:

Модель	
Серийный номер	
Дата передачи	
Подпись продавца / Печать	

#### Журнал гарантийных работ:

Дата приема	Дата выдачи	Тип дефекта; описание работ; запасные части	ФИО Инженера; Печать СЦ

## Please read before operating your new Air Purifier

The air purifier draws in room air from the air intake, passes the air through a Pre-Filter, a Deodorizing Filter and a HEPA Filter inside of the unit, then discharges the air through the air outlet. The HEPA Filter can remove 99.97% of dust particles as small as 0.3 microns that pass through the filter and also helps absorb odours. The Deodorizing Filter gradually absorbs odours as they pass through the filter.

Some odours absorbed by the filters may break down over time, resulting in additional odour. Depending on the usage environment, especially when the product is used in extreme environments (significantly more severe than normal household use), this odour may become strong in a shorter period than expected. If the odour persists, the filters should be replaced.

### NOTE

- The air purifier is designed to remove air-suspended dust and odour, but not harmful gases (for example, carbon monoxide contained in cigarette smoke). If the source of the odour still exists, the air purifier may not completely remove the odour.

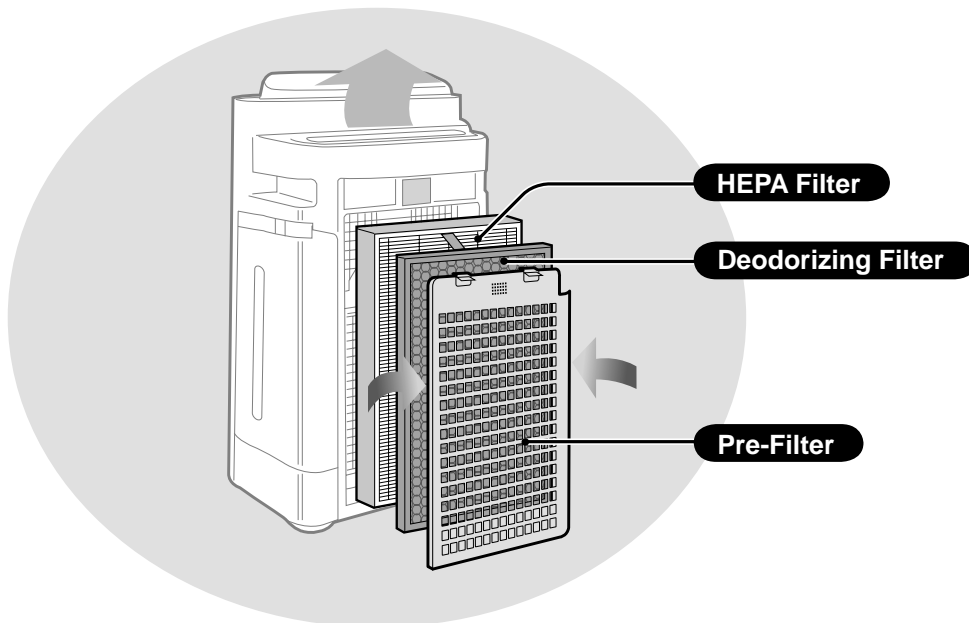

(Common illustration has used "KC-D61R".)



# ENGLISH

## FEATURES

### Unique Combination of Air Treatment Technologies

#### Triple Filtration System + Plasmacluster + Humidification

#### TRAPS DUST\*

Pre-filter traps dust and other large airborne particles.

#### DECREASES ODOURS

Deodorizing filter absorbs many common household odours.

#### REDUCES POLLEN & MOLD\*

HEPA filter traps 99.97% of particles as small as 0.3 microns.

#### FRESHENS

Plasmacluster treats the air similar to the way nature cleans the environment by emitting a balance of positive and negative ions.

#### HUMIDIFIES

\*When air is drawn through the filter system.

Sensor Technology continuously monitors air quality, and automatically adjusting operation based on detected air purity and humidity.

## CONTENTS

### IMPORTANT SAFETY INSTRUCTIONS ... E-2

- WARNING
- CAUTIONS CONCERNING OPERATION
- INSTALLATION GUIDELINES
- FILTER GUIDELINES

### PART NAMES..... E-4

- FRONT / BACK
- OPERATION PANEL
- DISPLAY ILLUSTRATIVE DIAGRAM

### PREPARATION ..... E-6

- FILTER INSTALLATION
- REFILLING THE WATER TANK

### OPERATION ..... E-8

- CLEAN AIR HUMIDIFY
- CLEAN AIR
- CLEAN ION SHOWER
- FAN SPEED
- PLASMACLUSTER ION ON/OFF
- CHILD LOCK

### USEFUL FUNCTIONS..... E-10

- LIGHTS CONTROL
- ON TIMER
- OFF TIMER
- ADJUSTMENT OF SENSOR DETECTION SENSITIVITY

### CARE AND MAINTENANCE ..... E-11

- FILTER INDICATOR
- CARE INDEX
- HUMIDIFYING DISINSTALLATION
- WATER TANK
- HUMIDIFYING FILTER
- HUMIDIFYING TRAY AND COVER
- BACK PANEL
- HEPA FILTER/DEODORIZING FILTER
- UNIT
- FILTER REPLACEMENT

### TROUBLESHOOTING ..... E-16

### SPECIFICATIONS..... E-19

Thank you for purchasing this SHARP Air Purifier. Please read this manual carefully before using the air purifier. After reading, keep the manual in a convenient location for future reference.

# IMPORTANT SAFETY INSTRUCTIONS

When using electrical appliances, basic safety precautions should be followed, including the following:

**WARNING** – To reduce the risk of electrical shock, fire or injury to persons:

- Read all instructions before using the unit.
- Use only a 220~240 volt outlet.
- **Do not use the unit if the power cord or plug is damaged or the connection to the wall outlet is loosened.**
- Periodically remove dust from the plug.
- **Do not insert fingers or foreign objects into the air intake or air outlet.**
- **When removing the power plug, always hold the plug and never pull on the cord.** Electrical shock and/or fire from a short circuit may result.
- Be careful not to damage the power cord, it may cause electric shock, excess heat or fires.
- **Do not remove the plug when your hands are wet.**
- **Do not use this unit near gas appliances or fireplaces.**
- When refilling the Water Tank, cleaning the unit, or when the unit is not in use, be sure to unplug the unit. Electrical shock and/or fire from a short circuit may result.
- **If the power cord is damaged, it must be replaced by the manufacturer, its service agent, a Sharp authorized Service Centre or similarly qualified person in order to avoid a hazard.**
- Only a Sharp Authorized Service Centre should service this air purifier. Contact the nearest Service Centre for any problems, adjustments, or repairs.
- Do not operate when using aerosol insecticides or in rooms where there is oily residue, incense, sparks from lit cigarettes, chemical fumes in the air, or in locations where the unit may get wet, such as a bathroom.
- Be cautious when cleaning the unit. Strong corrosive cleansers may damage the exterior.
- When carrying the unit, remove the Water Tank and Humidifying Tray first and hold the unit by handles on both sides.
- Do not drink the water in the Humidifying Tray or Water Tank.
- Change the water in the Water Tank daily with fresh tap water and regularly clean the Water Tank and Humidifying Tray. (See E-12 and E-13). When unit is not in use, dispose of the water in the Water Tank and Humidifying Tray. Leaving water in the Water Tank and/or Humidifying Tray may result in mold, bacteria, and bad odours.  
In rare cases, this bacteria may cause harmful physical effects.
- This appliance is not intended for use by persons (including children) with reduced physical, sensory or mental capabilities, or lack of experience and knowledge, unless they have been given supervision or instruction concerning use of the appliance by a person responsible for their safety.  
Children should be supervised to ensure they do not play with the appliance.

**NOTE** – Radio or TV Interference

If this air purifier should cause interference to radio or television reception, try to correct the interference by one or more of the following measures:

- Reorient or relocate the receiving antenna.
- Increase the separation distance between the unit and radio/TV receiver.
- Connect the equipment into an outlet on a circuit different from that to which the receiver is connected.
- Consult the dealer or an experienced radio/TV technician for help.

## CAUTIONS CONCERNING OPERATION

- Do not block the intake and/or air outlet.
- Do not use the unit near or on hot objects, such as stoves or heaters, or where it may come into contact with steam.
- Always operate the unit in an upright position.
- **Hold the unit by using the handles on both sides when moving. Do not move when the unit is in operation.**
- Do not move or change the direction of the main unit while dragging the casters.
- Lift it up and move such as a tatami mat, a floor which gets damaged easily, an uneven place, and thick-poled carpet.
- When moving by the caster, move it in a horizontal direction.
- Turn the appliance off and remove the water tank before moving, take care not to catch your fingers.
- **Do not operate the unit without the filters, Water Tank, and Humidifying Tray properly installed.**
- **Do not wash and reuse the HEPA filter and the deodorizing filter.**  
Not only does it not improve filter performance, it may cause electric shock or malfunction.
- **Clean the exterior with a soft cloth only.**  
Do not use volatile fluids and/or detergents.  
The unit surface may be damaged or cracked.  
In addition, the sensors may malfunction as a result.
- **Frequency of maintenance required (descaling) will depend on the hardness or the impurities of the water that you use; the harder the water the more often descaling will be necessary.**
- Keep the unit away from water.

## INSTALLATION GUIDELINES

- **When using the unit, place at least 2m away from equipment utilizing electric waves such as televisions or radios to avoid electrical interference.**
- **Avoid a location where the sensor is exposed to direct wind.**  
The unit may not operate properly.
- **Avoid use in locations where furniture, fabrics or other items may come in contact with and restrict the air intake and/or air outlet.**
- **Avoid use in locations where the unit is exposed to condensation or drastic temperature changes. Appropriate conditions are when room temperature is between 5 – 35 °C.**
- **Place on a stable surface with sufficient air circulation.**  
When placing the unit on a heavily carpeted area, the unit may vibrate slightly.  
Place the unit on an even surface to avoid water leakage from the Water Tank and/or Humidifying Tray.
- **Avoid locations where grease or oily smoke is generated.**  
The unit surface may crack or the sensor may malfunction as a result.
- **Place the unit about 30 cm(1 ft) away from the wall in order to ensure proper airflow.**  
The dust collecting performance will be the same even if using the unit 3cm away from the wall, but place it as far as possible because it may dirty the wall or floor around.

## FILTER GUIDELINES

- Follow the instructions in this manual for correct care and maintenance of the filters.

# PART NAMES

## FRONT / BACK

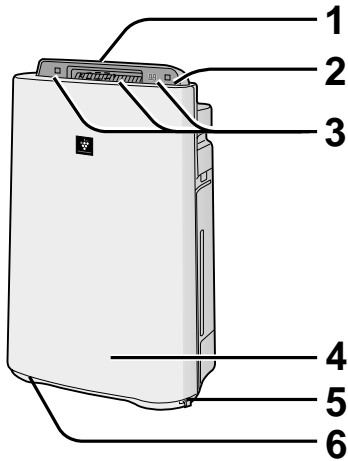

1	<b>Air Outlet</b> (Front)
2	<b>Operation panel</b> (Ref. E-5)
3	<b>Display</b> (Ref. E-5)
4	<b>Main Unit</b>
5	<b>Stopper</b> (2 Locations)
6	<b>Caster</b> (4 Locations)

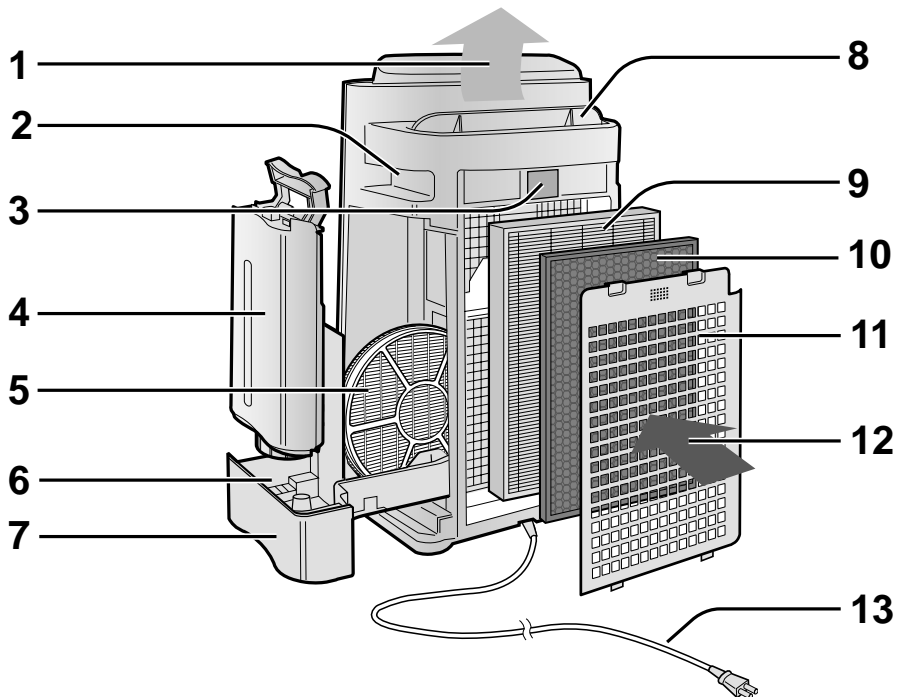

1	<b>Air Outlet</b>	6	<b>Float</b>
2	<b>Handle</b> (2 Locations)	7	<b>Humidifying Tray</b>
3	<b>Sensor</b> (Internal) •Dust Sensor •Temperature / Humidity Sensor •Odour Sensor (KC-D61R and KC-D51R only)	8	<b>Louver</b> (auto)
4	<b>Water Tank</b>	9	<b>HEPA Filter</b> (white)
5	<b>Humidifying Filter</b>	10	<b>Deodorizing Filter</b> (black)
		11	<b>Back Panel</b> (Pre-Filter)
		12	<b>Air Inlet</b>
		13	<b>Power Cord / Plug</b>

## OPERATION PANEL

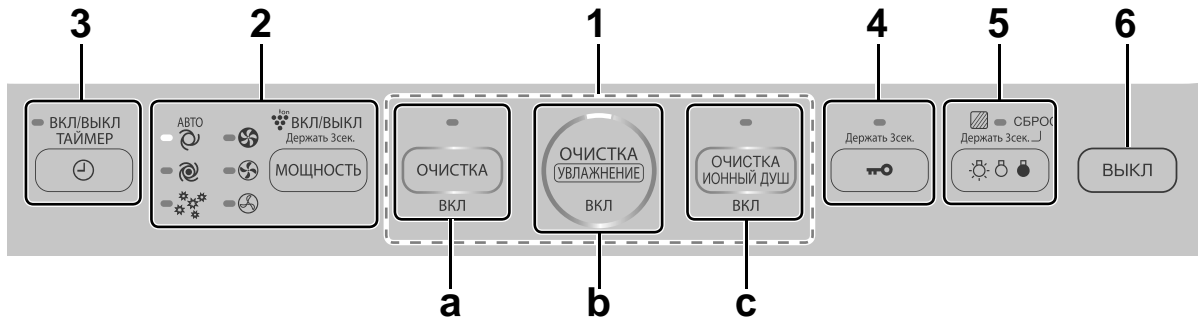

ENGLISH

1	<b>POWER ON Button</b>	
a	<b>CLEAN AIR MODE Button / INDICATOR LIGHT</b> (green)	
b	<b>CLEAN AIR HUMIDIFY MODE Button / INDICATOR LIGHT</b> (green)	
c	<b>CLEAN ION SHOWER MODE Button / INDICATOR LIGHT</b> (green)	
2	<ul style="list-style-type: none"> <li>• <b>FAN SPEED Button / INDICATOR LIGHT</b> (green)</li> <li>• <b>Plasmacluster Ion ON / OFF Button</b> (Press 3 sec.) /</li> </ul>	<ul style="list-style-type: none"> <li>5</li> <li>• <b>LIGHT CONTROL Button</b></li> <li>• <b>FILTER RESET Button</b> (Press 3 sec.) / <b>INDICATOR LIGHT</b> (orange)</li> </ul>
3	<b>ON/OFF TIMER Button / INDICATOR LIGHT</b> (green)	6 <b>POWER OFF Button</b>
4	<b>CHILD-LOCK Button</b> (Press 3 sec.) / <b>INDICATOR LIGHT</b> (green)	

## DISPLAY ILLUSTRATIVE DIAGRAM

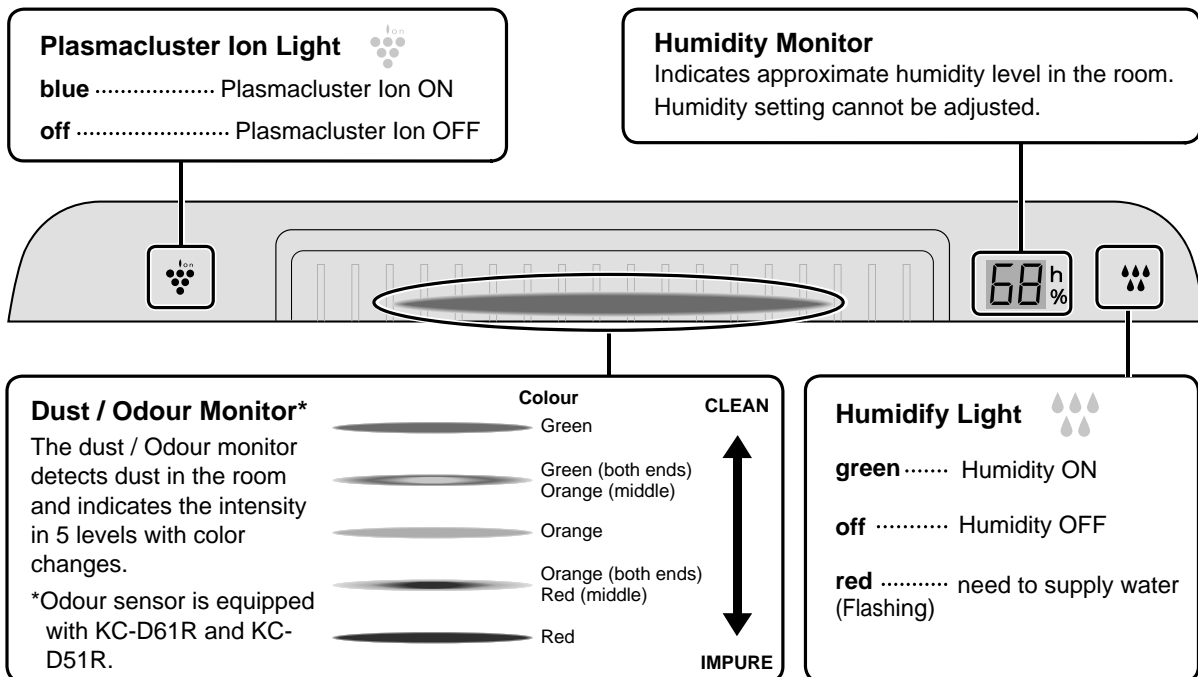

# PREPARATION



Be sure to remove the power plug from the wall outlet.

## FILTER INSTALLATION

1

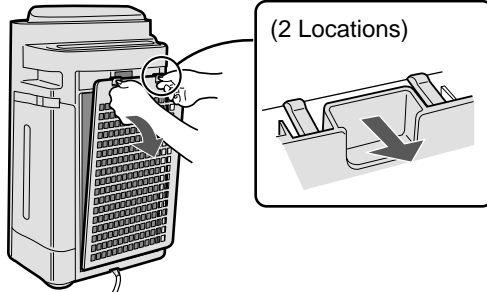

Remove the Back Panel.

2

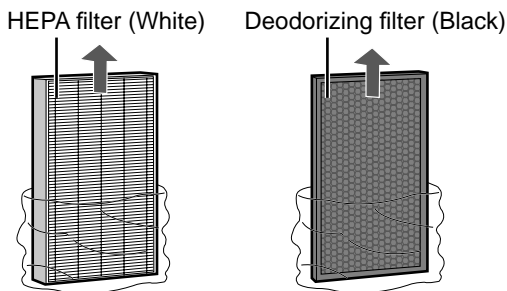

Remove the Filters from the plastic bag.

3

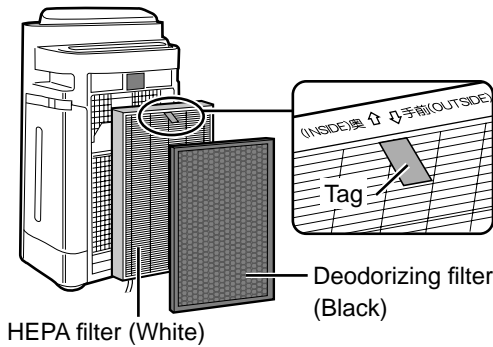

Install the Filters in the correct order as shown.

4

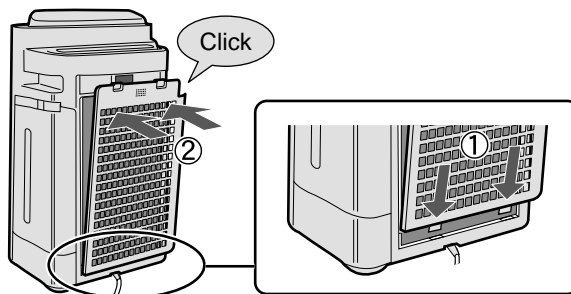

Install the Back Panel.

5

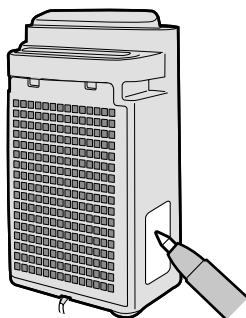

Fill in the usage start date on the Date Label.

## REFILLING THE WATER TANK

When using the Clean Air Humidify Mode, or the Clean Ion Shower Mode.

1

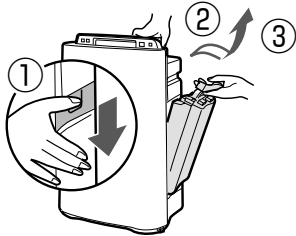

Remove the Water Tank by pushing the handle down and pulling it forward.

ENGLISH

2

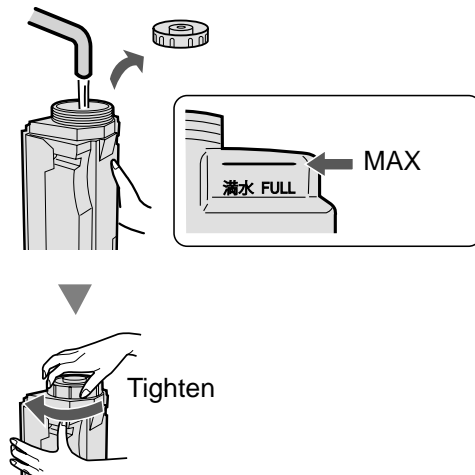

Fill the Water Tank with tap Water.

### CAUTION

- Check to see that there is no water leaking.
- Be sure to wipe off any excess water on the outside of the Water Tank.
- When carrying the Water Tank, hold it with both hands so that the Water Tank opening is facing up.

3

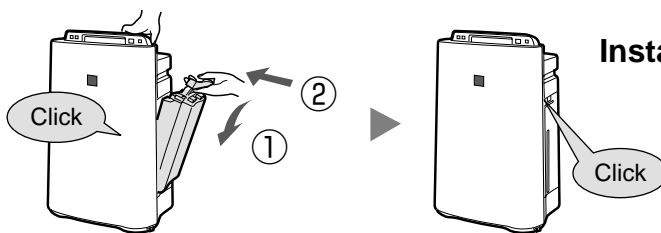

Install the Water Tank.

### CAUTION

- Do not expose the unit to water. Short circuit and/or electrical shock may occur as a result.
- Do not use hot water (40 °C), chemical agents, aromatic substances, dirty water, or other damaging substances, deformation and/or malfunction may occur.
- Use only fresh tap water. Use of other water sources may promote the growth of mold, fungus and/or bacteria.

# OPERATION

## CLEAN AIR HUMIDIFY

Using to quickly clean the air, reduce odours and to humidify.

### START

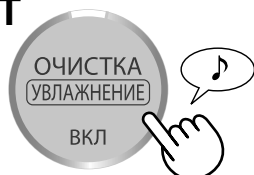

- The louver opens and the unit starts the operation automatically.
- Select the desired fan speed. (Ref. E-9)
- Unless the power cord has been unplugged, the operations starts in the previous mode it was operated in.

### STOP



### NOTE

- Fill the Water Tank. (Ref. E-7)
- When the Water Tank is empty, the unit will operate in "CLEAN AIR MODE" and is flashing (red).  
 lights in (green) during operation of humidification.

### About Automatic Humidify Mode

The Temperature/Humidity sensors automatically detect and adjust humidity according to changes in room temperature. Depending on the size and humidity of the room, humidity may not reach 55~65%. In such cases, it is recommended that CLEAN AIR HUMIDIFY/MAX MODE be used.

Temperature	Humidity
~18 °C	65 %
18 °C~24 °C	60 %
24 °C~	55 %

## CLEAN AIR

Using when additional humidity is not required.

### START



- The louver opens and the unit starts the operation automatically.
- Select the desired fan speed. (Ref. E-9)
- Unless the power cord has been unplugged, the operations starts in the previous mode it was operated in.

### STOP



## CLEAN ION SHOWER

Releases high-density Plasmacluster ions and discharges strong air flow for 60 minutes.

### START



### NOTE

- The louver opens and the unit starts the operation automatically.
- If the "Plasmacluster Ion (МОЩНОСТЬ)" is OFF, the plasmacluster ion will be not released. (Ref. E-9)
- When the operation finishes, the unit will return to the prior operation mode.
- It is possible to switch this mode to another while operating. However, the CLEAN ION SHOWER mode will not function after switching mode.
- The unit releases Plasmacluster ions with the maximum air flow and collects dusts while decreasing static electricity for 10 minutes. After that, the unit operates while humidifying with strong air flow for 50 minutes.
- The unit stops humidifying and the Humidify Light will turn off once humidity reaches a proper level.
- When the Water Tank is empty, the Humidify Light is flashing (red) and the unit will operate without humidifying.



## FAN SPEED

Select the desired fan speed.

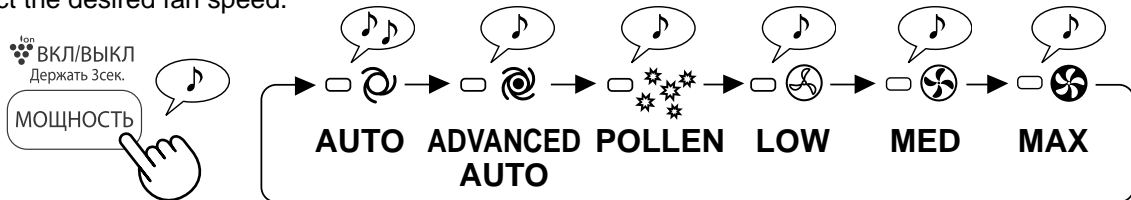

ENGLISH

### NOTE

**AUTO**

The fan speed is automatically switched (between HIGH and LOW) depending on the amount of impurities in the air. The sensors detect impurities for efficient air purification.

**ADVANCED AUTO**

The unit will automatically operate at higher level than the normal with the intensities of releasing high-density Plasmacluster ions and catching dust. When humidity reaches at 70% or more, the unit discharges strong air flow continuously.

**POLLEN**

DUST SENSOR sensitivity is automatically set to "HIGH" and quickly detects impurities such as dust and pollen to clean the air.

## PLASMACLUSTER ION ON/OFF

(In operation)

**ON**



**OFF**



more 3 sec.

more 3 sec.

When Plasmacluster ion is OFF, the Plasmacluster Ion Light (blue) is turned off.

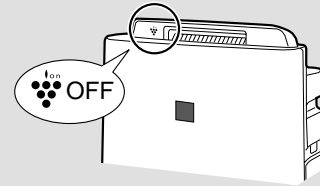

## CHILD LOCK

Operation of the unit display will be locked. It is the same method as starting operation.

**ON**



more 3 sec.

**CANCELLATION**



more 3 sec.

# USEFUL FUNCTIONS

## LIGHT CONTROL

Use this function to select the desired brightness.

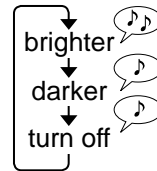

## ON TIMER

Select the length of time you want. The unit automatically starts once the selected time is reached.



(with the unit OFF)

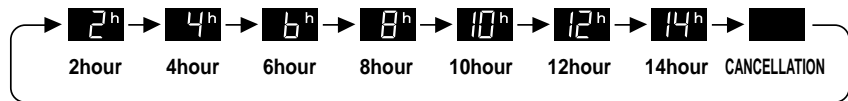

## OFF TIMER

Select the length of time you want, with the unit on. The unit automatically stops once the selected time is reached.

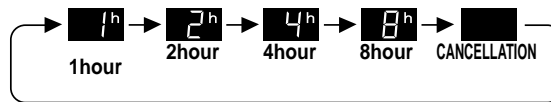

## ADJUSTMENT OF SENSOR DETECTION SENSITIVITY

DUST/ODOUR MONITOR is constantly red to reduce sensitivity, and set to "high" if the DUST/ODOUR MONITOR is constantly green to increase sensitivity.

\*Odour sensor is only equipped with KC-D61R and KC-D51R.



RED.....SET to "LOW"

GREEN...SET to "HIGH"

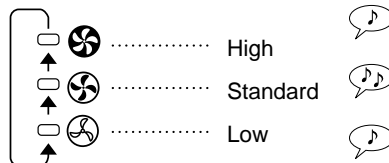

## CAUTION

- If the power OFF Button is not pushed within 8 seconds of adjusting sensor sensitivity, the setting will be saved automatically.
- The sensor sensitivity setting will be saved even if the unit is unplugged.

# CARE AND MAINTENANCE



Be sure to remove the power plug from the wall outlet.

## FILTER INDICATOR

In case operating at the "MEDIUM" wind volume, the Indicator Light will turn on after approximately 720 hours. (30days×24hours=720)  
(The lighting time will vary between approximately 360-1080 hours depending on the wind volume.)

СБРО  
Держать 3сек.

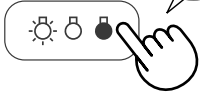

more 3 sec.

Reminder to perform maintenance of parts below.  
After performing maintenance, reset the Filter Indicator. (Ref. E-12)

ENGLISH

## CARE INDEX

- Filter Indicator Light turn on.

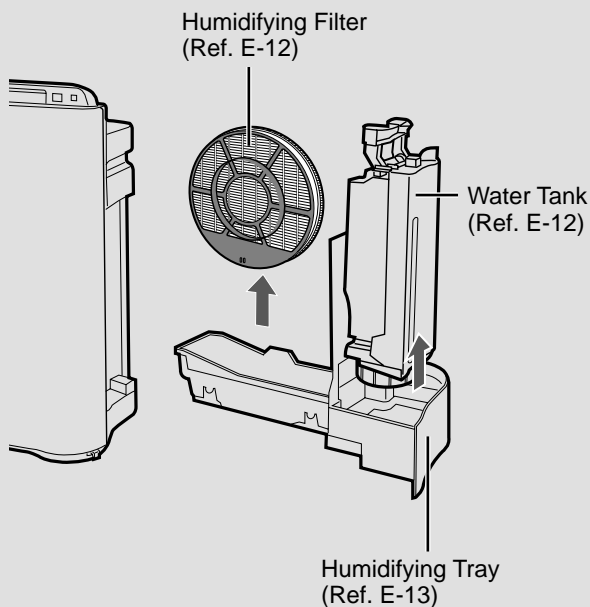

- Notice an unpleasant odour from the air outlet.
- Filter performance appears fall and / or odour persist.

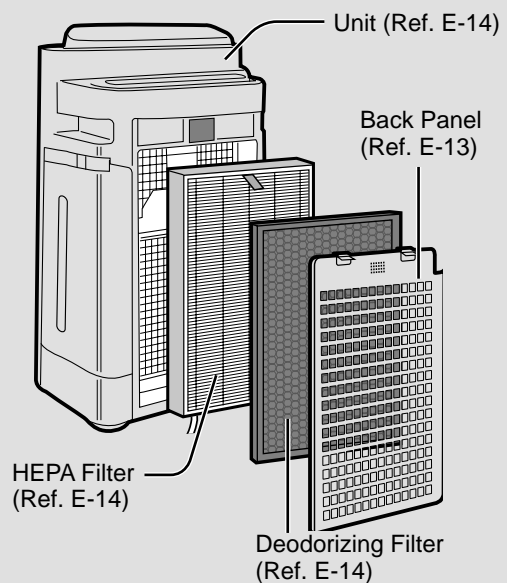

## HUMIDIFYING DISINSTALLATION

After maintenance, replace the parts accurately.

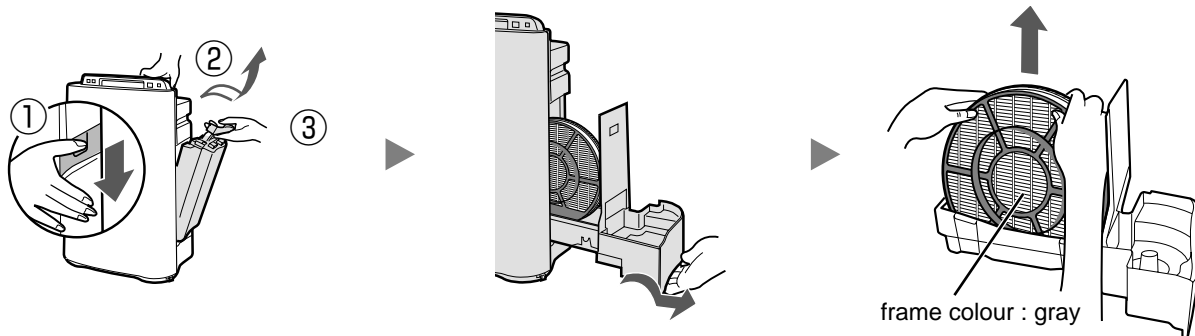

# CARE AND MAINTENANCE



## WATER TANK

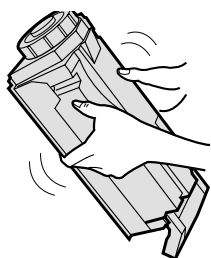

Rinse the inside with a small amount of water.

### CAUTION

- Do not shake the Water Tank with holding the carrying handle.
- Do not put down the Water Tank with the Tank Cap on the bottom side. (The water may leak.)

### NOTE for stubborn dirt...

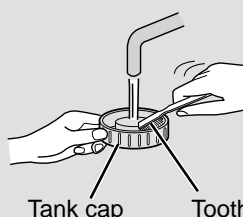
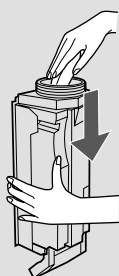

Clean inside of the water tank with a soft sponge and the tank cap with a cotton swab or a toothbrush.

Tank cap Toothbrush

## HUMIDIFYING FILTER

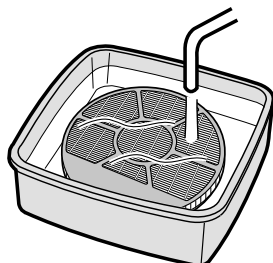

Rinse with plenty of water.

### CAUTION

- Do not remove the Humidifying Filter from a filter frame.
- Avoid spilling water from the Humidifying Tray.

### NOTE for stubborn dirt...

1. Soak in water with the descaling solution about 30 minutes.

**CAUTION** When using lemon juice, soak time more longer.

2. Remove the descaling solution with plenty of water.

#### Descaling solution

- Citric acid (available at some drugstores or baking shops)
- 100% bottled lemon juice with no pulp.

#### <For using citric acid>

2 ½ cups of water



#### <For using lemon juice>

3 cups of water

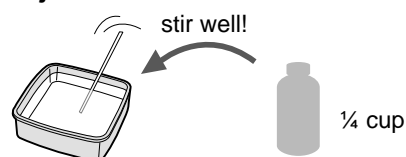

Be sure to remove the power plug from the wall outlet.

## HUMIDIFYING TRAY AND COVER

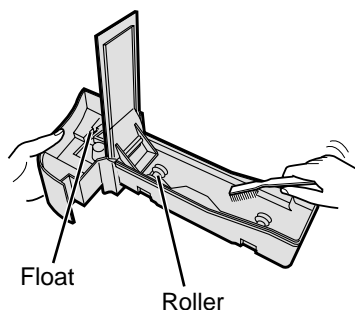

Rinse the inside of the Humidifying Tray with a toothbrush.

### CAUTION

- Do not remove the Float and the Roller.
- If the Float and / or the Roller comes off. (Ref. E-17)

### NOTE for stubborn dirt...

#### TRAY

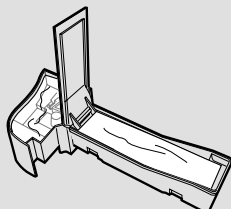

1. Fill the tray half way with water.
2. Add a small amount of kitchen detergent.
3. Soak for 30 minutes.
4. Remove the kitchen detergent with clean water.

## BACK PANEL

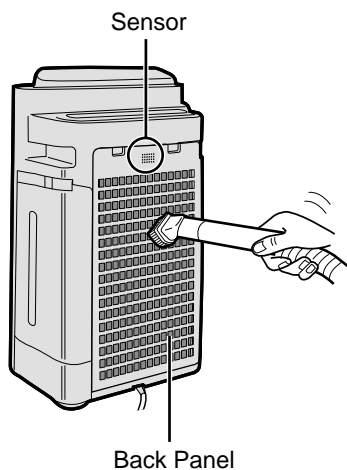

Gently remove dust with a vacuum cleaner attachment or similar tool.

### NOTE for stubborn dirt...

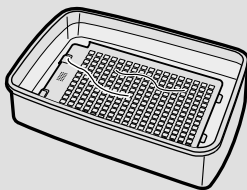

1. Soak in water with kitchen detergent about 10 minutes.

### CAUTION

- DO NOT scrub the back panel hard.
2. Remove the kitchen detergent with clean water.
  3. Dry filter completely in a well ventilated area.

# CARE AND MAINTENANCE

## HEPA FILTER / DEODORIZING FILTER

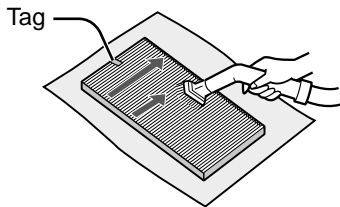

HEPA filter (White)

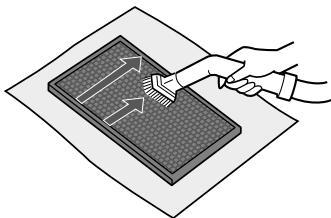

Deodorizing filter (Black)

**Remove the dust on the HEPA FILTER and DEODORIZING FILTER.**

### CAUTION

Do not WASH in water and DRY in the sun.

#### • HEPA FILTER

Apply the maintenance only the side with the tag on. Do not clean the opposite side.

The filter is fragile, so be careful not to apply too much pressure.

#### • DEODORIZING FILTER

The maintenance can be applied to the both sides.

The filter may be broken if being too much power is applied on it, so please handle it with care.

## UNIT

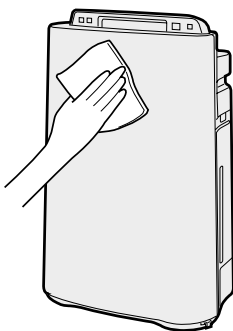

**Wipe with a dry, soft cloth.**

### CAUTION

#### • Do not use volatile fluids

Benzine paint thinner, polish powder, may damage the surface.

#### • Do not use detergents

Detergent ingredients may damage the unit.

## FILTER REPLACEMENT

### Replacement timing

Filter life will vary depending on the room environment, usage, and location of the unit. If dust or odour persists, replace the filter.

(Refer to "Please read before operating your new Air Purifier")

The following filter life and replacement period is based on the condition of smoking 5 cigarettes per day and the dust collection/deodorization power is reduced by half compared with that of new filter.

We recommend to replace the filter more frequently if the product is used in a condition significantly severer than normal household use.

•HEPA filter	About 10 years after opening
•Deodorizing filter	About 10 years after opening
•Humidifying filter	About 10 years after opening

ENGLISH

### Replacement Filter Model

Please consult your dealer for purchase of replacement filter.

AIR PURIFIER MODEL	REPLACEMENT FILTER MODEL		
	HEPA Filter : 1 unit	Deodorizing Filter : 1 unit	Humidifying Filter : 1 unit
KC-D41R	FZ-D40HFE	FZ-D40DFE	FZ-A61MFR
KC-D51R	FZ-D40HFE	FZ-D40DFE	
KC-D61R	FZ-D60HFE	FZ-D60DFE	

**NOTE** Use the date label as a reminder for next replacement.

#### Humidifying Filter

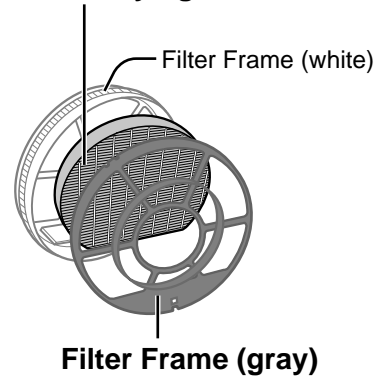

### Disposal of Filters

Please dispose of used filters according to any local laws and regulations.

HEPA Filter material :

- Filter : Polypropylene
- Frame : Polyester

Deodorizing Filter material :

- Deodorizer : Activated charcoal
- Filter : Polyester, Rayon

Humidifying Filter material :

- Filter : Rayon, Polyester

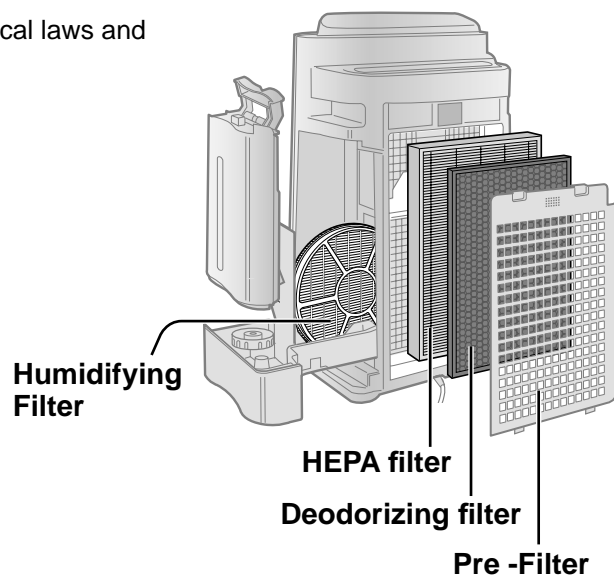

# TROUBLESHOOTING

Before calling for service, please review the Troubleshooting chart below, since the problem may not be a unit malfunction.

SYMPTOM	REMEDY (not a malfunction)
<b>Odours and smoke are not removed.</b>	<ul style="list-style-type: none"> <li>• Clean or replace the filters if they appear to be heavily soiled. (Ref. E-11,E-12,E-14)</li> </ul>
<b>The Dust/Odour Monitor illuminates green even when the air is impure.</b>	<ul style="list-style-type: none"> <li>• The air could be impure at the time the unit was plugged in. Unplug the unit, wait one minute, and plug the unit in again.</li> </ul>
<b>The Dust/Odour Monitor illuminates orange or red even when the air is clean.</b>	<ul style="list-style-type: none"> <li>• Sensor operation is affected if the dust sensor openings are dirty or clogged. Gently clean the dust sensors. (Ref. E-4).</li> </ul>
<b>A clicking or ticking sound is heard from the unit.</b>	<ul style="list-style-type: none"> <li>• Clicking or ticking sounds may be audible when the unit is generating ions.</li> </ul>
<b>The discharged air has an odour.</b>	<ul style="list-style-type: none"> <li>• Check to see if the filters are heavily soiled.</li> <li>• Clean or replace the filters.</li> <li>• Plasmacluster Air Purifiers emit small traces of ozone which may produce an odour.</li> </ul>
<b>The unit does not operate when cigarette smoke is in the air.</b>	<ul style="list-style-type: none"> <li>• Is the unit installed in a location that is difficult for the sensor to detect cigarette smoke?</li> <li>• Are the dust sensor openings blocked or clogged? (In this case, clean the openings.) (Ref. E-4)</li> </ul>
<b>Filter Indicator Light is illuminated.</b>	<ul style="list-style-type: none"> <li>• After replacing filters, connect the power cord to an outlet and press the Filter Reset Button. (Ref. E-11)</li> </ul>
<b>The Dust/Odour Monitor are turned off.</b>	<ul style="list-style-type: none"> <li>• Check to see if the Lights OFF Mode selected. If so, then press the Lights Control Button to activate the indicator lights. (Ref. E-10)</li> </ul>
<b>The Water Supply Indicator Light does not illuminate when the tank is empty.</b>	<ul style="list-style-type: none"> <li>• Check Styrofoam float for impurities. Clean the HumidifyingTray. Ensure unit is located on a level surface.</li> </ul>
<b>Water lever in the tank does not decrease or decreases slowly.</b>	<ul style="list-style-type: none"> <li>• Check to see if the Humidifying Tray and Water Tank are correctly installed. Check the Humidifying Filter.</li> <li>• Clean or replace the filter when it is heavily soiled. (Ref. E-14 and E-15).</li> </ul>
<b>The Dust/Odour Monitor lights change colour frequently.</b>	<ul style="list-style-type: none"> <li>• The Dust/Odour Monitor lights automatically change colours as impurities are detected by the dust sensor and odour sensor.</li> </ul>

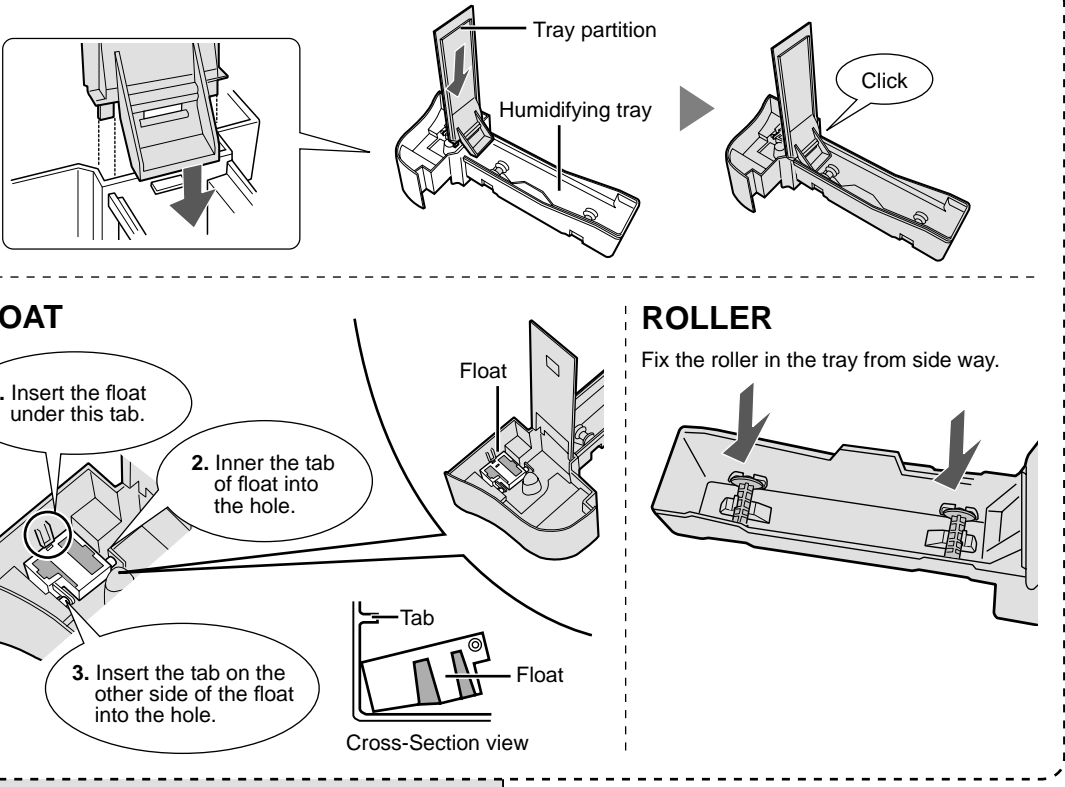

SYMPTOM	REMEDY (not a malfunction)
<p><b>When the Roller / Float / Tray partition was removed.</b></p>  <p><b>FLOAT</b></p> <ol style="list-style-type: none"> <li>1. Insert the float under this tab.</li> <li>2. Inner the tab of float into the hole.</li> <li>3. Insert the tab on the other side of the float into the hole.</li> </ol> <p><b>ROLLER</b></p> <p>Fix the roller in the tray from side way.</p> <p>Cross-Section view</p>	<ul style="list-style-type: none"> <li>• Install the Roller / Float / Tray partition in order below.</li> </ul>
<p><b>AUTO RESTART</b></p> <p><b>After a power failure, automatically resume the operation when the power recovers.</b></p>	<p>Auto Restart can be set.</p> <ul style="list-style-type: none"> <li>• Even when the plug is unplugged or the breaker is thrown during the operation, the operation resumes at the previous operation mode and settings if the power recovers.</li> </ul> <p><b>ON</b> (with the unit OFF)</p> <p>ВЫКЛ (simultaneously for more 3 sec.)</p> <p><b>CANCELLATION</b> (with the unit OFF)</p> <p>ВЫКЛ (simultaneously for more 3 sec.)</p> <p>If the  ,  ,  lamp lights up for 10 seconds, the setting is complete.</p>

# TROUBLESHOOTING

## ERROR DISPLAY

If error occurs again, contact the Sharp Service Centre.

DIGITAL INDICATION	ERROR DETAILS	REMEDY
E2	Abnormal humidity filter.	Verify if the Humidifying Filter, Humidifying Tray and Roller are properly installed and then turn power ON again.
E1	Abnormal fan motor.	Unplug the unit, wait one minute, and plug the unit in again.
E4	Abnormal temperature-humidity sensor.	

# SPECIFICATIONS

Model	KC-D61R			KC-D51R			KC-D41R			
	MAX	MED	LOW	MAX	MED	LOW	MAX	MED	LOW	
Power supply	220~240 V 50/60 Hz									
Fan Speed Adjustment										
CLEAN AIR	Fan Speed (m <sup>3</sup> /hour)	396	240	90	306	186	60	216	144	60
	Rated Power (W)	80	24	5.5	54	17	5	25	12	5
	Noise Level (dBA)	55	45	25	55	43	23	47	37	23
	Fan Speed (m <sup>3</sup> /hour)	366	240	90	288	186	60	180	144	60
CLEAN AIR & HUMIDIFY	Rated Power (W)	70	26	7	49	20	7	19	14	7
	Noise Level (dBA)	54	45	25	54	43	23	43	37	23
	Humidification (mL/hour)*1	660	480	230	600	460	190	440	370	190
Recommended Room Size (m <sup>2</sup> )*2		~48			~38			~26		
High density Plasmacluster ion recommended room size (m <sup>2</sup> )*3		~35			~28			~21		
Water Tank Capacity (L)		3.0			2.5			2.5		
Sensors		Dust/Odour/Temperature & Humidity			Dust/Odour/Temperature & Humidity			Dust/Temperature & Humidity		
Filter type		Dust collection			HEPA with Microbial control *4					
		Deodorization			Deodorizing					
Cord Length (m)		2.0			2.0					
Dimensions (mm)		420 (W) x 242 (D) x 637 (H)			399 (W) x 230 (D) x 615 (H)			399 (W) x 230 (D) x 615 (H)		
Weight (kg)		8.6			7.9			7.9		

\*1 •Humidification Amount changes in accordance with indoor and outdoor temperature and humidity.  
 Humidification Amount increases as temperatures rise or humidity decreases.  
 Humidification Amount decreases as temperatures decrease or humidity rises.

\*2 •Measurement Condition: 20 °C, 30 % humidity (JEM1426)

\*3 •The Recommended Room Size is appropriate for operating the unit of maximum fan speed.  
 •The Recommended Room Size area indicates the space where a certain amount of dust particles can be removed in 30 minutes.  
 •Size of a room in which approximately 7000 ions can be measured per cubic centimeter in the center of the room (at a height of approximately 1.2 meters from the floor) when the product is placed next to a wall and run at the MED operation position.

\*4 •The filter removes more than 99.97% of particles of 0.3-micron dust. (JEM1467)

**Standby Power**  
 In order to operate the electrical circuits while the power plug is inserted in the wall outlet, this product consumes about 0.9 W of standby power.  
 For energy conservation, unplug the power cord when the unit is not in use.

**SHARP**

**SHARP CORPORATION  
OSAKA, JAPAN**

Printed in China  
TINS-A790KKRZ 14H (CN) ①