

# PROFI COOK®

## Bedienungsanleitung / Garantie

Gebbruksaanwyzing • Mode d'emploi • Manual de instrucciones • Istruzioni per l'uso  
Instruction Manual • Instrukcja obsługi / Gwarancja • Használati utasítás  
Руководство по эксплуатации • دليل التعليمات



## Automatik-Entsafter PC-AE 1156

Automatische sappers • Presse-fruits automatique • Exprimidor automático  
Centrifuga automatica • Automatic juicer • Sokowirówka  
Automatikus facsaró • Автоматическая соко-выжималка • العصارة الأوتوماتيكية

CE

Bedienungsanleitung .....	Seite	4	DEUTSCH
Gebruiksaanwijzing .....	Pagina	11	NEDERLANDS
Mode d'emploi.....	Page	17	FRANÇAIS
Manual de instrucciones.....	Página	23	ESPAÑOL
Istruzioni per l'uso .....	Pagina	29	ITALIANO
Instruction Manual .....	Page	35	ENGLISH
Instrukcja obsługi .....	Strona	40	JEZYK POLSKI
Használati utasítás.....	Oldal	46	MAGYARUL
Руководство по эксплуатации .....	стр.	51	РУССКИЙ
61	صفحة	دليل التعليمات	العربية

## Übersicht der Bedienelemente

Overzicht van de bedieningselementen • Liste des différents éléments de commande  
Indicación de los elementos de manejo • Elementi di comando • Overview of the Components  
Przegląd elementów obsługi • A kezelőelemek áttekintése  
Обзор деталей прибора • نظرة عامة على المكونات

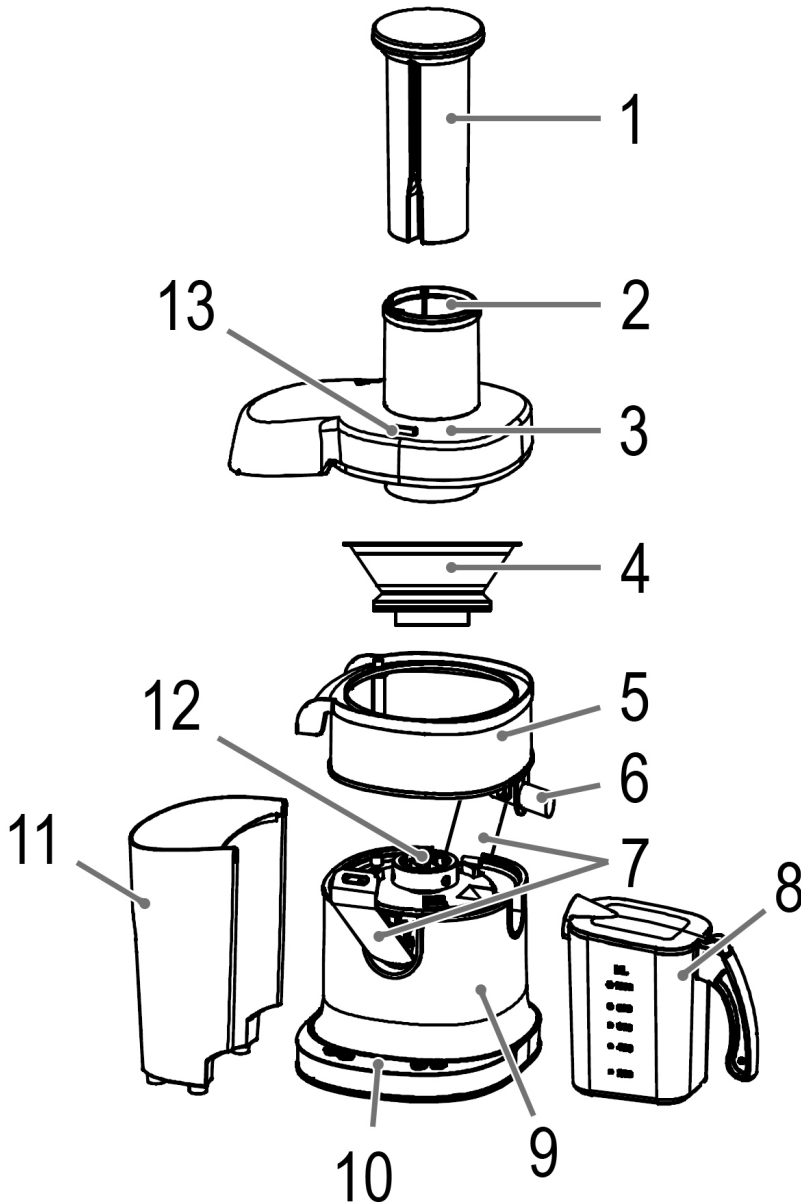

## Bedienungsanleitung

Vielen Dank, dass Sie sich für unser Produkt entschieden haben. Wir wünschen Ihnen viel Freude mit dem Gerät.

### Symbole in dieser Bedienungsanleitung

Wichtige Hinweise für Ihre Sicherheit sind besonders gekennzeichnet. Beachten Sie diese Hinweise unbedingt, um Unfälle und Schäden am Gerät zu vermeiden:



#### WARNUNG:

Warnt vor Gefahren für Ihre Gesundheit und zeigt mögliche Verletzungsrisiken auf.



#### ACHTUNG:

Weist auf mögliche Gefährdungen für das Gerät oder andere Gegenstände hin.



#### HINWEIS:

Hebt Tipps und Informationen für Sie hervor.

## Inhalt

Übersicht der Bedienelemente .....	3
Allgemeine Hinweise .....	4
Spezielle Sicherheitshinweise für dieses Gerät .....	4
Bestimmungsgemäßer Gebrauch .....	6
Auspacken des Gerätes .....	6
Lieferumfang .....	6
Übersicht der Bedienelemente .....	6
Aufbau des Gerätes .....	6
Elektrischer Anschluss .....	7
Bedienung .....	7
Reinigung .....	8
Aufbewahrung .....	8
Störungsbehebung .....	8
Technische Daten .....	9
Hinweis zur Richtlinienkonformität .....	9

Garantie .....	9
Entsorgung .....	10

## Allgemeine Hinweise

Lesen Sie vor Inbetriebnahme dieses Gerätes die Bedienungsanleitung sehr sorgfältig durch und bewahren Sie diese inkl. Garantieschein, Kassenbono und nach Möglichkeit den Karton mit Innenverpackung gut auf. Falls Sie das Gerät an Dritte weitergeben, geben Sie auch die Bedienungsanleitung mit.

- Benutzen Sie das Gerät ausschließlich für den privaten und den dafür vorgesehenen Zweck. Dieses Gerät ist nicht für den gewerblichen Gebrauch bestimmt.
- Benutzen Sie das Gerät nicht im Freien. Halten Sie es vor Hitze, direkter Sonneneinstrahlung, Feuchtigkeit (auf keinen Fall in Flüssigkeiten tauchen) und scharfen Kanten fern. Benutzen Sie das Gerät nicht mit feuchten Händen. Bei feucht oder nass gewordenem Gerät sofort den Netzstecker ziehen.
- Schalten Sie das Gerät aus und ziehen Sie immer den Stecker aus der Steckdose (ziehen Sie am Stecker, nicht am Kabel), wenn Sie das Gerät nicht benutzen, Zubehörteile anbringen, zur Reinigung oder bei Störung.
- Das Gerät und das Netzkabel müssen regelmäßig auf Zeichen von Beschädigungen untersucht werden. Wird eine Beschädigung festgestellt, darf das Gerät nicht mehr benutzt werden.
- Verwenden Sie nur Original-Zubehör.
- Zur Sicherheit Ihrer Kinder lassen Sie keine Verpackungsteile (Plastikbeutel, Karton, Styropor, etc.) erreichbar liegen.



#### WARNUNG:

Lassen Sie kleine Kinder nicht mit Folie spielen.  
**Es besteht Erststickungsgefahr!**

## Spezielle Sicherheitshinweise für dieses Gerät



### WARNUNG: Verletzungsgefahr!

- Schnittverletzungen! Das Zentrifugensieb ist scharf!
- Falls das drehende Sieb beschädigt ist, darf das Gerät nicht betrieben werden.
- Verwenden Sie immer den beiliegenden Stopfer. Halten Sie niemals die Finger oder Werkzeuge in die Einfüllöffnung.

**⚠️ WARNUNG: Verletzungsgefahr!**

- Das Gerät ist bei nicht vorhandener Aufsicht und vor dem Zusammenbau, dem Auseinandernehmen oder Reinigen stets vom Netz zu trennen.
- Vor dem Auswechseln von Zubehör oder Zusatzteilen, die im Betrieb bewegt werden, muss das Gerät ausgeschaltet und vom Netz getrennt werden.
- Berühren Sie keine sich bewegenden Teile des Gerätes und warten Sie immer den Stillstand ab.
- Reparieren Sie das Gerät nicht selbst, sondern suchen Sie einen autorisierten Fachmann auf. Wenn die Netzanschlussleitung dieses Gerätes beschädigt wird, muss sie durch den Hersteller oder seinen Kundendienst oder eine ähnlich qualifizierte Person ersetzt werden, um Gefährdungen zu vermeiden.
- Dieses Gerät darf nicht von Kindern benutzt werden.
- Das Gerät und seine Anschlussleitung sind von Kindern fernzuhalten.
- Kinder dürfen nicht mit dem Gerät spielen.
- Geräte können von Personen mit reduzierten physischen, sensorischen oder mentalen Fähigkeiten oder Mangel an Erfahrung und/oder Wissen benutzt werden, wenn sie beaufsichtigt oder bezüglich des sicheren Gebrauchs des Gerätes unterwiesen wurden und die daraus resultierenden Gefahren verstanden haben.

**⚠️ ACHTUNG:**

Dieses Gerät ist nicht dazu bestimmt, bei der Reinigung in Wasser eingetaucht zu werden. Beachten Sie die Anweisungen, die wir Ihnen im Kapitel „Reinigung“ dazu geben.

- Manipulieren Sie keine Sicherheitsschalter.
- Entfernen Sie nicht den Deckel während des Betriebes.

## Bestimmungsgemäßer Gebrauch

Dieses Gerät dient zum Entsaften von frischem Obst und Gemüse wie z. B. Ananas, Äpfel, rote Bete, Stangensellerie, Gurken, Möhren und Tomaten.

Schalen können, sofern Sie mitgegessen werden, mitverarbeitet werden.

Stärkehaltige Lebensmittel wie z. B. Bananen, Papayas, Avocados, Feigen und Mangos sowie besonders hartes und faseriges Obst und Gemüse sollten mit dem Gerät nicht verarbeitet werden.

### **i HINWEIS:**

Kleine Früchte, wie z. B. Beeren, lassen sich mit dem Zentrifugenprinzip nur schwer entsaften. Nutzen Sie hierfür gegebenenfalls eine geeignete Beerenpresse.

Das Gerät darf nur in der Art und Weise benutzt werden, wie es in dieser Bedienungsanleitung beschrieben ist. Sie dürfen es nicht für gewerbliche Zwecke einsetzen.

Jede andere Verwendung gilt als nicht bestimmungsgemäß und kann zu Sachschäden oder sogar zu Personenschäden führen.

Der Hersteller übernimmt keine Haftung für Schäden, die durch nicht bestimmungsgemäßen Gebrauch entstehen.

## Auspacken des Gerätes

1. Nehmen Sie das Gerät aus seiner Verpackung.
2. Entfernen Sie sämtliches Verpackungsmaterial, wie Folien, Füllmaterial, Kabelhalter und Kartonverpackung.
3. Prüfen Sie den Lieferumfang auf Vollständigkeit.
4. Sollte der Verpackungsinhalt unvollständig oder Beschädigungen feststellbar sein, nehmen Sie das Gerät nicht in Betrieb. Bringen Sie es umgehend zum Händler zurück.

### **i HINWEIS:**

Am Gerät können sich noch Staub oder Produktionsreste befinden. Wir empfehlen Ihnen, das Gerät wie unter „Reinigung“ beschrieben zu säubern.

## Lieferumfang

- 1 Basisgerät mit Motor
- 1 Transparente Abdeckung
- 1 Stopfer
- 1 Zentrifugensieb
- 1 Zentrifugengehäuse
- 1 Tresterbehälter
- 1 Saftbehälter mit Schaumabstreifer und Deckel

## Übersicht der Bedienelemente

- 1 Stopfer
- 2 Einfüllöffnung
- 3 Transparente Abdeckung
- 4 Zentrifugensieb
- 5 Zentrifugengehäuse
- 6 Höhenverstellbarer Ausguss
- 7 Verschlüsse
- 8 Saftbehälter
- 9 Basisgerät mit Motor
- 10 Bedienfeld
- 11 Tresterbehälter
- 12 Antriebsrad (nicht entnehmbar)
- 13 Riegel

## Aufbau des Gerätes

Betrachten Sie für die Montage auch die Abbildungen auf Seite 3.

1. Stellen Sie das Gerät so auf, dass das Bedienfeld zu Ihnen zeigt.
2. Setzen Sie das Zentrifugengehäuse auf das Basisgehäuse auf. Im Basisgehäuse finden Sie eine Aussparung. Dort muss sich der Ausguss des Zentrifugengehäuses befinden.

3. **⚠️ WARNUNG: vor Schnittverletzungen!**  
**Das Zentrifugensieb ist scharf!**

Setzen Sie das Zentrifugensieb auf das Antriebsrad. Drücken Sie es nach unten. Es rastet am Antriebsrad ein.

4. **Kontrolle des Zentrifugensiebes!**  
Greifen Sie unter den Rand des Siebs. Es darf sich auf leichten Zug nicht lösen.
5. Setzen Sie den Tresterbehälter an der linken Seite an. Halten Sie ihn dazu leicht schräg, um die obere Kante in den Kragen des Zentrifugengehäuses zu schieben.
6. Setzen Sie die transparente Abdeckung auf. Sie überragt auch den Tresterbehälter.
7. **i HINWEIS:**

Der vordere Verschluss und die transparente Abdeckung sind jeweils mit einem Sicherheitsschalter versehen. Diese verhindern das unbeabsichtigte Anlaufen des Motors. Kontrollieren Sie den richtigen Sitz der Bauteile, Zentrifugensieb, transparente Abdeckung und Verschlüsse.

Befestigen Sie die transparente Abdeckung mit den beiden Verschlüssen. Führen Sie dafür die Aussparungen der Verschlüsse in die Riegel auf dem Zentrifugengehäuse. Drücken Sie die Verschlüsse nach unten. Diese müssen hörbar einrasten.

8. Stellen Sie den Saftbehälter (ohne Schaumabstreifer) an den Ausguss.

## Elektrischer Anschluss

- Bevor Sie den Netzstecker in die Steckdose stecken, prüfen Sie, ob die Netzspannung, die Sie benutzen wollen, mit der des Gerätes übereinstimmt. Die Angaben dazu finden Sie auf dem Typenschild.
- Schließen Sie das Gerät nur an eine vorschriftsmäßig installierte Schutzkontakt-Steckdose an. Die Taste  leuchtet. Das Gerät ist betriebsbereit.

## Bedienung

### Vorbereitungen

- Waschen Sie die Früchte, die Sie entsaften möchten.
- Schneiden Sie große Früchte so zu, dass sie in die Einfüllöffnung passen.
- Entfernen Sie große Kerne und die Stiele.

### Funktionstasten

Bei den Tasten am Gerät handelt es sich um Touch-Tasten. Berühren Sie die Tasten leicht mit einem Finger, um die Funktion auszuführen. Jeder Tastendruck wird mit einem Signalton bestätigt.

### Geschwindigkeitsstufen

Drücken Sie wiederholt die Taste  $\pm$ , um die gewünschte Geschwindigkeitsstufe auszuwählen:

 ●Soft fruit	Tomate, Melone
 ●Soft veg	Sellerie, Zitrusfrüchte, Gurke
 ●Medium fruit	Apfel, Birne, Pfirsich
 ●Hard fruit	Karotte, Knoblauch, Rüben
 ●Hard veg	Granatapfel, Kartoffel

### HINWEIS:

Während des Betriebes kann die Geschwindigkeitsstufe nicht verändert werden. Wenn Sie die Taste  $\pm$  drücken, schaltet sich der Motor automatisch aus.

### Entsaften

### HINWEIS:

- Das Gerät hat einen Kurzzeitbetrieb. Machen Sie nach 3 Minuten Betrieb eine Pause von 1 Minute.
- Mit der Taste **Pulse** erreichen Sie einen Pulsbetrieb. Drücken Sie die Taste kurz und lassen Sie sie wieder los.

### WARNUNG:

Bevor Sie einschalten: Kontrollieren Sie nochmals, ob das Zubehör fest sitzt.



1. Schalten Sie das Gerät mit der Taste  ein. Das Display und die Tasten leuchten auf. Die mittlere Geschwindigkeitsstufe (}) wird im Display angezeigt.

2. Wählen Sie mit der Taste  $\pm$  die gewünschte Geschwindigkeitsstufe aus.
3. Starten Sie den Motor mit der Taste **Start**.
4. Stecken Sie die Früchte in die Einfüllöffnung und schieben Sie mit dem Stopfer nach. Bitte beachten Sie! Der Stopfer hat in der Einfüllöffnung eine Führung.
5. Der Saft fließt an der rechten Seite des Gehäuses aus. Das Fruchtfleisch wird im Tresterbehälter gesammelt. Kommt es zu stark erhöhtem Saftaustritt, wählen Sie eine niedrigere Geschwindigkeitsstufe aus. Starten Sie den Motor erneut mit der Taste **Start**. Üben Sie weniger Druck mit dem Stopfer aus.

### HINWEIS:

- Achten Sie auf Ihren Saftbehälter. Stoppen Sie den Betrieb rechtzeitig, damit der Behälter nicht überläuft.
- Beeren- und Zitrusfrüchte (z. B. Stachelbeeren, Trauben, Orangen) werden üblicherweise nicht entsaftet sondern gepresst.
- Beim Entsaften von diesen besonders safthaltigen Früchten kann es im Bereich des Tresterbehälters zum Austreten von Saftspritzern kommen. In diesem Fall empfehlen wir, den Tresterbehälter öfters zu leeren.

### Betrieb beenden und Demontage

1. Drücken Sie die Taste **Start**, um den Motor auszuschalten.
2. Schalten Sie das Gerät anschließend mit der Taste  in den Standby-Betrieb.
3. Ziehen Sie den Netzstecker aus der Steckdose.
4. Stellen Sie den Saftbehälter zur Seite und öffnen Sie die beiden Verschlüsse.
5. Nehmen Sie die transparente Abdeckung ab.
6. Entnehmen Sie den Tresterbehälter.
7. Entfernen Sie das Zentrifugensieb zusammen mit dem Zentrifugengehäuse. Greifen Sie dafür unter den Kragen des Zentrifugengehäuses und unter den Ausguss. Bewegen Sie das Zentrifugengehäuse abwechselnd an jeder Seite nach oben. Ziehen Sie es so stückweise nach oben ab. Drücken Sie gegebenenfalls dabei das Basisgerät mit den Ringfingern und den kleinen Fingern nach unten.
8.  **WARNUNG: vor Schnittverletzungen!**  
**Das Zentrifugensieb besitzt scharfe Messer!**  
**Heben Sie es nur am äußeren Rand an.**  
Heben Sie das Zentrifugensieb aus dem Zentrifugengehäuse.
9. Setzen Sie den Schaumabstreifer in den Saftbehälter. Achten Sie dabei auf die Führungen im Saftbehälter. Während Sie den Saft ausgießen wird so verhindert, dass der Schaum mit ausgeschüttet wird.

# Reinigung

## ⚠️ WARNUNG:

- Ziehen Sie vor der Reinigung immer den Netzstecker.
- Tauchen Sie das Motorgehäuse auf keinen Fall in Wasser. Es könnte zu einem elektrischen Schlag oder Brand führen.
- Das Zentrifugensieb ist scharf! **Verletzungsgefahr!**

## ⚠️ ACHTUNG:

- Benutzen Sie keine Drahtbürste oder andere scheuernde Gegenstände.
- Benutzen Sie keine scharfen oder scheuernden Reinigungsmittel.
- Lassen Sie den Trester nicht auf dem Zentrifugensieb eintrocknen. Die feinen Poren verstopfen und werden dadurch unbrauchbar.

### Zentrifugensieb

#### ⚠️ WARNUNG: vor Schnittverletzungen! Das Zentrifugensieb ist scharf!

Entfernen Sie Rückstände im Zentrifugensieb sofort unter fließendem Wasser. Helfen Sie mit einer Spülbürste nach.

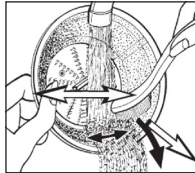

#### Stopfer, transparente Abdeckung, Zentrifugegehäuse, Tresterbehälter, Saftbehälter mit Schaumabstreifer und Deckel

- Reinigen Sie diese Bauteile in einem Spülbad.
- Spülen Sie mit klarem Wasser nach.
- Montieren Sie das Gerät erst, wenn alle Teile getrocknet sind.

#### Basisgerät mit Motor

Wischen Sie das Basisgerät mit einem leicht feuchten Tuch ab.

### Aufbewahrung

- Reinigen Sie das Gerät wie beschrieben. Lassen Sie das Zubehör vollständig trocknen.
- Wir empfehlen, das Gerät in der Original-Verpackung aufzubewahren, wenn Sie es über einen längeren Zeitraum nicht benutzen möchten.
- Lagern Sie das Gerät immer außerhalb der Reichweite von Kindern an einem gut belüfteten und trockenen Ort.

### Störungsbehebung

Störung	Mögliche Ursache	Abhilfe
Das Gerät ist ohne Funktion.	Das Gerät hat keine Stromversorgung.	Überprüfen Sie die Steckdose mit einem anderen Gerät.
		Setzen Sie den Netzstecker richtig ein.
		Kontrollieren Sie die Haussicherung.
	Die Verschlüsse sind nicht richtig geschlossen.	Schließen Sie die Verschlüsse.
	Das Gerät ist defekt.	Wenden Sie sich an unseren Service oder an einen Fachmann.
Die Saftausbeute ist gering.	Falsche Obstsorte.	Wählen Sie eine Obstsorte, die mehr Saft ergibt.
		Kleine Beeren lassen sich in der Zentrifuge nicht entsaften.
	Zu viele Rückstände im Zentrifugensieb.	Reinigen Sie das Zentrifugensieb.
Laute Geräusche oder Unwucht im Betrieb.	Schlechte Montage.	Kontrollieren Sie, ob alle Bauteile richtig montiert wurden.
	Zu viele Rückstände im Zentrifugensieb.	Reinigen Sie bei größeren Mengen zwischendurch das Zentrifugensieb.



## Technische Daten

Modell:.....PC-AE 1156  
 Spannungsversorgung:.....220 -240 V~ 50/60 Hz  
 Leistungsaufnahme:.....800 W  
 Schutzklasse:.....II  
 Nettogewicht: .....ca. 3,86 kg

Technische und gestalterische Änderungen im Zuge stetiger Produktentwicklungen vorbehalten.

## Hinweis zur Richtlinienkonformität

Hiermit erklärt der Hersteller, dass sich das Gerät PC-AE 1156 in Übereinstimmung mit den folgenden Anforderungen befindet:

- Europäische Niederspannungsrichtlinie 2014/35/EU
- EU-Richtlinie für elektromagnetische Verträglichkeit 2014/30/EU
- Ökodesign Richtlinie 2009/125/EG
- RoHS-Richtlinie 2011/65/EU

## Garantie

### Garantiebedingungen

1. Gegenüber Verbrauchern gewähren wir bei privater Nutzung des Geräts eine Garantie von 24 Monaten ab Kaufdatum.  
 Ist das Gerät zur gewerblichen Nutzung geeignet, gewähren wir beim Kauf durch Unternehmer für das Gerät eine Garantie von 12 Monaten.  
 Die Garantiezeit für Verbraucher reduziert sich auf 12 Monate, sofern sie ein zur gewerblichen Nutzung geeignetes Gerät – auch teilweise – gewerblich nutzen.
2. Voraussetzung für unsere Garantieleistungen sind der Kauf des Geräts in Deutschland bei einem unserer Vertragshändler sowie die Übersendung einer Kopie des Kaufbelegs und dieses Garantiescheins an uns.  
 Befindet sich das Gerät zum Zeitpunkt des Garantiefalls im Ausland, muss es auf Kosten des Käufers uns zur Erbringung der Garantieleistungen zur Verfügung gestellt werden.
3. Mängel müssen innerhalb von 14 Tagen nach Erkennbarkeit uns gegenüber schriftlich angezeigt werden. Besteht der Garantieanspruch zu Recht, entscheiden wir, auf welche Art der Schaden/Mangel behoben werden soll, ob durch Reparatur oder durch Austausch eines gleichwertigen Geräts.
4. Garantieleistungen werden nicht für Mängel erbracht, die auf der Nichtbeachtung der Gebrauchsanweisung, unsachgemäßer Behandlung oder normaler Abnutzung des Geräts beruhen. Garantieansprüche sind ferner ausgeschlossen für leicht zerbrechliche Teile, wie zum Beispiel Glas oder Kunststoff. Schließlich sind Garantie-

ansprüche ausgeschlossen, wenn nicht von uns autorisierte Stellen Arbeiten an dem Gerät vornehmen.

5. Durch Garantieleistungen wird die Garantiezeit nicht verlängert. Es besteht auch kein Anspruch auf neue Garantieleistungen. Diese Garantieerklärung ist eine freiwillige Leistung von uns als Hersteller des Geräts. Die gesetzlichen Gewährleistungsrechte (Nacherfüllung, Rücktritt, Schadensersatz und Minderung) werden durch diese Garantie nicht berührt.

Stand 06 2012

### Garantieabwicklung

#### 24 Stunden am Tag, 7 Tage in der Woche

Sollte Ihr Gerät innerhalb der Garantiezeit einen Mangel aufweisen, steht Ihnen die schnellste und komfortabelste Möglichkeit der Reklamationsanmeldung über unser SLI - Internet-Serviceportal zur Verfügung.

[www.sli24.de](http://www.sli24.de)

Bitte melden Sie direkt den Servicevorgang auf unserem Online Serviceportal [www.sli24.de](http://www.sli24.de) an. Sie erhalten wenige Sekunden nach Abschluss der Anmeldung ein kostenloses Versandticket per E-Mail übermittelt. Zusätzlich erhalten Sie weitere Informationen zur Abwicklung Ihrer Reklamation.

Mit Ihren persönlichen Zugangsdaten, die direkt nach Ihrer Anmeldung per E-Mail an Sie übermittelt werden, können Sie den Status Ihres Vorgangs auf unserem Serviceportal [www.sli24.de](http://www.sli24.de) online verfolgen.

Sie brauchen das kostenlose Versandticket nur noch auf die Verpackung Ihres gut verpackten Gerätes zu kleben und das Paket bei der nächsten Annahmestelle der Deutschen Post/DHL abzugeben. Der Versand erfolgt für Sie kostenlos an unser Servicecenter bzw. Servicepartner.

So einfach kann Service sein!

1. Anmelden
2. Einpacken
3. Ab zur Post damit

Fertig, so einfach geht es!

Bitte vergessen Sie nicht, dem Gerät eine Kopie Ihres Kaufbeleges (Kassenbon, Rechnung, Lieferschein) als Garantienachweis beizulegen, da wir sonst keine kostenlosen Garantieleistungen erbringen können.

Unser Serviceportal [www.sli24.de](http://www.sli24.de) bietet Ihnen weitere Leistungen an:

- Downloadbereich für Bedienungsanleitungen
- Downloadbereich für Firmwareupdates
- FAQ's, die Ihnen Problemlösungen anbieten
- Kontaktformular
- Zugang zu unseren Zubehör- und Ersatzteile-Webshops

**Auch nach der Garantie sind wir für Sie da! – Kostengünstige Reparaturen zum Festpreis!**

Bitte nehmen Sie in keinem Fall eine unfreie Einsendung Ihres Gerätes vor. Unfreie Lieferungen werden von uns nicht angenommen. Es entstehen Ihnen damit erhebliche Kosten.

Stand 06 2012

## Entsorgung

### Bedeutung des Symbols „Mülltonne“



Schonen Sie unsere Umwelt, Elektrogeräte gehören nicht in den Hausmüll.

Nutzen Sie die für die Entsorgung von Elektrogeräten vorgesehenen Sammelstellen und geben dort Ihre Elektrogeräte ab die Sie nicht mehr benutzen werden.

Sie helfen damit die potenziellen Auswirkungen, durch falsche Entsorgung, auf die Umwelt und die menschliche Gesundheit zu vermeiden.

Sie leisten damit Ihren Beitrag zur Wiederverwertung, zum Recycling und zu anderen Formen der Verwertung von Elektro- und Elektronik-Altgeräten.

Informationen, wo die Geräte zu entsorgen sind, erhalten Sie über Ihre Kommunen oder die Gemeindeverwaltungen.

## Gebruiksaanwijzing

Bedankt voor het kopen van ons product. Wij wensen u veel plezier met dit apparaat.

### Symbolen in deze gebruiksaanwijzing

Belangrijke veiligheidsinformatie wordt expliciet aangegeven. Volg deze instructies nauwkeurig om letsel en schade aan het apparaat te voorkomen:



#### **WAARSCHUWING:**

Waarschuwt voor gevaren voor de gezondheid en wijst op mogelijke risico's op letsel.



#### **LET OP:**

Wijst op mogelijke schade aan het apparaat of aan andere objecten.



**OPMERKING:** Duidt op tips en informatie voor u.

## Inhoud

Overzicht van de bedieningselementen .....	3
Algemene opmerkingen.....	11
Speciale veiligheidsaanwijzingen voor dit apparaat.....	11
Beoogd gebruik.....	13
Het apparaat uitpakken.....	13
Omvang van de levering.....	13
Overzicht van de bedieningselementen .....	13
Het apparaat monteren.....	13
Elektrische aansluiting .....	13
Bediening .....	14
Reiniging .....	15
Opslaan .....	15
Probleemoplossing .....	15

Technische gegevens .....	16
Verwijdering.....	16

## Algemene opmerkingen

Lees vóór de ingebruikname van dit apparaat de handleiding uiterst zorgvuldig door en bewaar deze goed, samen met het garantiebewijs, de kassabon en zo mogelijk de doos met de binnenvpakking. Geef ook de handleiding mee wanneer u de machine aan derden doorgeeft.

- Gebruik het apparaat uitsluitend privé en uitsluitend voor de voorgeschreven toepassing. Dit apparaat is niet geschikt voor commercieel gebruik.
- Gebruik het apparaat niet buiten. Bescherm het tegen hitte, directe zonnestralen, vocht (in geen geval in vloeistoffen dompelen) en scherpe randen. Gebruik het apparaat niet met vochtige handen. Bij vochtig of nat geworden apparaat onmiddellijk de stroomtoevoer onderbreken.
- Schakel het apparaat uit en onderbreek altijd de stroomtoevoer (trek aan de stekker, niet aan de kabel) wanneer u het apparaat niet gebruikt, hulpstukken aanbrengt, reinigt of wanneer storingen optreden.
- Het apparaat en de netkabel moeten regelmatig op zichtbare schade worden gecontroleerd. Wanneer u schade vaststelt, mag het apparaat niet meer worden gebruikt.
- Gebruik alleen originele reserveonderdelen.
- Laat om veiligheidsredenen geen verpakkingsdelen (plasticzak, doos, piepschuim, enz.) binnen het bereik van uw kinderen liggen.



#### **WAARSCHUWING:**

Laat kleine kinderen niet met de folie spelen. **Er bestaat gevaar voor verstikking!**

## Speciale veiligheidsaanwijzingen voor dit apparaat



### **WAARSCHUWING: Verwondingsgevaar!**

- Risico op snijwonden! De centrifugezeef is scherp!
- Als de roterende zeef beschadigd is, mag het apparaat niet worden bediend.
- Gebruik altijd de meegeleverde stamper. Steek uw vingers of instrumenten niet in de vulopening.
- Altijd de stekker uit het stopcontact verwijderen wanneer het apparaat niet wordt gebruikt en wordt gemonteerd, gedemonteerd of gereinigd.

 **WAARSCHUWING: Verwondingsgevaar!**

- Alvorens accessoires en opzetstukken die tijdens de werking in beweging zijn gebracht te vervangen, dient het apparaat uitgeschakeld te worden en losgekoppeld te worden van de netstroom.
- Raak nooit bewegende delen van het apparaat aan en wacht altijd tot deze stilstaan.
- Repareer het apparaat niet zelf. Neem altijd contact op met een erkende monteur. Als de stroomkabel is beschadigd, moet deze door de fabrikant, zijn dealer of vergelijkbare, erkende personen vervangen worden om gevaar te vermijden.
- Dit apparaat mag niet worden gebruikt door kinderen.
- Het apparaat en het netsnoer altijd buiten bereik van kinderen houden.
- Kinderen mogen niet met het apparaat spelen.
- Apparaten kunnen worden gebruikt door personen met verminderde lichamelijke, zintuiglijke of geestelijke vermogens, of gebrek aan ervaring en kennis als zij onder toezicht staan of geïnstrueerd zijn voor het gebruik van het apparaat in een veilige manier en als zij de gevaren begrijpen.

 **LET OP:**

Dit apparaat dient niet ondergedompeld te worden in water. Raadpleeg de instructies die zijn opgenomen in het hoofdstuk "Reiniging".

- Nooit iets aan de veiligheidsschakelaars veranderen.
- Nooit bij ingeschakeld apparaat het deksel verwijderen.

## Beoogd gebruik

Dit apparaat is ontworpen voor de extractie van sap van verse groenten en fruit zoals ananas, appels, rode bieten, selderij, komkommers, wortelen en tomaten.

Zolang de schillen eetbaar zijn, kunnen ze ook worden verwerkt.

Levensmiddelen die zetmeel bevatten, zoals bananen, papaja's, avocado's dient, vijgen en mango's, evenals bijzonder hard en vezelig groenten en fruit, mogen met het apparaat niet worden verwerkt.

### **i** OPMERKING:

Sapextractie van klein fruit zoals bijvoorbeeld bessen met de centrifugemethode is moeilijk. U moet een geschikte bessenpers daarvoor gebruiken.

Het apparaat mag alleen worden gebruikt voor de toepassingen die in deze handleiding zijn beschreven. Gebruik voor commerciële doeleinden is niet toegestaan.

Elk ander gebruik wordt als onbeoogd gebruik beschouwd en kan tot materiële schade of zelfs persoonlijk letsel leiden.

De fabrikant is niet aansprakelijk voor schade veroorzaakt door onbeoogd gebruik.

## Het apparaat uitpakken

1. Verwijder het apparaat uit de verpakking.
2. Verwijder alle verpakkingsmaterialen, zoals folies, vulmaterialen, kabelbinders en kartonverpakking.
3. Controleer de omvang van de leveringen op compleetheid.
4. Indien er sprake is van ontbrekende onderdelen of duidelijke schade, dient het apparaat niet te worden gebruikt. Breng het apparaat onmiddellijk terug naar de verkoper.

### **i** OPMERKING:

Er kan nog steeds stof of productieresten op het apparaat aanwezig zijn. Wij raden u aan het apparaat schoon te maken zoals beschreven onder "Reiniging".

## Omvang van de levering

- 1 Basistoestel met motor
- 1 Transparante deksel
- 1 Stamper
- 1 Centrifugezeef
- 1 Centrifugebehuizing
- 1 Pulpcontainer
- 1 Sapkan met afschuimer en deksel

## Overzicht van de bedieningselementen

- 1 Stamper
- 2 Vulopening
- 3 Transparant deksel
- 4 Centrifugezeef
- 5 Centrifuge-omhulzing
- 6 In hoogte instelbare schenktuit
- 7 Sluitingen
- 8 Sapkan
- 9 Basistoestel met motor
- 10 Bedieningspaneel
- 11 Pulpcontainer
- 12 Aandrijfwiel (niet afneembaar)
- 13 Grendel

## Het apparaat monteren

Voor de montage, zie ook de afbeeldingen op pagina 3.

1. Zet het apparaat op zo'n manier neer dat het bedieningspaneel naar u toe gericht is.
2. Verbind de centrifuge-omhulzing bovenop het basistoestel. Het basistoestel heeft een inkeping. Hier moet de mond van de centrifuge-omhulzing geplaatst worden.

3. **⚠ WAARSCHUWING: Gevaar op snijwonden!**  
**De centrifugezeef is scherp!**

Plaats de centrifugezeef op het aandrijfwiel. Druk naar beneden. Het klikt vast op het aandrijfwiel.

4. **Controleer de centrifugezeef!**  
Voel onder de rand van de zeef. Deze moet met enige druk niet loskomen.
5. Plaats de pulpcontainer aan de linkerkant. Het apparaat hiervoor iets zijwaarts houden en de bovenste rand in de behuizing van de centrifuge drukken.
6. Plaats het transparante deksel. Het bedekt de pulpcontainer volledig.

7. **i** **OPMERKING:**

De voorste sluiting en het transparante deksel zijn beide uitgerust met een veiligheidsschakelaar. Deze voorkomen dat de motor per ongeluk start. Controleer de correcte plaatsing van alle onderdelen, de centrifugezeef, het transparante deksel en de sluitingen.

Bevestig het transparante deksel met de beide sluitingen. Steek hiervoor de uitsparingen van de sluitingen in de sloten van de centrifugebehuizing. Druk de sluitingen naar beneden. Het moet hoorbaar vastklikken.

8. Plaats de sapkan (zonder afschuimer) onder de tuit.

## Elektrische aansluiting

- Voordat u de stekker in het stopcontact steekt, controleer of de te gebruiken netspanning overeenkomt met die van het apparaat. U vindt de benodigde informatie op het typeplaatje.

- Sluit het apparaat alleen op een correct geïnstalleerd en geaard stopcontact. De  toets is verlicht. Het apparaat is nu gereed voor gebruik.

## Bediening

### Vorbereidingen





- Was het fruit voor verwerking.
- Snij het fruit in stukjes zodat het door de vulopening past.
- Verwijder grotere pitten en steeltjes.

### Funcfietoetsen

De toetsen op het apparaat zijn aanraaktoetsen. Raak de toetsen licht aan met een vinger om de functie uit te voeren. Wanneer een toets wordt ingedrukt, wordt dit bevestigd door een pieptoon.

### Snelheden

Druk meerdere malen op de  $\pm$  toets om de gewenste snelheid te kiezen:

 ● Soft fruit	Tomaat, Meloen
 ● Soft veg	Selderij, Citrus vruchten, komkommer
 ● Medium fruit	Appel, Peer, Perzik
 ● Hard fruit	Wortel, Knoflook, Biet
 ● Hard veg	Granaatappel, Aardappelen

#### **OPMERKING:**

Tijdens gebruik, kan de snelheid niet gewijzigd worden. Als u op de  $\pm$  toets drukt, schakelt de motor automatisch uit.

### Sap maken

#### **OPMERKING:**

- Het apparaat is bedoeld voor kort gebruik. Stop het apparaat gedurende 1 minuut nadat het 3 minuten gewerkt heeft.
- U kunt de pulsmode starten door een druk op de **Pulse** toets. Druk kort op de toets, en laat hem weer los.

#### **WAARSCHUWING:**

Controleer nogmaals of alle onderdelen juist geplaatst zijn voor u het apparaat aanzet.

1. Schakel het apparaat in met behulp van de  toets. Het scherm en de toetsen lichten op. De middelste snelheid (3) verschijnt op het scherm.
2. Selecteer de gewenste snelheid door op de  $\pm$  toets te drukken.
3. Start de motor door het indrukken van de **Start** toets.
4. Plaats de fruitstukken in de vulopening en druk ze naar beneden met de stamper. Let op! De stamper past in een sleuf in de vulopening.
5. Het sap komt uit de rechterkant van de omhulzing. De pulp wordt verzameld in de pulpcontainer. Als de uitloop van sap sterk verhoogd wordt, kies dan een lagere snelheid. Start de motor weer door het indrukken van de **Start** toets. Pas minder druk toe met de stamper.

#### **OPMERKING:**

- Let op de kan met sap. Stop voordat deze overstromt.
- Bessen en citrusvruchten (zoals kruisbessen, druiven en sinaasappels) worden doorgaans niet geperst, maar uitgeperst.
- Bij het persen van fruitsoorten met een hoog sapgehalte, kan het voorkomen dat het sap buiten de pulphouder spat. In dit geval raden wij aan om de pulphouder vaker te legen.

### Gebruik stoppen en uit elkaar halen

1. Druk op de **Start** toets om de motor uit te schakelen.
2. Zet dan het apparaat in de stand-by modus met de  toets.
3. Haal de stekker uit het stopcontact.
4. Zet de kan aan de kant en open beide sluitingen.
5. Verwijder het transparante deksel.
6. Verwijder het pulp van de container.
7. Verwijder de centrifugezeef met de centrifuge-omhulzing. U kunt dit doen door onder de flens van de centrifugebehuizing en onder de tuit te voelen. Beweeg de centrifugebehuizing afwisselend omhoog aan beide kanten. Verwijder het door gelijdelijk omhoog te trekken. Indien nodig drukt u de basis omlaag met de ringvinger en de pink.
8.  **WAARSCHUWING: Gevaar voor snijwonden! De centrifugezeef heft scherpe messen! Alleen aan de buitenrand optillen.**  
Haal de centrifugezeef uit de centrifuge-omhulzing.
9. Plaats de afschuimer in de sapkan. Let op de geleiders in de sapkan. Dit voorkomt morsen van het schuim als u het sap inschenkt.

# Reiniging

## ⚠ WAARSCHUWING:

- Haal voor het schoonmaken altijd de stekker uit het stopcontact.
- Dompel de motorbehuizing nooit onder in water. Dit kan een elektrische schok of brand veroorzaken.
- Het zeef van de centrifuge is zeer scherp! **Verwondingsgevaar!**

## ⚠ LET OP:

- Gebruik geen draadborstel of andere schurende voorwerpen.
- Gebruik geen scherpe of schurende reinigingsmiddelen.
- Laat de pulp niet opdrogen op de zeef. De kleine gaatjes raken dan verstopt en worden onbruikbaar.

## Centrifugezeef

### ⚠ WAARSCHUWING: Gevaar voor snijwonden! De centrifugezeef is scherp!

Verwijder residu in de centrifugezeef meteen onder stromend water. Gebruik een afwasborstel.

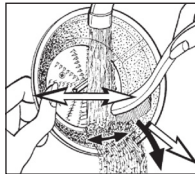

### Stamper, transparante deksel, centrifuge-omhulzing, pulpcontainer, sapkan met afschuimer en deksel

- Reinig deze componenten in een spoelbad.
- Reinig met schoon water.
- Het apparaat alleen monteren als alle onderdelen droog zijn.

### Basistoestel met motor

Veeg de behuizing met een licht vochtige doek af.

## Opslaan

- Reinig het apparaat zoals beschreven. Laat de accessoires volledig drogen.
- Wij raden u aan het apparaat in de originele verpakking te bewaren als het voor een langere periode niet wordt gebruikt.
- Bewaar het apparaat op een goed geventileerde en droge plaats buiten het bereik van kinderen.

## Probleemoplossing

Storing	Mogelijke oorzaak	Oplossing
Het apparaat werkt niet.	Het apparaat is niet voorzien van stroom.	Controleer het stopcontact met een ander apparaat. Steek de stekker correct in het stopcontact. Controleer de zekering in uw huis.
	De sluitingen zijn niet goed gesloten.	Vergrendel de sluitingen.
	Het apparaat is defect.	Neem contact op met onze dienst of een specialist.
De hoeveelheid sap is klein.	Verkeerde vruchtsort.	Selecteer een vruchtsort die meer sap produceert. Sap kan niet uit kleine bessen in de centrifuge worden gewonnen.
	Te veel residu in de centrifugezeef.	Reinig de centrifugezeef.
Veel lawaai en imbalance tijdens gebruik.	Slechte montage.	Controleer of alle onderdelen correct zijn geïnstalleerd.
	Te veel residu in de centrifugezeef.	Maak de centrifugezeef tussentijds schoon als u grotere hoeveelheden fruit verwerkt.

## Technische gegevens

Model:.....PC-AE 1156  
 Spanningstoever:..... 220-240 V~ 50/60 Hz  
 Opgenomen vermogen:.....800 W  
 Beschermingsklasse:..... II  
 Nettogewicht: ..... ong. 3,86 kg

Het recht om technische en ontwerpaanpassingen te maken in de loop van voortdurende productontwikkeling blijft voorbehouden.

Dit apparaat voldoet aan alle huidige CE-richtlijnen, zoals de richtlijn elektromagnetische compatibiliteit en de laagspanningsrichtlijn, en is gefabriceerd volgens de meest recente veiligheidsvoorschriften.

## Verwijdering

### Betekenis van het symbool "vuilnisemmer"



Bescherm ons milieu, elektrische apparaten horen niet in het huisafval.

Maak voor het afvoeren van elektrische apparaten gebruik van de voorgeschreven            verzamelpunten en geef daar de elektrische apparaten af die u niet meer gebruikt.

Daardoor helpt u de potentiële effecten te voorkomen die een verkeerde afvoer op het milieu en de menselijke gezondheid kunnen hebben.

Op deze wijze levert u uw bijdrage aan het hergebruik, de recycling en andere verwerkingsvormen voor oude elektronische en elektrische apparaten.

Voor informatie over verzamelpunten voor uw apparaten kunt u contact opnemen met uw gemeente of gemeenteadministratie.



## Mode d'emploi

Merci d'avoir acheté notre produit. Nous espérons que vous en tirerez beaucoup de plaisir.

### Symboles de ce mode d'emploi

Les informations de sécurité sont clairement indiquées. Respectez ces instructions scrupuleusement pour éviter les risques de blessures et de dommages :

#### **AVERTISSEMENT :**

Met en garde contre de possibles effets négatifs sur la santé ainsi que de risques de blessure potentiels.

#### **ATTENTION :**

Indique les risques pour l'appareil ou tout autre appareil.

#### **NOTE :**

Attire votre attention sur des conseils et informations.

## Sommaire

Liste des différents éléments de commande.....	3
Notes générales.....	17
Conseils de sécurité spécifiques à cet appareil.....	17
Utilisation conforme.....	18
Déballer l'appareil.....	19
Contenu de la livraison.....	19
Liste des différents éléments de commande.....	19
Réglage de l'appareil.....	19
Connexion électrique.....	19
Fonctionnement.....	19
Nettoyage.....	20
Stockage.....	21
Dépannage.....	21
Données techniques.....	21
Élimination.....	22

## Notes générales

Lisez attentivement ce mode d'emploi avant de mettre l'appareil en marche pour la première fois. Conservez le mode d'emploi ainsi que le bon de garantie, votre ticket de caisse et si possible, le carton que l'emballage se trouvant à l'intérieur. Si vous remettez l'appareil à des tiers, veuillez-le remettre avec son mode d'emploi.

- N'utilisez cet appareil que pour un usage privé et pour les taches auxquelles il est destiné. Cet appareil n'est pas prévu pour une utilisation professionnelle.
- Ne l'utilisez pas en plein air. Protégez-le de la chaleur, des rayons directs du soleil, de l'humidité (ne le plongez en aucun cas dans l'eau) et des objets tranchants. N'utilisez pas cet appareil avec des mains humides. S'il arrive que de l'humidité ou de l'eau atteignent l'appareil, débranchez aussitôt le câble d'alimentation.
- Arrêtez l'appareil et débranchez toujours le câble d'alimentation de la prise de courant (en tirant sur la fiche et non pas sur le câble) si vous n'utilisez pas l'appareil, si vous installez les accessoires, pour le nettoyage ou en cas de panne.
- Il y a lieu d'inspecter l'appareil et le bloc d'alimentation régulièrement en vue d'éventuels signes d'endommagements. Lorsqu'un endommagement est détecté, l'appareil ne doit plus être utilisé.
- N'utilisez que les accessoires d'origine.
- Par mesure de sécurité vis-à-vis des enfants, ne laissez pas les emballages (sac en plastique, carton, polystyrène) à leur portée.

#### **AVERTISSEMENT :**

Ne pas laisser les jeunes enfants jouer avec le film.  
**Il y a risque d'étouffement !**

## Conseils de sécurité spécifiques à cet appareil

### **AVERTISSEMENT : Risque de blessure !**

- Risque de coupures ! Le tamis de la centrifugeuse est coupant !
- Si le tamis rotatif est endommagé, il ne faut pas utiliser l'appareil.
- Utilisez toujours le poussoir fourni avec l'appareil. N'introduisez jamais les doigts dans l'orifice de remplissage.
- Débranchez toujours l'appareil de l'alimentation s'il est laissé sans surveillance et avant de le monter, démonter ou nettoyer.

## **AVERTISSEMENT : Risque de blessure !**

- Avant de remplacer un accessoire mobile, arrêtez l'appareil et débranchez le cordon d'alimentation.
- Ne touchez pas les éléments mobiles et attendez que l'appareil soit à l'arrêt.
- Ne réparez pas vous-même l'appareil. Contactez toujours un technicien agréé. Si le cordon d'alimentation est endommagé, il doit être remplacé par le fabricant, son agent de service ou des personnes ayant qualité semblable afin d'éviter un risque.
- Cet appareil ne doit pas être utilisé par les enfants.
- Gardez l'appareil et son cordon hors de la portée des enfants.
- Les enfants ne doivent pas jouer avec l'appareil.
- Les appareils peuvent être utilisés par des personnes dont les capacités physiques, sensorielles ou mentales sont réduites, ou des personnes dénuées d'expérience ou de connaissance, si elles bénéficient d'une surveillance ou d'instructions concernant l'utilisation de l'appareil en toute sécurité et qu'elles comprennent les risques encourus.

## **ATTENTION :**

Cet appareil n'est pas conçu pour être immergé dans l'eau pendant le nettoyage. Suivez les instructions du chapitre « Nettoyage ».

- Ne touchez à aucun interrupteur de sécurité !
- Ne retirez pas le couvercle pendant le fonctionnement.

### **Utilisation conforme**

L'appareil est conçu pour extraire le jus de légumes et de fruits frais comme l'ananas, la betterave, le céleri, le concombre, la carotte et la tomate.

Tant que les épiluches sont mangeables, elles peuvent être prises par l'appareil.

Les aliments qui contiennent des amidons comme les bananes, les papayes, les avocats, les figues ou les mangues

ainsi que les fruits et légumes particulièrement durs et fibreux ne doivent pas être introduits dans cet appareil.

### **NOTE :**

L'extraction du jus des petits fruits, comme par exemple les baies, peut s'avérer difficile avec la centrifugeuse. Pour ces fruits, il est préférable d'utiliser un presseur à baies.

L'appareil ne doit être utilisé que de la façon décrite dans ce mode d'emploi. Ne l'utilisez pas dans un but commercial.

Tout autre usage est considéré comme inadéquat et peut causer des dommages matériels ou même des blessures physiques.

Le fabricant ne peut être tenu responsable des dommages causés par une utilisation inadéquate.

## Déballer l'appareil

1. Retirez l'appareil de son emballage.
2. Retirez tous les matériaux d'emballage comme le film plastique, le rembourrage, les attache-câbles et la boîte.
3. Vérifiez que tout vous a bien été livré.
4. En cas de pièces manquantes ou de dégâts visibles, n'utilisez pas l'appareil. Renvoyez-le immédiatement à votre détaillant.

### NOTE :

Il se peut de la poussière ou des résidus de fabrication demeurent dans l'appareil. Nous vous recommandons de nettoyer l'appareil comme il est décrit dans le chapitre « Nettoyage ».

## Contenu de la livraison

- 1 Appareil de base avec le moteur
- 1 Couvercle transparent
- 1 Poussoir
- 1 Tamis centrifuge
- 1 Boîtier centrifuge
- 1 Récipient à grignons
- 1 Carafe à jus avec écumoire et couvercle

## Liste des différents éléments de commande

- 1 Poussoir
- 2 Orifice de remplissage
- 3 Couvercle transparent
- 4 Tamis centrifuge
- 5 Boîtier centrifuge
- 6 Bec-verseur à hauteur ajustable
- 7 Fermoirs
- 8 Carafe à jus
- 9 Appareil de base avec moteur
- 10 Panneau de commande
- 11 Récipient à grignons
- 12 Roue d'entraînement (non détachable)
- 13 Point d'attache

## Réglage de l'appareil

Pour assembler l'appareil, consultez également les illustrations de la page 3.

1. Positionnez l'appareil de manière à ce que le panneau de commande soit en face de vous.

2. Fixez la base centrifuge sur le boîtier centrifuge. Le boîtier centrifuge est muni d'un enfoncement. C'est là que le bec verseur du boîtier centrifuge doit être placé.

3. **⚠ AVERTISSEMENT : Risques de coupures !  
Le tamis centrifuge est coupant !**

Placez le tamis centrifuge sur la roue d'entraînement. Appuyez sur celui-ci. Il s'enclenche sur la roue d'entraînement.

4. **Vérifiez le tamis centrifuge !**  
Touchez le dessous du bord du tamis. Celui-ci ne doit pas être desserré sous tension.
5. Fixez le réservoir à pulpe sur le côté gauche. Pour cela, maintenez-le légèrement de côté pour enfoncer le bord supérieur dans le boîtier de la centrifugeuse.
6. Fixez le couvercle transparent. Il recouvre aussi le récipient à pulpe.

7. **NOTE :**

Le fermoir avant et le couvercle transparent sont tous deux équipés d'un interrupteur de sécurité. Ces derniers empêchent le démarrage accidentel du moteur. Vérifiez que tous les composants sont correctement fixés : le tamis centrifuge, le couvercle transparent et les fermoirs.

Sécurisez le couvercle transparent à l'aide des deux fermoirs. Pour faire cela, insérez les renforcements des fermoirs sur les points d'attache du boîtier de la centrifugeuse. Appuyez sur les fermoirs. Ils doivent s'emboîter en faisant un bruit.

8. Positionnez la carafe à jus (sans l'écumoire) sur le bec-verseur.

## Connexion électrique

- Avant de brancher la prise dans la fiche, vérifiez que la tension du secteur que vous utilisez correspond à la tension de l'appareil. Vous trouverez l'information nécessaire sur la plaque d'identification.
- Branchez l'appareil à une prise électrique de sécurité correctement installé. Le bouton  s'illumine. L'appareil est maintenant prêt à l'emploi.

## Fonctionnement

### Préparatifs

- Lavez les fruits avant d'extraire leur jus.
- Coupez des morceaux de fruit suffisamment petits pour passer dans l'orifice de remplissage.
- Retirez les gros noyaux et les peaux.

### Boutons fonction

Les boutons de l'appareil sont de boutons tactiles. Effleurez les boutons du doigt pour exécuter la fonction. Chaque fois qu'un bouton est pressé, il sera confirmé par un bip sonore.

## Niveaux de vitesse

Appuyez sur le bouton  $\pm$  de manière répétée pour sélectionner le niveau de vitesse désiré :

● Soft fruit	Tomates, Melons
} ● Soft veg	Céleri, Agrumes, Concombres
} ● Medium fruit	Pommes, Poires, Pêches
U ● Hard fruit	Carottes, Ail, Betteraves
U ● Hard veg	Grenades, Pommes de terre

### NOTE :

Pendant le fonctionnement, le niveau de vitesse ne peut être changé. Lorsque vous appuyez sur le bouton  $\pm$ , le moteur s'éteint automatiquement.

## Extraire le jus

### NOTE :

- Cet appareil est destiné à un usage à court terme. Arrêtez l'appareil pendant 1 minute après une utilisation de 3 minutes.
- Vous pouvez activer le mode de pulsion avec le bouton **Pulse**. Appuyez brièvement sur le bouton puis relâchez-le.

### AVERTISSEMENT :

Vérifiez à nouveau que les accessoires sont correctement installés avant d'allumer l'appareil.

- Allumez l'appareil en appuyant sur le bouton  $\odot$ . L'écran et les boutons s'illuminent. Le niveau de vitesse moyen (}) apparaît sur l'écran.
- Sélectionnez le niveau de vitesse désiré en appuyant sur le bouton  $\pm$ .
- Démarrez le moteur en appuyant sur le bouton **Start**.
- Insérez les morceaux de fruit dans l'orifice de remplissage et poussez-les à l'aide du poussoir. Veuillez remarquer que le poussoir est muni d'un guide qui s'enclenche dans l'orifice.
- Le jus s'écoule sur le côté droit du boîtier. La pulpe s'accumule dans le récipient à pulpe. Si la vitesse de

production de jus est très grande, sélectionnez un niveau de vitesse inférieur. Démarrez le moteur en appuyant sur le bouton **Start**. Appuyez moins fortement sur le poussoir.

### NOTE :

- Observez la carafe à jus. Interrompez le fonctionnement à temps pour empêcher les débordements.
- En général, les baies et les agrumes (comme les groseilles à maquereau, le raisin, les oranges) sont pressés pour extraire leur jus.
- Lorsque vous extrayez le contenu riche en jus de ces fruits, le jus peut éclabousser depuis la surface du récipient de marc. Dans ce cas, nous vous conseillons de vider le récipient de marc plus souvent.

## Interrompre le fonctionnement et démonter l'appareil

- Appuyez sur le bouton **Start** pour éteindre le moteur.
- Mettez l'appareil en mode veille en appuyant sur le bouton  $\odot$ .
- Débranchez la fiche électrique.
- Posez la carafe à jus sur le côté, et ouvrez les deux fermoirs.
- Retirez le couvercle transparent.
- Retirez le réservoir à pulpe.
- Retirez le tamis transparent et le boîtier centrifuge. Vous pouvez faire cela en passant les doigts sous la bride du boîtier de la centrifuge et sous le bec-verseur. Soulevez chaque côté du boîtier de la centrifuge alternativement. Retirez-le en le tirant doucement vers le haut. Si nécessaire, appuyez sur la base de l'appareil à l'aide du majeur et de l'annulaire.

- ### ATTENTION : Risques de coupures !

**Le tamis centrifuge est muni de lames coupantes ! Soulevez-le uniquement en utilisant le bord extérieur.**

Retirez le tamis centrifuge du boîtier centrifuge.

- Placez l'écumoire sur la carafe à jus. Faites attention aux guides de la carafe à jus. Cela permet d'éviter de renverser de la mousse pendant que vous versez le jus.

## Nettoyage

### AVERTISSEMENT :

- Débranchez toujours la prise électrique avant le nettoyage.
- N'immergez jamais le boîtier moteur. Cela pourrait provoquer un choc électrique ou un incendie.

## **AVERTISSEMENT :**

- La passoire de la centrifugeuse est très coupante ! **Risque de blessure !**

### **ATTENTION :**

- Ne pas utiliser de brosse en fil de fer ou autres objets abrasifs.
- Ne pas utiliser de détergents agressifs ou abrasifs.
- Ne laissez pas la pulpe sécher sur le tamis centrifuge. Les pores se bloqueront et deviendront inutilites.

### Tamis centrifuge

#### **AVERTISSEMENT :** **Risques de coupures !** **Le tamis centrifuge est coupant !**

Retirez les résidus du tamis centrifuge immédiatement après usage, utilisez une brosse à vaisselle.

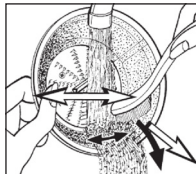

#### **Bouchon, couvercle transparent, boîtier centrifuge, récipient à grignons, carafe à jus avec écumoire et couvercle**

- Nettoyez ces composants dans une solution grignante.
- Rincez à l'eau claire.
- Ne montez l'appareil que lorsque toutes les pièces ont été séchées.

#### **Appareil de base avec moteur**

Essuyez le boîtier à l'aide d'un chiffon légèrement humide.

### **Stockage**

- Nettoyez l'appareil comme il est décrit. Laissez complètement sécher les accessoires.
- Nous vous recommandons de conserver l'appareil dans son emballage d'origine s'il ne doit pas être utilisé pendant de longues périodes.
- Conservez toujours l'appareil hors de portée des enfants et dans un endroit sec et bien aéré.

### **Dépannage**

Dysfonctionnement	Cause possible	Solution
L'appareil ne fonctionne pas.	L'appareil ne reçoit pas d'alimentation électrique.	Vérifiez la prise électrique avec un autre appareil. Branchez correctement la prise électrique. Vérifiez le fusible.
	Les fermoirs ne sont pas correctement fermés.	Fermez les fermoirs.
	L'appareil est défectueux.	Contactez nos services ou un spécialiste.
Il n'y a qu'une petite quantité de jus.	Mauvais type de fruit.	Choisissez un fruit qui produit plus de jus. Le jus des baies ne peut pas être extrait dans la centrifugeuse.
	Trop de résidus dans le tamis centrifuge.	Nettoyez le tamis centrifuge.
L'appareil est bruyant et déséquilibré pendant le fonctionnement.	Mauvais assemblage.	Vérifiez que tous les composants ont été correctement assemblés.
	Trop de résidus dans le tamis centrifuge.	Lorsque vous tirez de grandes quantités de jus, nettoyez régulièrement le tamis centrifuge.

### **Données techniques**

Modèle : .....PC-AE 1156  
 Alimentation : .....220-240 V~ 50/60 Hz  
 Consommation : .....800 W  
 Classe de protection : ..... II  
 Poids net : .....env. 3,86 kg

Nous nous réservons le droit d'apporter des modifications techniques ainsi que des modifications de conception dans le cadre du développement continu de nos produits.

Cet appareil est conforme à toutes les directives CE en vigueur, telles que les directives sur la compatibilité électro-

magnétique et les faibles tensions et a été fabriqué selon les derniers règlements de sécurité.

## Élimination

### Signification du symbole « Poubelle »



Protégez votre environnement, ne jetez pas vos appareils électriques avec les ordures ménagères.

Utilisez, pour l'élimination de vos appareils électriques, les bornes de collecte prévues à cet effet où vous pouvez vous débarrasser des appareils que vous n'utilisez plus.

Vous contribuez ainsi à éviter les impacts potentiels dans l'environnement et sur la santé de chacun, causés par une mauvaise élimination de ces déchets.

Vous contribuez aussi au recyclage sous toutes ses formes des appareils électriques et électroniques usagés.

Vous trouverez toutes les informations sur les bornes d'élimination des appareils auprès de votre commune ou de l'administration de votre communauté.

## Manual de instrucciones

Gracias por comprar nuestro producto. Esperamos que disfrute con el uso de este aparato.

### Símbolos en este manual de instrucciones

La información importante de seguridad está indicada claramente. Rogamos que siga estas advertencias con exactitud para evitar accidentes y daños al aparato:



#### AVISO:

Se avisa de riesgos de salud y se indican posibles riesgos de lesiones.



#### ATENCIÓN:

Se indica posible daño al aparato o a otros objetos.



#### NOTA:

Indica recomendaciones e información para usted.

## Índice

Indicación de los elementos de manejo .....	3
Notas generales .....	23
Consejos de seguridad especiales para este aparato .....	23
Uso para el que está destinado .....	24
Desembalaje del aparato .....	25
Contenido en la entrega .....	25
Indicación de los elementos de manejo .....	25
Instalar el aparato .....	25
Conexión eléctrica .....	25
Utilización .....	25
Limpieza .....	26
Almacenamiento .....	27
Resolución de problemas .....	27
Datos técnicos .....	28
Eliminación .....	28

## Notas generales

Antes de la puesta en servicio de este aparato lea detenidamente el manual de instrucciones y guarde éste bien incluido la garantía, el recibo de pago y si es posible también el cartón de embalaje con el embalaje interior. En caso de dejar el aparato a terceros, también entregue el manual de instrucciones.

- Solamente utilice el aparato para el uso privado y para el fin previsto. Este aparato no está destinado para el uso profesional.
- No lo utilice al aire libre. No lo exponga al calor, a la entrada directa de rayos de sol, a la humedad (en ningún caso sumerja el aparato en agua) y a los cantos agudos. No utilice el aparato con las manos húmedas. En caso de que el aparato esté húmedo o mojado retire de momento la clavija de la caja de enchufe.
- Desconecte el aparato y siempre retire la clavija de la caja de enchufe (por favor tire de la clavija y no del cable), cuando no quiera utilizar el aparato, montar piezas o en caso de limpieza o defectos.
- El aparato y el cable de alimentación de red se deben controlar regularmente para garantizar que no estén dañados. En caso de que se comprobara un daño, no se podrá seguir utilizando el aparato.
- Solamente utilice accesorios originales.
- Para la seguridad de sus niños no deje material de embalaje (Bolsas de plástico, cartón, poliestireno etc.) a su alcance.



#### AVISO:

No deje jugar a los niños con la lámina. ¡Existe peligro de asfixia!

## Consejos de seguridad especiales para este aparato



### AVISO: ¡Riesgo de heridas!

- ¡Riesgo de corte! ¡El tamiz del centrifugador está muy afilado!
- No utilice el aparato si el tamiz giratorio está dañado.
- Utilice siempre el émbolo proporcionado. No introduzca los dedos ni ninguna otra herramienta por la apertura de llenado.
- Desconecte siempre el aparato de la alimentación si se le deja sin atención y antes de montarlo, desmontarlo o limpiarlo.

## **AVISO: ¡Riesgo de heridas!**

- Previo al reemplazo de accesorios o piezas móviles durante el funcionamiento, el aparato debe estar apagado y desconectado de la toma de corriente.
- No toque las piezas móviles, y espere a que el aparato se detenga.
- No repare usted mismo el aparato. Póngase en contacto con un técnico autorizado. Si el cable de alimentación está dañado, corresponde al fabricante, a su representante o persona de cualificación similar su reemplazo para evitar peligros.
- Este aparato no debe ser utilizado por los niños.
- Mantenga el aparato y su cable fuera del alcance de los niños.
- Los niños no deben jugar con el aparato.
- Los aparatos pueden ser utilizados por personas con discapacidad física, psíquica o sensorial o con falta de experiencia y conocimiento si están bajo supervisión o se les dan instrucciones acerca del uso del aparato de una manera segura y si entienden los riesgos implicados.

## **ATENCIÓN:**

Este dispositivo no está diseñado para sumergirlo en agua durante la limpieza. Por favor tenga presentes las instrucciones incluidas en el capítulo “Limpieza”.

- No toque ningún botón de seguridad.
- No quite la tapa cuando funciona el aparato.

### **Uso para el que está destinado**

Este aparato está diseñado para extraer zumo de frutas y verduras frescas como piñas, manzanas, remolacha, apio, pepinos, zanahorias y tomates.

También se puede procesar la piel, siempre que sea comestible.

Este aparato no se debe utilizar para procesar alimentos que contengan almidón, como plátanos, papayas, aguacates, higos y mangos, además de frutas y verduras que sean particularmente duras y fibrosas.

### **NOTA:**

La extracción de zumo de frutas pequeñas, como por ejemplo bayas, con el principio del centrifugador es difícil. Para ello deberá utilizar una prensa de bayas apropiada.



El aparato solamente puede usarse del modo descrito en este manual de instrucciones. No puede usarlo con fines comerciales.

Cualquier otro uso se considerará no indicado y podrá ocasionar daños materiales o incluso lesiones personales.

El fabricante no será responsable de los daños causados por este uso indebido.

## Desembalaje del aparato

1. Extraiga el dispositivo de su embalaje.
2. Retire todos los materiales de embalaje, como papel de aluminio, sujeta cables y envolturas de cartón.
3. Compruebe que todas las piezas estén presentes.
4. Si hay piezas faltantes o daños evidentes, no utilice el dispositivo. Devuélvalo inmediatamente al vendedor.

### **i** NOTA:

Puede que el aparato todavía tenga algo de polvo o residuos del proceso de fabricación. Recomendamos que limpie el aparato tal y como se describe en el apartado de "Limpieza".

## Contenido en la entrega

- 1 Aparato de base con motor
- 1 Tapa transparente
- 1 Émbolo
- 1 Tamiz del centrifugador
- 1 Carcasa del centrifugador
- 1 Recipiente para la pulpa
- 1 Jarra de zumo con filtro y tapa

## Indicación de los elementos de manejo

- 1 Émbolo
- 2 Apertura para el filtro
- 3 Tapa transparente
- 4 Tamiz del centrifugador
- 5 Carcasa del centrifugador
- 6 Boquilla de altura ajustable
- 7 Cierres
- 8 Jarra de zumo
- 9 Aparato de base con motor
- 10 Panel de control
- 11 Recipiente para la pulpa
- 12 Rueda motriz (no desmontable)
- 13 Pestillo

## Instalar el aparato

Consulte también la ilustración de la página 3 para el montaje.

1. Coloque el aparato de forma que el panel de control quede hacia usted.

2. Acople la carcasa del centrifugador sobre la carcasa de la base. La carcasa de la base presenta una muesca. Aquí es donde se debe colocar el pico de la carcasa del centrifugador.

3. **⚠ AVISO: ¡Riesgo de corte!  
¡El tamiz centrifugador está afilado!**

Coloque el tamiz centrifugador sobre la rueda motriz. Presiónelo hacia abajo. Se acoplará a presión sobre la rueda motriz cuando escuche un clic.

4. **¡Compruebe el tamiz centrifugador!**  
Toque por debajo del borde del tamiz. Cuando se aplica un poco de tensión no deberá estar demasiado suelto.
5. Fije el recipiente para pulpa en el lado izquierdo. Para hacerlo, aguántelo ligeramente de lado para empujar el borde superior en el espacio del chasis de centrifugado.
6. Acople la tapa transparente. Cubrirá también el recipiente para la pulpa.

7. **i** NOTA:

El cierre frontal y la tapa transparente tienen un interruptor de seguridad. Evitan que el motor arranque de manera fortuita. Compruebe que todos los componentes, el tamiz centrifugador, la tapa transparente y los cierres se han acoplado correctamente.

Asegure la tapa transparente con ambos cierres. Para ello, inserte los huecos de los cierres en las cerraduras de la carcasa del centrifugador. Empuje los cierres hacia abajo. Deben encajar de forma audible.

8. Coloque la jarra de zumo (sin filtro) en la boquilla.

## Conexión eléctrica

- Antes de introducir el enchufe en la toma de corriente, compruebe que la tensión de la red de suministro que se va a utilizar coincide con la del aparato. Encontrará la información necesaria en la placa de identificación.
- Conecte el aparato solo a un enchufe de seguridad correctamente instalado para. Se ilumina el botón . El aparato está listo para usarse.

## Utilización

### Preparación

- Limpie la fruta antes de procesarla.
- Corte la fruta en pedazos que se puedan introducir por la apertura de llenado.
- Quite las semillas y los tallos más grandes.

### Botones de función

Los botones del dispositivo son táctiles. Toque suavemente los botones con un dedo para ejecutar la función. Cada vez que pulse un botón, se confirmará su elección con un pitido.

### Velocidades

Pulse el botón  $\pm$  repetidamente para seleccionar el nivel de velocidad deseada:

1 ● Soft fruit	Tomate, melón
2 ● Soft veg	Apio, cítricos, pepino
3 ● Medium fruit	Manzana, pera, melocotón
4 ● Hard fruit	Zanahoria, ajo, remolacha
5 ● Hard veg	Granada, patata

#### **NOTA:**

Durante el funcionamiento, el nivel de velocidad no se puede cambiar. Al pulsar el botón  $\pm$  el motor se apagará automáticamente.

### Extracción del zumo

#### **NOTA:**

- El aparato se ha diseñado para su uso durante periodos de tiempo cortos. Detenga la unidad durante 1 minuto después de utilizarla durante 3 minutos.
- Puede pasar a modo pulso pulsando el botón **Pulse**. Pulse brevemente el botón y suéltelo.

#### **AVISO:**

Compruebe todos los accesorios de nuevo para asegurarse de que se han acoplado correctamente antes de encender el aparato.

1. Encienda el aparato con el botón  $\odot$ . La pantalla y los botones se iluminan. El nivel de velocidad media (3) aparece en la pantalla.
2. Seleccione el nivel de velocidad deseado pulsando el botón  $\pm$ .
3. Ponga en marcha el motor pulsando el botón **Start**.
4. Introduzca los pedazos de fruta por la apertura de llenado y empújelos hacia abajo con el émbolo. ¡Observe! El émbolo tiene una guía de alineación en la apertura de llenado.

5. El zumo saldrá por la parte derecha de la carcasa. La pulpa se recogerá en el recipiente para la pulpa. Si se vierte demasiada cantidad de zumo, seleccione un nivel de velocidad más bajo. Ponga en marcha el motor de nuevo pulsando el botón **Start**. Aplique menos presión con el émbolo.

#### **NOTA:**

- Preste atención a la jarra para el zumo. Detenga el funcionamiento a tiempo para que el zumo no rebose.
- Bayas y cítricos (como grosella, uva, naranjas) normalmente no se muelen para sacar zumo, sino que se exprimen con presión.
- Al exprimir estas frutas, con su elevado contenido en zumo, pueden producirse salpicaduras de zumo en la zona del recipiente para pulpa. En tal caso, recomendamos que el recipiente para pulpa se vacíe más a menudo.

### Parada del funcionamiento y desmontaje

1. Pulse el botón **Start** para apagar el motor.
2. Luego, encienda el aparato en modo de espera con el botón  $\odot$ .
3. Desconecte el suministro de energía principal.
4. Deje la jarra de zumo a un lado y abra los dos cierres.
5. Extraiga la tapa transparente.
6. Saque el recipiente para pulpa.
7. Extraiga el tamiz centrifugador con la carcasa del centrifugador. Para ello sujete por debajo del borde de la carcasa del centrifugador y de la boquilla. Mueva la carcasa del centrifugador hacia arriba y hacia la derecha y la izquierda. Quítela tirando de ella suavemente hacia arriba. Si es necesario, presione hacia abajo el aparato de base con los dedos anulares y meñiques.
8.  **AVISO: ¡Riesgo de corte!**  
**¡El tamiz centrifugador tiene cuchillas afiladas!**  
**Levántelo exclusivamente por el borde externo.**

- Extraiga el tamiz centrifugador levantándolo de la carcasa del centrifugador.
9. Coloque el filtro en la jarra de zumo. Preste atención a las guías en la jarra de zumo. Esto evita que la espuma se derrame mientras vierte el zumo.

## Limpieza

#### **AVISO:**

- Desconecte siempre de la toma de corriente antes de limpiar el aparato.
- No sumerja nunca el chasis del motor en agua. Puede provocar electrocución o incendio.



## AVISO:

- ¡La criba de centrifugar es muy cortante! ¡Riesgo de heridas!

### ⚠ ATENCIÓN:

- No utilice un cepillo de alambre u objetos abrasivos.
- No utilice detergentes agresivos o abrasivos.
- No deje que la pulpa se seque en el tamiz centrifugador. Los poros finos se atascarían y quedaría inservible.

### Tamiz del centrifugador

#### ⚠ AVISO: ¡Riesgo de corte! ¡El tamiz del centrifugador está muy afilado!

Elimine los residuos del tamiz centrifugador inmediatamente con agua corriente. Utilice un cepillo de fregar platos.

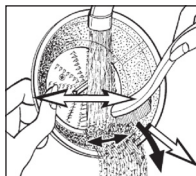

#### Émbolo, tapa transparente, carcasa del centrifugador, recipiente para la pulpa, jarra de zumo con filtro y tapa

- Limpie estos componentes sumergiéndolos en agua.
- Aclare con agua limpia.
- Monte el dispositivo exclusivamente cuando todas las piezas estén secas.

### Aparato de base con motor

Limpie el aparato de base con un paño ligeramente húmedo.

### Almacenamiento

- Limpie el aparato tal y como se describe. Deje que los accesorios de sequen completamente.
- Recomendamos que guarde el aparato en su embalaje original cuando no vaya a utilizarlo durante un periodo de tiempo largo.
- Guarde el aparato siempre en un lugar seco y con buena ventilación, fuera del alcance de los niños.

### Resolución de problemas

Problema	Causas posibles	Solución
El aparato no funciona.	El aparato no está recibiendo corriente.	Compruebe la toma de corriente con otro aparato diferente. Introduzca el enchufe correctamente. Compruebe el fusible de su casa.
	Los cierres están mal cerrados.	Ajuste bien los cierres.
	El aparato tiene defecto.	Póngase en contacto con nuestro Servicio o con un especialista.
La cantidad de zumo es pequeña.	Tipo de fruta incorrecto.	Seleccione un tipo de fruta que produzca más zumo. No se puede extraer zumo de bayas pequeñas con el centrifugador.
	Se han acumulado demasiados residuos en el tamiz del centrifugador.	Limpie el tamiz del centrifugador.
Ruido fuerte o desequilibrio durante el funcionamiento.	Montaje incorrecto.	Compruebe que todos los componentes se han instalado correctamente.
	Se han acumulado demasiados residuos en el tamiz del centrifugador.	Cuando procese grandes cantidades, limpie el tamiz centrifugador varias veces durante el proceso.

## Datos técnicos

Modelo: .....PC-AE 1156  
Alimentación:..... 220-240 V~ 50/60 Hz  
Consumo de energía: .....800 W  
Clase de protección: ..... II  
Peso neto: ..... aprox. 3,86 kg

El derecho de realizar modificaciones técnicas y de diseño en el curso del desarrollo continuo del producto está reservado.

Este dispositivo cumple con todas las directrices CE actuales, como la directriz de compatibilidad electromagnética y de bajo voltaje, y está fabricada según las últimas normas de seguridad.

## Eliminación

### Significado del símbolo “Cubo de basura”



Proteja nuestro medio ambiente, aparatos eléctricos no forman parte de la basura doméstica.

Haga uso de los centros de recogida previstos para la eliminación de aparatos eléctricos y entregue allí sus aparatos eléctricos que no vaya a utilizar más.

Ayudará en evitar las potenciales consecuencias, a causa de una errónea eliminación de desechos, para el medio ambiente y la salud humana.

Con ello, contribuirá a la recuperación, al reciclado y a otras formas de reutilización de los aparatos viejos eléctricos y electrónicos.

La información cómo se debe eliminar los aparatos, se obtiene en su ayuntamiento o su administración municipal.

## Istruzioni per l'uso

Grazie per aver acquistato il nostro prodotto. Le auguriamo di divertirsi con l'apparecchio.

### Simboli per questo manuale di istruzioni per l'uso

Le informazioni importanti sulla sicurezza sono espressamente contrassegnate. Seguire esattamente queste istruzioni al fine di evitare lesioni e danni all'unità:



#### AVVISO:

Avverte di pericoli per la salute ed indica possibili rischi di lesioni.



#### ATTENZIONE:

Indica possibili danni all'unità o ad altri oggetti.



**NOTA:** Sottolinea consigli e informazioni.

## Indice

Elementi di comando .....	3
Note generali.....	29
Avvertenze speciali di sicurezza per questo apparecchio .....	29
Utilizzo conforme alla destinazione .....	31
Disimballaggio dell'apparecchio .....	31
Nella fornitura.....	31
Elementi di comando .....	31
Impostazione del dispositivo.....	31
Collegamento elettrico .....	31
Funzionamento .....	32
Pulizia.....	33
Conservazione.....	33
Ricerca dei guasti .....	33
Dati tecnici.....	34
Smaltimento .....	34

## Note generali

Prima di mettere in funzione questo apparecchio, leggere molto attentamente le istruzioni per l'uso e conservarle con cura unitamente al certificato di garanzia, allo scontrino e, se possibile, alla scatola di cartone con la confezione interna. Se passate l'apparecchio a terzi, consegnate anche le istruzioni per l'uso.

- Utilizzare l'apparecchio esclusivamente per scopi privati e conformemente al tipo di applicazione previsto. Questo prodotto non è stato concepito ai fini di un impiego in ambito industriale.
- Non utilizzarlo all'aperto. Proteggerlo dal calore, nonché dall'esposizione diretta ai raggi solari e dall'umidità (non immergerlo mai in sostanze liquide) e tenerlo a distanza da oggetti con spigoli affilati. Non utilizzare l'apparecchio con le mani umide. Nel caso in cui si bagni o si inumidisca l'apparecchio, staccare immediatamente la spina.
- Disattivare l'apparecchio e staccare sempre la spina dalla relativa presa (prendendo in mano la spina, non tirando il cavo) allorché non si utilizza l'apparecchio, quando si applicano degli accessori oppure nel caso in cui lo si debba pulire o si siano manifestate anomalie.
- Controllare regolarmente che l'apparecchio e il cavo non presentino tracce di danneggiamento. In tal caso l'apparecchio non deve più essere utilizzato.
- Utilizzare esclusivamente accessori originali.
- Per sicurezza tenere l'imballaggio (sacchetto di plastica, scatola, polistirolo, ecc.) fuori dalla portata dei bambini.



#### AVVISO:

Non lasciar giocare i bambini piccoli con la pellicola.  
**Pericolo di soffocamento!**

## Avvertenze speciali di sicurezza per questo apparecchio



### AVVISO: Rischio di lesioni!

- Pericolo di taglio! Il setaccio centrifuga è affilato!
- Se il setaccio rotante è danneggiato, l'apparecchio non funziona.
- Utilizzare sempre il pestello in dotazione. Non inserire dita o attrezzi nell'apertura di riempimento.
- Scollegare sempre l'apparecchio dall'alimentazione se esso viene lasciato senza sorveglianza e prima di montaggio, smontaggio e pulizia.

**⚠ AVVISO: Rischio di lesioni!**

- Prima di riporre gli accessori che sono stati spostati durante il funzionamento, il dispositivo deve essere spento e scollegato dalla rete elettrica.
- Non toccare mai le parti in movimento dell'apparecchio ed attendere sempre l'arresto.
- Non riparare l'apparecchio da soli. Contattare sempre un tecnico autorizzato. Se il cavo di alimentazione è danneggiato, farlo sostituire dal produttore, dall'agente addetto all'assistenza oppure da personale qualificato per evitare situazioni pericolose.
- Non permettere ai bambini di utilizzare questo apparecchio.
- Tenere apparecchio e relativo cavo di alimentazione lontani dalla portata dei bambini.
- Non consentire ai bambini di giocare con l'apparecchio.
- Gli apparecchi possono essere utilizzati da persone con ridotte capacità fisiche, sensoriali o mentali e mancanza di esperienza e conoscenza sotto la supervisione o grazie alle istruzioni sull'uso dell'apparecchio in modo sicuro e quando essi capiscono i pericoli potenziali derivanti dall'utilizzo dell'apparecchio.

**⚠ ATTENZIONE:**

Questo dispositivo non è inteso per essere immerse in acqua durante la pulizia. Osservare le istruzioni che abbiamo incluso nel capitolo "Pulizia".

- Non toccare i tasti di sicurezza!
- Non togliere il coperchio mentre in funzione.

## Utilizzo conforme alla destinazione

Questo dispositivo è destinato a produrre succo da verdure e frutta fresche come ananas, mele, barbabietola rossa, sedano, cetrioli, carote e pomodori.

Frutta e verdura con buccia commestibile possono essere inserite nell'apparecchio senza essere sbucciate.

Alimenti contenenti amido, come banane, papaya, avocado, fichi e mango e frutta e verdure particolarmente dure e fibrose non devono essere inserite nell'apparecchio.

### **i** NOTA:

È difficile effettuare la spremitura di frutta piccola come frutti di bosco con la centrifuga. Utilizzare uno spremia-grumi adatto.

Il dispositivo può essere usato solo nel modo descritto in questo manuale d'uso. Non è destinato ad uso commerciale.

Gli altri usi non sono previsti e possono danneggiare l'apparecchio o provocare lesioni personali.

Il produttore non si assume alcuna responsabilità per danni derivanti da uso improprio dell'apparecchio.

## Disimballaggio dell'apparecchio

1. Estrarre l'apparecchio dall'imballaggio.
2. Rimuovere tutti i materiali di imballaggio come pellicole, materiali di riempimento, supporti cavi e cartone.
3. Controllare che siano presenti tutte le parti.
4. In caso di parti mancanti o danni, non utilizzare l'apparecchio. Restituirlo immediatamente al rivenditore.

### **i** NOTA:

Possono essere presenti polvere o residui di lavorazione sull'apparecchio. Pulire l'apparecchio come descritto nella sezione "Pulizia".

## Nella fornitura

- 1 Base con motore
- 1 Coperchio trasparente
- 1 Pestello
- 1 Setaccio centrifuga
- 1 Alloggiamento centrifuga
- 1 Contenitore residui polpa
- 1 Caraffa raccogli-succo con schiumatore e coperchio

## Elementi di comando

- 1 Pestello
- 2 Apertura di riempimento
- 3 Coperchio trasparente
- 4 Setaccio centrifuga
- 5 Alloggiamento centrifuga
- 6 Beccuccio erogatore regolabile in altezza
- 7 Chiusure

- 8 Caraffa raccogli-succo
- 9 Base con motore
- 10 Tastierino comandi
- 11 Contenitore residui polpa
- 12 Puleggia di azionamento (non amovibile)
- 13 Meccanismo di chiusura a scatto

## Impostazione del dispositivo

Per il montaggio, fare riferimento anche alle figure a pag. 3.

1. Posizionare l'apparecchio in modo tale che il tastierino comandi sia rivolto verso di sé.
2. Montare l'alloggiamento centrifuga sulla parte superiore dell'alloggiamento base. L'alloggiamento base presenta un'altra piccola parte, dove è possibile collocare l'alloggiamento centrifuga.

3. **⚠ AVVISI: Pericolo di tagli!**  
**Il setaccio centrifuga è affilato!**

Collocare il setaccio centrifuga sulla puleggia di azionamento. Premerlo finché non scatta in posizione sulla puleggia di azionamento.

4. **Controllare il setaccio centrifuga!**  
Controllare che il bordo del setaccio non si stacchi quando viene applicata tensione.
5. Montare il contenitore di polpa sul lato sinistro. Per effettuare ciò, tenerlo leggermente al lato per premere il bordo superiore nell'apertura dell'alloggiamento della centrifuga.
6. Fissare il coperchio trasparente al di sopra del contenitore polpa.

7. **i** NOTA:

La chiusura anteriore e il coperchio trasparente sono forniti entrambi di sicura. In tal modo si evita l'accensione accidentale del motore. Controllare che tutti i componenti siano fissati correttamente; il setaccio della centrifuga, il coperchio trasparente e le chiusure.

Assicurare il coperchio trasparente utilizzando entrambe le chiusure. A tale scopo, inserire gli incavi delle chiusure nei fermi dell'alloggiamento della centrifuga. Spingere verso il basso le chiusure. Affinché le chiusure si innestino correttamente negli incavi dell'alloggiamento della centrifuga devono emettere un rumore udibile.

8. Posizionare la caraffa raccogli-succo (senza schiumatore) in corrispondenza del beccuccio dell'erogatore.

## Collegamento elettrico

- Prima di inserire la spina nella presa, controllare che la tensione nominale corrisponda alla tensione dell'apparecchio. Le informazioni sono riportate sulla targhetta dell'apparecchio.
- Collegare l'apparecchio soltanto a una presa correttamente installata. Il tasto  si illumina. Ora l'apparecchio è pronto per l'uso.

## Funzionamento

### Preparazioni

- Lavare la frutta da spremere.
- Tagliare la frutta a pezzi in modo che possa essere inserita nell'apertura di riempimento.
- Rimuovere semi grandi e stami.

### Tasti di funzione

I tasti presenti sull'apparecchio sono tasti touch. Toccare delicatamente i tasti con un dito per eseguire il funzionamento. Ogni volta che si preme un tasto, questo viene confermato da un segnale acustico.

### Livelli di velocità

Premere ripetutamente il tasto  $\pm$  per selezionare il livello di velocità desiderato:

{ ●Soft fruit	Pomodoro, Melone
{ ●Soft veg	Sedano, Agrumi, Cetriolo
} ●Medium fruit	Mela, Pera, Pesca
U ●Hard fruit	Carota, Aglio, Barbabietola
U ●Hard veg	Melograno, Patata

#### **i** NOTA:

Durante il funzionamento il livello di velocità non può essere modificato. Premendo il tasto  $\pm$  il motore si spegne automaticamente.

### Spremitura

#### **i** NOTA:

- L'apparecchio deve essere utilizzato per brevi periodi. Arrestare l'apparecchio per 1 minuto dopo un funzionamento prolungato di 3 minuti.
- E' possibile passare alla modalità a impulsi premendo il tasto **Pulse**. Premere per breve tempo il tasto, poi rilasciare di nuovo.

#### **!** AVVISIO:

Controllare nuovamente che tutti gli accessori funzionino correttamente prima di accendere l'apparecchio.

1. Accendere l'apparecchio utilizzando il tasto  $\cup$ . Il display e i tasti si accendono. Sul display appare il livello (3) di velocità media.
2. Selezionare il livello di velocità desiderata premendo il tasto  $\pm$ .

3. Avviare il motore premendo il tasto **Start**.
4. Inserire i pezzi di frutta nell'apertura di riempimento e premerli con il pestello. Nota! Il pestello funge da guida nell'apertura di riempimento.
5. Il succo scorre sul lato destro dell'alloggiamento. La polpa viene raccolta nel contenitore polpa. Se l'erogazione del succo aumenta notevolmente, selezionare un livello di velocità inferiore. Avviare nuovamente il motore premendo il tasto **Start**. Applicare una minore pressione con il pressino.

#### **i** NOTA:

- Osservare il contenitore succo di frutta. Spegner l'apparecchio in tempo per non superare il livello max.
- Bacche e agrumi (come uva spina, uva, arance) vengono di solito pressati e non spremuti.
- Quando si sprema questo tipo di frutti particolarmente succosi, parti di succo possono essere spruzzate fuori dal contenitore. In questo caso si consiglia di vuotare il contenitore più spesso.

### Spegnimento e smontaggio

1. Premere il tasto **Start** per spegnere il motore.
2. Quindi impostare l'apparecchio in modalità standby utilizzando il tasto  $\cup$ .
3. Scollegare l'apparecchio dall'alimentazione.
4. Posizionare la caraffa raccogli-succo a parte e aprire entrambe le chiusure.
5. Rimuovere il coperchio trasparente.
6. Togliere il contenitore di polpa.
7. Rimuovere il setaccio centrifuga con il relative alloggiamento. Questa operazione consente di raggiungere la parte inferiore della flangia dell'alloggiamento della centrifuga e la parte inferiore del beccuccio di erogazione. Spostare alternativamente su entrambi i lati verso l'alto l'alloggiamento della centrifuga. Rimuovere l'alloggiamento tirandolo gradualmente verso l'alto. Se necessario, premere verso il basso la base del dispositivo utilizzando l'anulare il mignolo e il pollice.

8. **!** **AVVISIO: Pericolo di tagli!**

**Il setaccio centrifuga ha lame affilate!  
Sollevarlo solo sul bordo più esterno.**

- Estrarre il setaccio centrifuga dall'alloggiamento centrifuga.
9. Posizionare lo schiumatore nella caraffa raccogli-succo. Prestare attenzione alle guide presenti nella caraffa. In questo modo si evita la fuoriuscita della schiuma durante il versamento del succo.



# Pulizia

## ⚠️ AVVISO:

- Prima di effettuare la pulizia, scollegare l'apparecchio dall'alimentazione.
- Non immergere mai l'alloggiamento motore in acqua per non provocare scosse elettriche o incendi.
- Il setaccio è estremamente affilato! **Rischio di lesioni!**

## ⚠️ ATTENZIONE:

- Non usare pagliette o altri oggetti abrasivi.
- Per la pulizia non usare detersivi forti o abrasivi.
- Non lasciar seccare la polpa sul setaccio centrifuga. In caso contrario, il setaccio potrebbe intasarsi.

### Setaccio centrifuga

⚠️ **AVVISO: Pericolo di tagli!**  
Il setaccio centrifuga è affilato!

Rimuovere i residui dalla centrifuga subito dopo aver utilizzato l'apparecchio. Utilizzare una spazzola per il lavaggio di stoviglie.

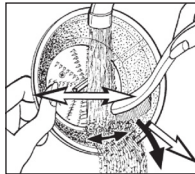

### Pestello, coperchio trasparente, alloggiamento centrifuga, contenitore residui polpa, caraffa raccogli-succo con schiumatore e coperchio

- Pulire i componenti mettendoli a mollo.
- Risciacquare con acqua pulita.
- Assemblare solo il dispositivo se tutte le parti sono state asciugate.

### Base con motore

Pulire la base del dispositivo con un panno leggermente umido.

### Conservazione

- Pulire l'apparecchio come indicato. Lasciar asciugare completamente gli accessori.
- Si consiglia di conservare l'apparecchio nell'imballaggio originale quando non lo si utilizza per periodi prolungati.
- Rimettere sempre l'apparecchio in un luogo asciutto e ben ventilato al di fuori della portata dei bambini.

### Ricerca dei guasti

Anomalia	Possibile causa	Rimedio
L'apparecchio non funziona.	L'apparecchio non è collegato all'alimentazione.	Controllare la presa inserendovi la spina di un altro apparecchio.
		Inserire la spina correttamente.
		Controllare il fusibile domestico.
	Le chiusure non sono chiuse correttamente.	Chiudere le chiusure.
	L'apparecchio è difettoso.	Contattare il centro assistenza o una tecnico qualificato.
Quantità di succo insufficiente.	Tipo errato di frutto.	Selezionare un frutto in grado di produrre una quantità maggiore di succo.
		Non è possibile estrarre il frutto di frutti di bosco piccoli nella centrifuga.
	Troppi residui nel setaccio centrifuga.	Pulire il setaccio centrifuga.
Rumore forte e non bilanciato durante il funzionamento.	Montaggio errato.	Controllare che tutti i componenti siano installati correttamente.
	Troppi residui nel setaccio centrifuga.	Quando si spremono grandi quantità di frutta, pulire il setaccio centrifuga tra un funzionamento e l'altro.

## Dati tecnici

Modello:.....PC-AE 1156  
Alimentazione:..... 220-240 V~ 50/60 Hz  
Consumo di energia:.....800 W  
Classe di protezione: ..... II  
Peso netto: .....ca. 3,86 kg

Si riserva il diritto di apportare modifiche tecniche e di design nel corso dello sviluppo del prodotto.

Questo dispositivo risponde a tutte le direttive della CE, come la direttiva sulla compatibilità elettromagnetica e quella sul basso voltaggio ed è prodotto secondo le più recenti norme di sicurezza.

## Smaltimento

### Significato del simbolo "Eliminazione"



Salvaguardare l'ambiente, gli elettrodomestici non vanno eliminati come rifiuti domestici.

Per l'eliminazione degli elettrodomestici, fare uso dei posti di raccolta previsti per questo tipo e porre quegli elettrodomestici che non sono più in uso.

Si contribuisce così ad evitare un effetto potenziale sull'ambiente e sulla salute, dovuto magari ad una eliminazione sbagliata.

Questo significa un contributo personale alla riutilizzazione, al riciclaggio e altre forme di utilizzazione di elettrodomestici ed apparecchi elettronici usati.

Si possono trovare le corrispondenti informazioni sugli appositi luoghi di raccolta, nelle amministrazioni dei comuni.

## Instruction Manual

Thank you for choosing our product. We hope you will enjoy using the appliance.

### Symbols in these Instruction Manual

Important safety information is explicitly marked. Please follow these instructions exactly in order to avoid injuries and damages to the appliance:



#### **WARNING:**

Warns against health hazards and indicates possible risks of injury.



#### **CAUTION:**

Indicates possible damage to the appliance or to other objects.



**NOTE:** Highlights tips and information for you.

## Contents

Overview of the Components .....	3
General Notes .....	35
Special Safety Instructions for this Appliance.....	35
Designated Use .....	36
Unpacking the Appliance .....	37
Scope of Delivery.....	37
Overview of the Components .....	37
Setting Up of the Appliance .....	37
Electric Connection .....	37
Operation .....	37
Cleaning.....	38
Storage.....	39
Troubleshooting .....	39

Technical Data.....	39
Disposal.....	39

## General Notes

Read the operating instructions carefully before putting the appliance into operation and keep the instructions including the warranty, the receipt and, if possible, the box with the internal packing. If you give this appliance to other people, please also pass on the operating instructions.

- The appliance is designed exclusively for private use and for the envisaged purpose. This appliance is not fit for commercial use.
- Do not use it outdoors. Keep it away from sources of heat, direct sunlight, humidity (never dip it into any liquid) and sharp edges. Do not use the appliance with wet hands. If the appliance is humid or wet, unplug it immediately.
- When cleaning or putting it away, switch off the appliance and always pull out the plug from the socket (pull the plug itself, not the lead) if the appliance is not being used and remove the attached accessories.
- The appliance and the mains lead have to be checked regularly for signs of damage. If damage is found the appliance must not be used.
- Use only original spare parts.
- In order to ensure your children's safety, please keep all packaging (plastic bags, boxes, polystyrene etc.) out of their reach.



#### **WARNING:**

Do not allow small children to play with the foil. **There is a danger of suffocation!**

## Special Safety Instructions for this Appliance



### **WARNING: Risk of Injury!**

- Risk of cuts! The centrifuge sieve is sharp!
- If the rotating sieve is damaged, the appliance shall not be operated.
- Always use the supplied tamper. Do not insert your fingers or tools into the filler opening.
- Always disconnect the appliance from the supply if it is left unattended and before assembling, disassembling or cleaning.

## **WARNING: Risk of Injury!**

- Prior to replacing accessories or attachments that are moved during operation, the appliance must be shut off and separated from the mains.
- Do not touch any moving parts of the appliance and always wait for it to stop.
- Do not repair the appliance by yourself. Always contact an authorized technician. If the supply cord is damaged, it must be replaced by the manufacturer, its service agent or similarly qualified persons in order to avoid a hazard.
- This appliance shall not be used by children.
- Keep the appliance and its cord out of reach of children.
- Children shall not play with the appliance.
- Appliances can be used by persons with reduced physical, sensory or mental capabilities or lack of experience and knowledge if they have been given supervision or instruction concerning use of the appliance in a safe way and if they understand the hazards involved.

## **CAUTION:**

This appliance is not intended to be immersed in water during cleaning. Please observe the instructions that we have included in the chapter “Cleaning”.

- Do not manipulate any of the safety switches.
- Do not remove the lid during operation.

### **Designated Use**

This appliance is designed for the extraction of juice from fresh vegetables and fruits such as pineapples, apples, beetroot, celery, cucumbers, carrots and tomatoes.

As long as peelings are edible, they also can be processed.

Food containing starch, like bananas, papayas, avocados, figs, and mangos, as well as especially hard and fibrous

fruit and vegetables, should not be processed with the appliance.

### **NOTE:**

Juice extraction from small fruit like for example berries with the centrifuge principle is difficult. You should use a suitable berry press for them.

The appliance may only be used in the manner described in this operating manual. You may not use it for commercial purposes.

Any other use shall be considered as not intended use and can lead to material damage or even personal injury.

The manufacturer shall not be liable for damages caused by not intended use.

## Unpacking the Appliance

1. Remove the appliance from its packaging.
2. Remove all packaging materials like foils, filling materials, cable holders, and carton packaging.
3. Check the scope of deliveries for completeness.
4. If there are missing parts or obvious damage, do not use the appliance. Return it to your retailer immediately.

### NOTE:

There may still be dust or production remains on the appliance. We recommend that you clean the appliance as described under "Cleaning".

## Scope of Delivery

- 1 Base appliance with motor
- 1 Transparent cover
- 1 Tamper
- 1 Centrifuge sieve
- 1 Centrifuge housing
- 1 Pulp container
- 1 Juice jug with skimmer and lid

## Overview of the Components

- 1 Tamper
- 2 Filler opening
- 3 Transparent cover
- 4 Centrifugal sieve
- 5 Centrifuge housing
- 6 Height-adjustable spout
- 7 Closures
- 8 Juice jug
- 9 Base appliance with motor
- 10 Control panel
- 11 Pulp container
- 12 Drive wheel (not detachable)
- 13 Latch

## Setting Up of the Appliance

For assembly, also refer to the illustrations on page 3.

1. Place the appliance in such way that the control panel is facing you.

2. Attach the centrifuge housing on top of the base housing. The base housing has a recess. Here the spout of the centrifuge housing must be placed.

3.  **WARNING: Risk of Cuts!**  
**The centrifugal sieve is sharp!**

Place the centrifugal sieve on top of the drive wheel. Press it down. It clicks in place on the drive wheel.

4. **Check the centrifugal sieve!**  
Feel under the sieve edge. It should not loosen under slight tension.
5. Attach the pulp container on the left side. To do so, hold it slightly sideways to press the upper edge into the shroud of the centrifuge housing.
6. Attach the transparent cover. It reaches all the way over the pulp container.
- 7.

### NOTE:

The front closure and the transparent cover are each provided with a safety switch. These prevent accidental motor start. Check the correct attachment of all components, the centrifugal sieve, the transparent cover and the closures.

Secure the transparent cover using both of the closures. To do this, insert the recesses of the closures into the locks on the centrifuge housing. Push down the closures. They must audibly engage.

8. Place the juice jug (without skimmer) at the spout.

## Electric Connection

- Before inserting the power plug into the outlet, check that the mains voltage to be used matches that of the appliance. You can find the required information on the nameplate.
- Connect the appliance only to a correctly installed safety socket. The  button is illuminated. The appliance is ready for use.

## Operation

### Preparations

- Wash the fruit to be processed.
- Cut the fruit in pieces to fit through the filler opening.
- Remove large pips and stems.

### Function Buttons

The buttons on the appliance are touch keys. Gently touch the buttons with a finger to execute the function. Whenever a button is pressed, it will be confirmed by a beep sound.

## Speed Levels

Press the  $\pm$  button repeatedly to select the desired speed level:

1 ● Soft fruit	Tomato, Melon
2 ● Soft veg	Celery, Citrus Fruits, Cucumber
3 ● Medium fruit	Apple, Pear, Peach
4 ● Hard fruit	Carrot, Garlic, Beet
5 ● Hard veg	Pomegranate, Potato

### NOTE:

During operation, the speed level can not be changed. When pressing the  $\pm$  button the motor will switch off automatically.

## Extracting Juice

### NOTE:

- The appliance is intended for short-term use. Stop the appliance for 1 minute after operating for 3 minutes.
- You can enter a pulse mode by pressing the **Pulse** button. Press the button shortly, then release it again.

### WARNING:

Check all accessories again for proper attachment before switching the appliance on.

1. Turn the appliance on by using the  $\odot$  button. The display and buttons light up. The middle speed level (3) appears in the display.
2. Select the desired speed level by pressing the  $\pm$  button.
3. Start the motor by pressing the **Start** button.
4. Insert the fruit pieces in the filler opening and push them down with the tamper. Please note! The tamper has a guide way in the filler opening.
5. The juice flows out at the right side of the housing. The pulp is collected in the pulp container. If the discharge

of juice is greatly increased, select a lower speed level. Start the motor again by pressing the **Start** button. Apply less pressure with the tamper.

### NOTE:

- Observe the juice jug. Stop operation in time to prevent overflowing.
- Berries and citrus fruits (such as gooseberries, grapes, oranges) are usually not juiced but pressed.
- When juicing these fruits with their high juice content, splashing of juice from the area of the pulp container may occur. In this case, we recommend that the pulp container is emptied more frequently.

## Stop Operation and Disassembly

1. Press the **Start** button to switch off the motor.
2. Then switch the appliance into standby mode using the  $\odot$  button.
3. Disconnect from mains power supply.
4. Put the juice jug aside and open both of the closures.
5. Remove the transparent cover.
6. Remove the pulp container.
7. Remove the centrifugal sieve with the centrifuge housing. You can do this by reaching under the flange of the centrifugal housing and under the spout. Move the centrifugal housing up alternately on each side. Remove it by pulling it gradually upwards. If necessary, press down the base appliance using the ring fingers and small fingers.
8.  **WARNING: Risk of Cuts!**  
**The centrifugal sieve has sharp knives!**  
**Only lift it on its outer edge.**  
Lift the centrifugal sieve out of the centrifuge housing.
9. Place the skimmer into the juice jug. Pay attention to the guides in the juice jug. This prevents spilling the foam while pouring out the juice.

# Cleaning

## WARNING:

- Before cleaning always disconnect from mains power supply.
- Never immerse the motor housing in water. This can lead to electric shock or fire.
- The centrifuge sieve is very sharp! **Risk of injury!**

**⚠ CAUTION:**

- Do not use a wire brush or any abrasive items.
- Do not use any acidic or abrasive detergents.
- Do not leave the pulp to dry on the centrifugal sieve. The fine pores will clog and become useless.

**Centrifuge Sieve**

**⚠ WARNING: Risk of Cuts!**  
The centrifuge sieve is sharp!

Remove residues in the centrifugal sieve immediately under running water. Use a dishwashing brush.

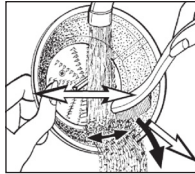

**Tamper, Transparent Cover, Centrifuge Housing, Pulp Container, Juice Jug with Skimmer and Lid**

- Clean these components in a rinsing bath.
- Rinse with clean water.
- Only assemble the appliance when all parts have been dried.

**Base Appliance with Motor**

Wipe the base appliance with a slightly damp cloth.

**Storage**

- Clean the appliance as described. Let the accessories dry completely.
- We recommend that you store the appliance in its original packaging when it is not to be used for a longer period.
- Always store the appliance at a well ventilated and dry place outside the reach of children.

**Troubleshooting**

Malfunction	Possible Cause	Remedy
The appliance does not function.	The appliance is not supplied with power.	Check the outlet with a different appliance.
		Insert the power plug correctly.
	Check your domestic fuse.	
	The closures are not properly closed.	Close the closures.
	The appliance is defective.	Contact our service or a specialist.

Malfunction	Possible Cause	Remedy
The juice quantity is small.	Wrong fruit type.	Select a fruit type producing more juice.
	Juice cannot be extracted from small berries in the centrifuge.	
	Too much residue in the centrifuge sieve.	Clean the centrifuge sieve.
Loud noise and imbalance during operation.	Bad assembly.	Check that all components have been installed correctly.
	Too much residue in the centrifuge sieve.	When processing larger quantities clean the centrifugal sieve in-between.

**Technical Data**

Model:.....PC-AE 1156  
 Power supply:.....220 -240 V~ 50/60 Hz  
 Power consumption: .....800 W  
 Protection class:..... II  
 Net weight: ..... approx. 3.86 kg

The right to make technical and design modifications in the course of continuous product development remains reserved.

This appliance complies with all current CE directives, such as electromagnetic compatibility and low voltage directive and is manufactured according to the latest safety regulations.

**Disposal**

**Meaning of the “Dustbin” Symbol**



Protect our environment: do not dispose of electrical equipment in the domestic waste.

Please return any electrical equipment that you will no longer use to the collection points provided for their disposal.

This helps avoid the potential effects of incorrect disposal on the environment and human health.

This will contribute to the recycling and other forms of re-utilisation of electrical and electronic equipment.

Information concerning where the equipment can be disposed of can be obtained from your local authority.

## Instrukcja obsługi

Dziękujemy za zakup naszego produktu. Życzymy zadowolenia z użytkowania urządzenia.

### Symbole użyte w tej instrukcji obsługi

Ważne informacje dotyczące bezpieczeństwa są wyraźnie oznakowane. Należy postępować ściśle z tymi instrukcjami w celu uniknięcia obrażeń ciała i uszkodzenia urządzenia:

#### OSTRZEŻENIE:

Słowo to ostrzega przed zagrożeniami dla zdrowia i wskazuje na istnienie ryzyka uszkodzenia ciała.

#### UWAGA:

Wskazuje na niebezpieczeństwo uszkodzenia urządzenia lub innych przedmiotów.

#### WSKAZÓWKA:

Podświetlone wskazówki oraz informacje.

## Spis treści

Przegląd elementów obsługi.....	3
Ogólne uwagi .....	40
Specjalne wskazówki bezpieczeństwa dla urządzenia .....	40
Użytkowanie zgodnie z przeznaczeniem .....	42
Wypakowanie urządzenia.....	42
Zakres dostawy .....	42
Przegląd elementów obsługi.....	42
Montaż urządzenia.....	42
Połączenie elektryczne .....	43
Obsługa .....	43
Czyszczenie .....	44
Przechowywanie .....	44
Rozwiązywanie problemów .....	44
Dane techniczne .....	45
Warunki gwarancji.....	45
Usuwanie .....	45

## Ogólne uwagi

Przed uruchomieniem urządzenia proszę bardzo dokładnie przeczytać instrukcję obsługi. Proszę zachować ją wraz z kartą gwarancyjną, paragonem i w miarę możliwości również kartonem z opakowaniem wewnętrznym. Przekazując urządzenie innej osobie, oddaj jej także instrukcję obsługi.

- Proszę wykorzystywać urządzenie jedynie dla prywatnego celu, jaki został przewidziany dla urządzenia. Urządzenie to nie zostało przewidziane do użytku w ramach działalności gospodarczej.
- Proszę nie korzystać z urządzenia na zewnątrz. Proszę trzymać urządzenie z daleka od ciepła, bezpośredniego promieniowania słonecznego, wilgoci (w żadnym wypadku nie zanurzać w substancjach płynnych) oraz ostrych krawędzi. Proszę nie obsługiwać urządzenia wilgotnymi dłońmi. Jeżeli urządzenie jest wilgotne lub mokre, proszę natychmiast wyciągnąć wtyczkę.
- Jeżeli nie korzystacie Państwo z urządzenia, jeżeli chcecie Państwo zamontować jakieś akcesoria, w celu wyczyszczenia lub w przypadku jakichkolwiek zakłóceń, proszę zawsze wyłączyć urządzenie i wyjąć wtyczkę z gniazdka (należy ciągnąć za wtyczkę, nie za przewód).
- Należy regularnie sprawdzać, czy urządzenie i kabel sieciowy nie są uszkodzone. W razie uszkodzenia należy przestać korzystać z urządzenia.
- Proszę stosować tylko oryginalne akcesoria.
- Dla bezpieczeństwa dzieci proszę nie zostawiać swobodnie dostępnych części opakowania (torby plastikowe, kartony, styropian itp.).

#### OSTRZEŻENIE:

Nie pozwalaj dzieciom bawić się folią. **Niebezpieczeństwo uduszenia!**

## Specjalne wskazówki bezpieczeństwa dla urządzenia

### OSTRZEŻENIE: Ryzyko obrażeń!

- Ryzyko skaleczenia! Sitko wirujące jest ostre!
- Jeśli sitko wirujące jest uszkodzone, nie należy włączać urządzenia.
- Należy zawsze używać dostarczonego ubijaka. Do otworu do napełniania nie należy wkładać palców ani innych przedmiotów.



**⚠ OSTRZEŻENIE: Ryzyko obrażeń!**

- Zawsze odłączać urządzenie od zasilania, kiedy jest pozostawione bez nadzoru i przed montażem, demontażem lub czyszczeniem.
- Przed wymianą akcesoriów lub końcówek, które przesunęły się podczas pracy urządzenie należy wyłączyć i wyjąć wtyczkę z gniazdka sieciowego.
- Nie dotykać części będących w ruchu; poczekać, aż wszystkie elementy przestaną się poruszać.
- Nie naprawiać urządzenia samodzielnie. Skontaktować się z pracownikiem autoryzowanego serwisu. Jeśli przewód zasilania jest uszkodzony, należy go wymienić u producenta, przedstawiciela serwisu lub podobnie wykwalifikowanej osoby, aby uniknąć zagrożenia.
- Dzieci nie mogą korzystać z urządzenia.
- Trzymać urządzenie i przewód poza zasięgiem dzieci.
- Dzieci nie mogą bawić się urządzeniem.
- Urządzenia mogą być użytkowane przez osoby z ograniczonymi zdolnościami fizycznymi, czuciowymi lub mentalnymi oraz bez doświadczenia i wiedzy w zakresie użytkowania, jeśli znajdują się pod nadzorem lub zostały poinstruowane odnośnie użytkowania urządzenia w bezpieczny sposób i rozumieją związane z tym ryzyko.

**⚠ UWAGA:**

Tego urządzenia nie wolno zanurzać w wodzie podczas czyszczenia. Prosimy sprawdzić instrukcje znajdujące się w rozdziale „Czyszczenie”.

- Prosimy nie manipulować przy wyłącznikach bezpieczeństwa!
- Prosimy nie zdejmować pokrywy w czasie pracy.

## Użytkowanie zgodnie z przeznaczeniem

Urządzenie to jest przeznaczone do wyciskania soku ze świeżych warzyw i owoców, takich jak ananasy, jabłka, buraki, seler, ogórki, marchewki i pomidory.

Przetwarzać można także nadające się do jedzenia oierki.

Za pomocą urządzenia nie należy przetwarzać produktów zawierających skrobię, takich jak banany, papaja, awokado, figi i mango, a także bardzo twardych i włóknistych owoców oraz warzyw.

### **i** WSKAZÓWKA:

Wyciskanie soku metodą wirówkową z małych owoców, takich jak jagody, jest trudne. W przypadku tego rodzaju owoców należy użyć odpowiedniej wyciskarki do jagód.

Z urządzenia należy korzystać wyłącznie w sposób opisany w niniejszej instrukcji obsługi. Nie należy go używać do celów komercyjnych.

Wszelkie inne sposoby użytkowania nie są zamierzone i mogą prowadzić do uszkodzenia mienia lub nawet obrażeń ciała.

Producent nie ponosi żadnej odpowiedzialności za uszkodzenia spowodowane użytkowaniem niezgodnym z przeznaczeniem.

## Wypakowanie urządzenia

1. Wyjmij urządzenie z opakowania.
2. Usuń wszystkie elementy opakowania, takie jak folia, materiał wypełniający, zaciski do kabli i karton.
3. Sprawdź, czy w dostarczonym opakowaniu znajdowały się wszystkie elementy.
4. Jeśli brakuje części lub widoczne są uszkodzenia, nie wolno używać urządzenia. Natychmiast zwrócić je do sprzedawcy.

### **i** WSKAZÓWKA:

Na urządzeniu może występować osad produkcyjny lub kurz. Zalecane jest wyczyszczenie urządzenia zgodnie z rozdziałem „Czyszczenie”.

## Zakres dostawy

- 1 urządzenie główne z silnikiem
- 1 przezroczysta osłona
- 1 ubijak
- 1 sitko wirujące
- 1 obudowa wirówki
- 1 pojemnik na miąższ
- 1 dzbanek na sok z łyżką i pokrywką

## Przegląd elementów obsługi

- 1 Ubijak
- 2 Otwór do napełniania
- 3 Przezroczysta osłona
- 4 Sitko wirujące
- 5 Obudowa wirówki
- 6 Dzióbek z regulowaną wysokością
- 7 Osłony
- 8 Dzbaneł na sok
- 9 Urządzenie główne z silnikiem
- 10 Panel kontrolny
- 11 Pojemnik na miąższ
- 12 Koło napędowe (zamocowane na stałe)
- 13 Zatrzasak

## Montaż urządzenia

Podczas montażu należy także odnieść się do rysunku na stronie 3.

1. Umieścić urządzenie w taki sposób, aby panel kontrolny był skierowany do siebie.
2. Zamocuj obudowę wirówki na górze urządzenia głównego. W urządzeniu głównym znajduje się wnęka. Należy w niej umieścić dzióbek obudowy wirówki.

3. **⚠ OSTRZEŻENIE: Ryzyko skaleczenia!**  
**Sitko wirujące jest ostre!**

Umieścić sitko wirujące na górze koła napędowego. Wcisnij je. Dźwięk kliknięcia oznacza zabezpieczenie sitka na kole napędowym.

4. **Sprawdź sitko wirujące!**  
Dotknij krawędzi sitka. Sitko nie powinno się poluzować pod niewielkim naciskiem.
5. Zamocuj pojemnik na miąższ z lewej strony. Aby to zrobić, przechyl go nieco na bok, aby wsunąć górną krawędź pod osłonę obudowy wirówki.
6. Zamocuj przezroczystą osłonę. Zasłania ona w całości pojemnik na miąższ.

7. **i** WSKAZÓWKA:  
Przednia osłona oraz przezroczysta obudowa wyposażone są w przełącznik bezpieczeństwa. Zapobiega to przypadkowemu uruchomieniu silnika. Należy sprawdzić prawidłowe zamocowanie wszystkich części, sitka wirującego, przezroczystej obudowy oraz osłon.

Zabezpiecz przezroczystą obudowę za pomocą obu osłon. W tym celu włóż otwory osłon w zaciski na obrotowej obudowie. Dociśnij osłony. Muszą zatrzasnąć się szyszalnie.

8. Umieść dzbanek na sok (bez łyżki) na wylewicy.

## Połączenie elektryczne

- Przed podłączeniem wtyczki zasilającej do gniazdka sprawdź, czy napięcie sieci jest zgodne z napięciem urządzenia. Wymagane informacje można znaleźć na tabliczce znamionowej.
- Podłącz urządzenie wyłącznicie do prawidłowo zainstalowanego i zabezpieczonego gniazdka elektrycznego. Przycisk  podświetla się. Urządzenie jest gotowe do użycia.

## Obsługa

### Przygotowanie





- Owoce, które będą przetwarzane, należy najpierw umyć.
- Owoce należy pokroić na kawałki pasujące do otworu do napełniania.
- Należy usunąć większe pestki i szipułki.

### Przyciski funkcji

Przyciski na urządzeniu to przyciski dotykowe. Należy lekko palcem dotykać przyciski, aby uruchomić funkcję. Każde naciśnięcie przycisku zostanie potwierdzone sygnałem dźwiękowym.

### Poziomy prędkości

Naciskaj przyciski  $\pm$  kilkakrotnie w celu wyboru żądanego poziomu prędkości:

 ●Soft fruit	Pomidor, Melon
 ●Soft veg	Seler, Owoce cytrusowe, Ogórek
 ●Medium fruit	Jabłko, Gruszka, Brzoskwinia
 ●Hard fruit	Marchew, Czosnek, Burak
 ●Hard veg	Granat, Ziemiak

### WSKAZÓWKA:

Podczas pracy nie można zmienić poziomu prędkości. Kiedy naciśniemy przycisk  $\pm$  silnik wyłączy się automatycznie.

### Wyciskanie soku

### WSKAZÓWKA:

- Urządzenie jest przeznaczone do krótkotwałego używania. Urządzenie zatrzymać na 1 minutę po 3 minutach jego pracy.
- Można uruchomić tryb impulsowy naciskając przycisk **Pulse**. Naciśnij krótko przycisk, a następnie zwolnij go.

### OSTRZEŻENIE:



Przed włączeniem urządzenia należy jeszcze raz sprawdzić prawidłowe zamocowanie wszystkich akcesoriów.

1. Włącz urządzenie za pomocą przycisku . Zaświeci się ekran oraz przyciski. Środkowy poziom prędkości ( $\{$ ) pojawi się na wyświetlaczu.
2. Wybierz żądany poziom prędkości naciskając przycisk  $\pm$ .
3. Uruchom silnik naciskając przycisk **Start**.
4. Włóż kawałki owoców do otworu do napełniania i wciśnij je za pomocą ubijaka. Uwaga! W otworze do napełniania znajduje się prowadnica ubijaka.
5. Sok zacznie spływać z prawej strony obudowy. Miąższ będzie się gromadził w pojemniku na miąższ. Jeśli wylewa się za dużo płynu, wybierz niższą prędkość. Uruchom silnik ponownie naciskając przycisk **Start**. Mniej naciskaj ubijak.

### WSKAZÓWKA:

- Należy patrzeć na dzbanek na sok. Urządzenie należy wyłączyć w odpowiednim momencie, aby uniknąć przelania.
- Jagody oraz owoce cytrusowe (jak agrest, winogrona, pomarańcze) są najczęściej wyciskane w celu uzyskania soku.
- Kiedy wciskamy sok z owoców o wysokiej zawartości soku, istnieje możliwość rozpryskania go z pojemnika na pozostałości. W tym przypadku zalecamy częstsze opróżnianie pojemnika z pozostałościami.

### Zatrzymanie działania i demontaż

1. Naciskaj przycisk **Start** w celu wyłączenia silnika.
2. Potem ustaw urządzenie w trybie czuwania za pomocą przycisku .
3. Odłącz urządzenie od zasilania.
4. Umieść dzbanek na sok obok i otwórz obie osłony.
5. Zdejmij przezroczystą osłonę.
6. Wyjmij pojemnik na miąższ.
7. Zdejmij sitko wirujące z obudową wirówki. Można to zrobić dochodząc do kołnierza obudowy obrotowej i od dziobkiem urządzenia. Przesuń obudowę obrotową naprzemiennie na każdej stronie. Wyjmij ją ciągnąc stopniowo do góry. W razie potrzeby dociśnij bazowe urządzenie za pomocą palca serdecznego oraz małego.
8.  **OSTRZEŻENIE: Ryzyko skaleczenia!**  
**Sitko wirujące ma ostre ostrza!**  
**Można wyjmować, trzymając wyłącznie za zewnętrzną krawędź.**  
Zdejmij sitko wirujące z obudowy wirówki.
9. Umieścić łyżkę w dzbanku na sok. Zwróć uwagę na prowadnice w dzbanku. Zapobiega to rozlewaniu piany podczas wylewania soku.

# Czyszczenie

## ⚠ OSTRZEŻENIE:

- Przed rozpoczęciem czyszczenia urządzenie należy zawsze odłączyć od zasilania.
- Obudowy silnika nie należy nigdy zanurzać w wodzie. Może to prowadzić do porażenia prądem lub pożaru.
- Sitko wirówki jest bardzo ostre! **Ryzyko obrażeń!**

## ⚠ UWAGA:

- Nie używaj szczotki drucianej ani innych podobnych przedmiotów.
- Nie używaj ostrych lub ściernych środków czyszczących.
- Nie należy dopuszczać do zaschnięcia mięszu na sitku wirującym. Niewielkie otwory zostaną zablokowane i staną się bezużyteczne.

## Sitko wirujące

### ⚠ OSTRZEŻENIE: Ryzyko skażenia!

#### Sitko wirujące jest ostre!

Resztki pozostałe na sitku wirującym należy usuwać od razu pod bieżącą wodą. Można użyć szczotki do zmywania naczyń.

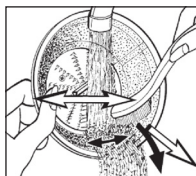

### Ubijak, przezroczysta osłona, obudowa wirówki, pojemnik na miąższ, dzbanek na sok z łyżką i pokrywką

- Części te należy czyścić w kąpieli płuczącej.
- Następnie należy je wypłukać w czystej wodzie.
- Urządzenie można składać wyłącznie po wyschnięciu wszystkich jego części.

## Urządzenie główne z silnikami

Wytrzeć urządzenie bazowe delikatnie wilgotną szmatką.

## Przechowywanie

- Urządzenie należy wyczyścić zgodnie z opisem. Akcesoria należy pozostawić do całkowitego wyschnięcia.
- W przypadku dłuższych okresów nieużywania zalecane jest przechowywanie urządzenia w oryginalnym opakowaniu.
- Urządzenie należy zawsze przechowywać w odpowiednio wentylowanym i suchym miejscu, poza zasięgiem dzieci.

## Rozwiązywanie problemów

Usterka	Możliwa przyczyna	Rozwiązanie
Urządzenie nie działa.	Urządzenie nie zostało podłączone do zasilania.	Sprawdź działanie gniazdka przy użyciu innego urządzenia.
		Włóż prawidłowo wtyczkę zasilającą.
	Sprawdź bezpieczniki w instalacji domowej.	
Osłony nie są odpowiednio zamknięte.	Urządzenie jest wadliwe.	Zamknąć osłony
		Skontaktuj się z serwisem lub specjalistą.
Wytwarzana jest mała ilość soku.	Użyto nieodpowiedniego rodzaju owocu.	Wybierz rodzaj owocu, z którego można wycisnąć więcej soku.
		Za pomocą sokowirówki nie należy wyciskać soku z małych jagód.
Na sitku wirującym znajduje się zbyt dużo osadu.	Nieprawidłowy montaż.	Wyczyść sitko wirujące.
		Sprawdź, czy wszystkie części zostały prawidłowo zamocowane.
Głośny hałas i brak równomiernej pracy.	był dużo osadu na sitku wirującym.	W przypadku przetwarzania większych ilości należy w trakcie pracy od czasu do czasu wyczyścić sitko wirujące.

## Dane techniczne

Model:.....PC-AE 1156  
Napięcie zasilające: ..... 220 -240 V~ 50/60 Hz  
Pobór mocy: .....800 W  
Stożenie ochrony: ..... II  
Masa netto: .....ok. 3,86 kg

Zastrzegamy sobie prawo wprowadzania zmian technicznych i projektowych w trakcie ciągłego rozwoju produktu.

Urządzenie jest zgodne z aktualnymi dyrektywami CE, dotyczącymi zgodności elektromagnetycznej czy niskiego napięcia i produkowane jest zgodnie z najnowszymi przepisami bezpieczeństwa.

## Warunki gwarancji

Przyznajemy 24 miesiące gwarancji na produkt licząc od daty zakupu.

W tym okresie będziemy bezpłatnie usuwać w terminie 14 dni od daty dostarczenia wadliwego sprzętu z kartą gwarancyjną do miejsca zakupu wszystkie uszkodzenia powstałe w tym urządzeniu na skutek wady materiałów lub wadliwego wykonania, naprawiając oraz wymieniając wadliwe części lub (jeśli uznamy za stosowne) wymieniając całe urządzenie na nowe.

Sprzęt do naprawy powinien być dostarczony w komplecie wraz z dowodem zakupu oraz z ważną kartą gwarancyjną do sprzedawcy w miarę możliwości w oryginalnym opakowaniu lub innym odpowiednim dla zabezpieczenia przed uszkodzeniem. W razie braku kompletnego opakowania fabrycznego, ryzyko uszkodzenia sprzętu podczas transportu do i z miejsca zakupu ponosi reklamujący.

Naprawa gwarancyjna nie dotyczy czynności przewidzianych w instrukcji obsługi, do wykonania których zobowiązany jest użytkownik we własnym zakresie i na własny koszt.

### Gwarancja nie obejmuje:

- mechanicznych, termicznych, chemicznych uszkodzeń sprzętu i wywołanych nimi wad,
- uszkodzeń powstałych w wyniku działania sił zewnętrznych takich jak wylądowania atmosferyczne, zmiana napięcia zasilania i innych zdarzeń losowych,
- nieprawidłowego ustawienia wartości napięcia elektrycznego, zasilanie z nieodpowiedniego gniazda zasilania,
- sznurów połączeniowych, sieciowych, żarówek, baterii, akumulatorów,
- uszkodzeń wyrobu powstałych w wyniku niewłaściwego lub niezgodnego z instrukcją jego użytkowania, przechowywania, konserwacji, samowolnego zrywania plomb oraz wszelkich przeróbek i zmian konstrukcyjnych dokonanych przez użytkownika lub osoby niepowołane,
- roszczeń z tytułu parametrów technicznych wyrobu, o ile są one zgodne z podanymi przez producenta,
- prawidłowego zużycia i uszkodzeń, które mają nieistotny wpływ na wartość lub działanie tego urządzenia.

Karta gwarancyjna bez pieczęci sklepu, daty sprzedaży, nie wypełniona, źle wypełniona, ze śladami poprawek, nieczytelna wskutek zniszczenia, bez możliwości ustalenia miejsca sprzedaży oraz dołączonego dowodu zakupu jest nieważna.

Korzystanie z usług gwarancyjnych nie jest możliwe po upływie daty ważności gwarancji. Gwarancja na części lub całe urządzenie, które są wymieniane kończy się, wraz z końcem gwarancji na to urządzenie.

Wszystkie inne roszczenia, wliczając w to odszkodowania są wykluczone chyba, że prawo przewiduje inaczej. Roszczenia wykraczające poza tą umowę nie są uwzględniane przez tą gwarancję.

Gwarancja na sprzedany towar konsumpcyjny nie wyłącza, nie ogranicza ani nie zawiesza uprawnień kupującego wynikających z niezgodności towaru z umową.

Gwarancja oraz zawarte w niej warunki obowiązują na terenie Rzeczypospolitej Polskiej.

Dystrybutor:  
CTC Clatronic Sp. z o.o  
Ul. Brzeska 1  
45-960 Opole

## Usuwanie

### Znaczenie symbolu „Pojemnik na śmieci”



Proszę oszczędzać nasze środowisko, sprzęt elektryczny nie należy do śmieci domowych.

Proszę korzystać z punktów zbiorczych, przewidzianych do zdawania sprzętu elektrycznego, i tam proszę oddawać sprzęt elektryczny, którego już nie będą Państwo używać.

Tym sposobem pomagają Państwo unikać potencjalnych następstw niewłaściwego usuwania odpadów, mających wpływ na środowisko i zdrowie ludzi.

Tą drogą przyczyniają się Państwo do ponownego użycia, do recyklingu i do innych form wykorzystania starego sprzętu elektrycznego i elektronicznego.

Informacje, gdzie można zdać sprzęt, otrzymają Państwo w swoich urzędach komunalnych lub w administracji gminy.

## Használati utasítás

Köszönjük, hogy megvásárolta a termékünket. Reméljük, sok örömet leli a termék használatában.

### A használati útmutatóban található jelzések

A fontos biztonsági információk kifejezetten meg vannak különböztetve. Pontosan kövesse ezeket az utasításokat, hogy elkerülje a sérüléseket és a készülék károsodását:



#### FIGYELMEZTETÉS:

Egészségét károsító veszélyekre figyelmeztet, és jelzi a lehetséges sérülésveszélyt.



#### VIGYÁZAT:

A készülék vagy más tárgy lehetséges sérülésének lehetőségét jelzi.



MEGJEGYZÉS: Javaslatokat, információt közöl.

## Tartalom

A kezelőelemek áttekintése .....	3
Általános megjegyzések .....	46
Speciális biztonsági előírások a készülékhez .....	46
Rendeltetészerű használat .....	47
A készülék kicsomagolása .....	48
Szállított elemek .....	48
A kezelőelemek áttekintése .....	48
A készülék beállítása .....	48
Elektromos csatlakozás .....	48
Kezelés .....	48
Tisztítás .....	49
Tárolás .....	50
Hibaelhárítás .....	50

Műszaki adatok .....	50
Selejtezés .....	50

## Általános megjegyzések

A készülék használatba vétele előtt gondosan olvassa végig a használati utasítást, és őrizze meg a garanciavéssel, a pénztári nyugtával és lehetőleg a csomagolókartonnal, ill. az abban lévő béléssanyaggal együtt! Amennyiben a készüléket harmadik személynek adja tovább, a használati útmutatót is adja a készülékhez.

- Kizárólag személyi célra használja a készüléket, és csupán arra, amire való! A készülék nem ipari jellegű használatra készült.
- Ne használja a szabadban! Ne tegye ki erős hőhatásnak, közvetlen napsugárzásnak és nedvességnek (semmi esetre se mártsa folyadékba), és óvja az éles szélektől! Ne használja a készüléket vizes kézzel! Ha a készülék vizes vagy nedves lett, azonnal húzza ki a konnektorból.
- Kapcsolja ki a készüléket és mindig húzza ki a csatlakozót a dugaszoló aljzatból (a csatlakozót, ne pedig a vezetékét húzza), ha nem használja a készüléket, tartozékokat szerel fel rá, tisztítja vagy zavart észlel.
- A készüléket és a hálózati kábelt rendszeresen ellenőrizni kell, hogy nincs-e rajta sérülés jele. Ha sérülést lát rajta, a készüléket nem szabad használni.
- Csak eredeti tartozékokat használjon.
- Gyermekai biztonsága érdekében ne hagyja általuk elérhető helyen a csomagolóelemeket (műanyag zacskó, karton, sztiropor stb.).



#### FIGYELMEZTETÉS:

Kisgyermeket ne engedjen a fóliával játszani.  
**Fulladás veszélye állhat fenn!**

## Speciális biztonsági előírások a készülékhez



### FIGYELMEZTETÉS: Sérülésveszély!

- Vágás veszélye! A centrifuga szűrője éles!
- Ha a forgó szűrő megsérül, a készülék nem használható tovább.
- Mindig a mellékelt tömőeszközt használja. Ne nyújtsa az ujjait a töltőnyílásba.
- Mindig válassza le a készüléket az elektromos hálózatról, ha felügyelet nélkül hagyja, valamint összeszerelés, szétszerelés vagy tisztítás előtt.

## **FIGYELMEZTETÉS: Sérülésveszély!**

- Mielőtt lecserélné a működés közben mozgó alkatrészeket, vagy kiegészítőket, a készüléket kapcsolja ki és húzza ki a konnektorból.
- Ne érjen a mozgó alkatrészekhez, és várja meg, amíg a készülék teljesen meg nem áll.
- Ne javítsa saját kezűleg a készüléket. Mindig lépjen kapcsolatba szakképzett szerelővel. Ha a villanyvezeték megsérül, a gyártnak, a szerviz ügynökségnek vagy más, hasonlóan képzett személynek kell a javítást végeznie, a veszélyek elkerülése érdekében.
- A készüléket gyerekek nem használhatják.
- Tartsa a készüléket és a kábelét gyerekektől távol.
- A gyerekek nem játszhatnak a készülékkel.
- A készülékeket csökkent fizikai, érzékszervi vagy értelmi képességű személyek, illetve akiknek nincs meg a kellő tapasztalatuk és tudásuk ehhez, csak akkor használhatják, ha felügyelet alatt állnak vagy a készülék biztonságos használatára megtanították őket és megértették a kapcsolódó veszélyeket.

## **VIGYÁZAT:**

A készüléket ne merítse víz alá takarítás közben. Kérjük, olvassa el a „Tisztítás” fejezetben leírt instrukciókat.

- Ne manipulálja a biztonsági kapcsolót!
- Működés közben ne távolítsa el a fedelet.

### **Rendeltetésszerű használat**

A készülék friss gyümölcsök és zöldségek – például ananász, alma, cékla, zeller, uborka, sárgarépa vagy paradicsom – levének kifacsarására alkalmas.

Ha a növény héja is ehető, az is feldolgozható.

Héjas gyümölcsöket, mint például banánt, papayát, avokádót, fügét vagy mangót, vagy csonthéjas gyümölcsöket ne dolgozzon fel a készülékben.

### **MEGJEGYZÉS:**

Bogyós gyümölcsök levének kifacsarása a centrifugális elv alapján működő készülékekben nagyon nehéz. Azokhoz használjon megfelelő prést.



A készülék kizárólag az ebben a használati utasításban leírt módon használható. Üzleti célra nem használható.

Ha a készüléket bármilyen másra használja, az nem megfelelő használatnak minősül, mely anyagi károsodáshoz vagy személyi sérüléshez vezethet.

A gyártó nem vállal felelősséget az ilyen nem megfelelő használatból adódó károkért.

## A készülék kicsomagolása

1. Vegye ki a készüléket a csomagolásból.
2. Távolítsa el minden csomagoló-anyagot, mint a fólia, töltőanyagok, kábeltartók és kartoncsomagolás.
3. Ellenőrizze, hogy minden alkatrész megvan-e.
4. Ha valamelyik alkatrész hiányzik vagy nyilvánvalóan károsodott, ne használja a készüléket. Azonnal vigye vissza a kereskedőnek.

### **i** MEGJEGYZÉS:

A készüléken maradhatott por vagy a gyártásból származó szennyeződés. Az első használat előtt tisztítsa meg a készüléket a „Tisztítás” fejezetben leírtak szerint.

## Szállított elemek

- 1 Alsó rész motorral
- 1 Átlátszó fedél
- 1 Tömőeszköz
- 1 Centrifuga szűrő
- 1 Centrifuga ház
- 1 Héjtartó
- 1 Gyümölcslétartó edény fölözővel és fedéllel

## A kezelőelemek áttekintése

- 1 Tömőeszköz
- 2 Töltőnyílás
- 3 Átlátszó fedő
- 4 Centrifuga szűrő
- 5 Centrifuga ház
- 6 Állítható magasságú kiöntő
- 7 Burkolatok
- 8 Gyümölcslétartó edény
- 9 Alsó rész motorral
- 10 Kezelőpanel
- 11 Héjtartó
- 12 Vezér kerék (nem vehető le)
- 13 Retesz

## A készülék beállítása

Az összeszereléshez is forduljon a 3. oldalon látható ábrázolásokhoz.

1. Úgy helyezze el a készüléket, hogy a kezelőpanel Ön felé nézzen.
2. Állítsa a centrifuga házat az alsó részre. Az alsó résznek van egy bemélyedése. A centrifuga háznak ide kell kerülnie.

3. ** FIGYELMEZTETÉS: Vágási sérülésveszély!  
A centrifuga szűrő éles!**

Helyezze a centrifuga szűrőt a vezér kerékre. Nyomja le! A keréken a helyére pattan.

4. **Ellenőrizze a centrifuga szűrőt!**

Nyúljon a széle alá. Kis nyomásra sem szabad meglazulnia.

5. Csatlakoztassa a gyümölcshústartályt a bal oldalra. Ehhez tartsa kissé oldalra, hogy benyomja a felső szélét a centrifuga burkolatába.
6. Tegye az átlátszó fedőt a készülékre. A héjtartót is lefedi.

7. ** MEGJEGYZÉS:**

Az elülső burkolat és az átlátszó fedél is biztonsági kapcsolóval van felszerelve. Ezek megakadályozzák a motor véletlenszerű beindítását. Ellenőrizze, hogy az összes alkatrész, a centrifuga szűrő és az átlátszó fedél, és a burkolatok megfelelően a helyükön vannak.

Rögzítse az átlátszó fedelet a két burkolat segítségével. Ehhez helyezze be a burkolatok mélyedését a centrifugaház reteszeibe. Nyomja le a burkolatokat. A rögzülést hanghatás kíséri.

8. Helyezze a gyümölcslétartó edényt (fölöző nélkül) a kiöntőre.

## Elektromos csatlakozás

- Mielőtt bedugná a csatlakozót a konnektorba, ellenőrizze, hogy a hálózati feszültség megegyezik-e a készülék feszültségével. A keresett információt a névtáblán találja.
- Csatlakoztassa a készüléket egy megfelelően földelt csatlakozóba. A  gomb világít. A készülék ezzel használatra kész.

## Kezelés

### Előkészületek

- Mossa meg a feldolgozandó gyümölcsöt.
- Vágja akkora darabokra, hogy azok beleférjenek a töltőnyílásba.
- Vágja ki a nagyobb magvakat és szárazakat.





### Funkciógombok

A készüléken található gombok érintőgombok. Az ujjával óvatosan érintse meg a gombokat az adott funkció végrehajtásához. A gombnyomásokat egy hangjelzés nyugtázza.



## Sebességfokozatok

Nyomja meg többször egymás után a  $\pm$  gombot a kívánt sebességfokozat kiválasztásához:

 ● Soft fruit	Paradicsom, dinnye
 ● Soft veg	Zeller, citrusfélék, uborka
 ● Medium fruit	Alma, körte, őszibarack
 ● Hard fruit	Sárgarépa, fokhagyma, répa
 ● Hard veg	Gránátalma, burgonya

### MEGJEGYZÉS:

Működés közben a sebességfokozat nem módosítható. A  $\pm$  gomb megnyomásakor a motor automatikusan kikapcsol.

## Lé kifacsarása

### MEGJEGYZÉS:

- A készülék rövid idejű használatra való. Állítsa le a készüléket 1 percre minden 3 perc működés után.
- A **Pulse** gombbal aktiválhatja az impulzus üzemmódot. Röviden nyomja meg, majd engedje fel a gombot.

### FIGYELMEZTETÉS:

Ellenőrizzen újra minden alkatrészt mielőtt bekapcsolná a készüléket.

1. Kapcsolja be a készüléket a  $\cup$  gombbal. A kijelző és a gombok világítani kezdenek. A középső sebességfokozat (3) jelenik meg a kijelzőn.
2. Válassza ki a kívánt sebességfokozatot a  $\pm$  gomb megnyomásával.
3. Indítsa be a motort a **Start** gomb megnyomásával.
4. Tegye a gyümölcsdarabokat a töltőnyílásba és nyomja le őket a tömőszközzel. Figyelje meg, hogy a tömőszköznek van vájata a töltőnyílásban.

5. A lé a ház jobb oldalán át folyik ki. A héj a héjtartó edényben gyűlik össze. Ha a lé túl nagy mennyiségben készül, válasszon alacsonyabb sebességfokozatot. Indítsa be újra a motort a **Start** gomb megnyomásával. Alkalmazzon kisebb nyomást a tolóval.

### MEGJEGYZÉS:

- Figyelje a lé-tartó edényt. Időben állítsa le a készüléket, hogy ne folyják túl.
- A bogyókat és citrusféléket (pl. egres, szőlő, narancs) általában nem facsarják, nem préselik.
- Ha ezeket a magas létartalmú gyümölcsöket facsarják, a gyümölcslé kifröccsenhet a gyümölcshús tartályból. Ebben az esetben javasoljuk, hogy gyakrabban ürítse a gyümölcshús tartályt.

## Leállítás és szétszerelés

1. Nyomja meg a **Start** gombot a motor kikapcsolásához.
2. Ezután kapcsolja a készüléket készenléti módba a  $\cup$  gombbal.
3. Húzza ki a konnektorból.
4. Tegye oldalra a létartó edényt, és nyissa ki mindkét burkolatot.
5. Vegye le az átlátszó fedőt.
6. Vegye le a gyümölcshústartályt.
7. Vegye ki a centrifuga szűrőt a centrifuga házzal együtt. Ezt úgy teheti meg, hogy benyúl a centrifugaburkolat karimája és a kifolyó alá. Mindkét oldalán felváltva mozgassa felfelé a centrifugaházat. Fokozatosan felfelé húzva távolítsa el. Szükség esetén a gyűrűsujjai és a kisujjai segítségével nyomja le az alapkészüléket.

8.  **FIGYELMEZTETÉS: Vágási sérülésveszély!**  
**A centrifuga szűrő éles!**  
**Csak a külső szélét fogva emelje fel.**

- Vegye ki a centrifuga szűrőt a centrifuga házból.
9. Helyezze a főlőzöt a létartó edénybe. Ügyeljen a gyümölcslétartó edény vezetőire. Ez a gyümölcslé kiöntése közben megakadályozza a hab kifolyását.

## Tisztítás

### FIGYELMEZTETÉS:

- Tisztítás előtt mindig húzza ki a készüléket a konnektorból.
- Soha ne merítse vízbe a motor foglalatot. Ez elektrosokkot vagy tüzet okozhat.
- A centrifugaszűrő nagyon éles! **Sérülésveszély!**

### ⚠ VIGYÁZAT:

- Ne használjon drótkéfé vagy más súroló hatású tárgyat.
- Ne használjon agresszív vagy súroló hatású tisztítószert.
- Ne hagyja, hogy a héj rászáradjon a centrifuga szűrőre. A vékony pórusok eltömődhetnek és használatlaná válhatnak.

### Centrifuga szűrő

#### ⚠ FIGYELMEZTETÉS:

Vágási sérülésveszély!  
A centrifuga szűrője éles!

Folyó vízzel öblítse le a maradékokat a centrifuga szűrőről rögtön használat után. Használjon edénymosó ecsetet.

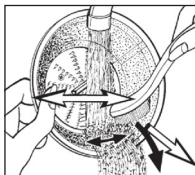

### Tömőeszköz, átlátszó fedő, centrifuga ház, héjtartó, gyümölcsletartó edény fölözével és fedéllel

- Öblítéssel tisztítsa ezeket az alkatrészeket.
- Öblítse le tiszta vízzel.
- Csak akkor szerelje össze a készüléket, ha minden része megszáradt.

### Alsó rész motorral

Egy enyhén nedves ruhával törölje át az alapkészüléket.

### Tárolás

- Tisztítsa meg a készüléket a leírtak alapján. Hagyja, hogy a tartozékok teljesen megszáradjanak.
- Javasoljuk, hogy a készüléket az eredeti csomagolásában tárolja, ha hosszabb ideig használaton kívülre helyezi.
- Mindig jól szellőző, száraz helyiségben, gyermekektől távol tárolja a készüléket.

### Hibaelhárítás

Hiba	Lehetséges ok	Megoldás
A készülék nem működik.	A készülék nem kap áramot.	Ellenőrizze a konnektort egy másik készülékkel. Helyesen dugja be a csatlakozót. Ellenőrizze a konnektort.
	A burkolatok nem megfelelően zártak.	Zárja be a burkolatokat.
	A készülék hibás.	Vegye fel a kapcsolatot a Szervizünkkel vagy egy szakértővel.

Hiba	Lehetséges ok	Megoldás
Túl kevés a lé.	Rossz fajtájú gyümölcsöt választott.	Válasszon lédúsabb gyümölcsöt. A centrifugával apró bogyós gyümölcsök levét nem tudja kifacsarni.
	Túl sok a maradék a centrifugában.	Tisztítsa meg a centrifuga szűrőjét.
Nagy zajjal jár, vagy billeg használat közben.	Rosszul állította össze.	Ellenőrizze, hogy minden alkatrészt helyesen csatlakoztattotta-e.
	Túl sok a maradék a centrifugában.	Nagyobb mennyiség feldolgozása közben alkalmasint tisztítsa meg a centrifuga szűrőt.

### Műszaki adatok

Modell:.....PC-AE 1156  
Feszültségellátás: ..... 220 - 240V~ 50/60 Hz  
Teljesítményfelvétel:.....800 W  
Védelmi osztály:..... II  
Nettó súly: .....kb. 3,86 kg

A műszaki és kivitelezési módosítások jogát a folyamatos termékfejlesztés miatt fenntartjuk.

A készülék megfelel minden érvényes CE irányelvnek, beleértve az elektromágneses megfelelőségről, és a kifesztültségű berendezésekről szóló irányelveket, és a legújabb biztonsági szabályozások figyelembe vételével készült.

### Selejtezés

#### A „kuka” piktogram jelentése



Kímélje környezetünket, az elektromos készülékek nem a háztartási szemétké válnak!

Használja az elektromos készülékek ártalmatlanítására kijelölt gyűjtőhelyeket, ott adja le azokat az elektromos készülékeit, amelyeket többé már nem kíván használni!

Ezzel segítséget nyújt ahhoz, hogy elkerülhetők legyenek azok a hatások, amelyeket a helytelen „szemétre dobás” gyakorolhat a környezetre és az emberi egészségre.

Ezzel hozzájárul az újrahasznosításhoz, a recyclinghoz és a kiöregedett elektromos és elektronikus készülékek értékesítésének egyéb formáihoz.

Az önkormányzatoknál vagy a polgármesteri hivatalokban tájékoztatást kaphat arról, hogy hova viheti a kiselejtezett készülékeket.

## Руководство по эксплуатации

Благодарим вас за выбор нашей продукции. Надеемся, что вы получите максимум приятных впечатлений при использовании данного прибора.

### Символы в данном руководстве по эксплуатации

Важная информация о безопасности обозначена специальными знаками. Во избежание травмирования и повреждения устройства строго следуйте инструкциям:

#### ПРЕДУПРЕЖДЕНИЕ:

Предупреждает об угрозе здоровью и возможном риске получения травм.

#### ВНИМАНИЕ:

Предупреждает об опасности повреждения устройства или других предметов.

#### ПРИМЕЧАНИЯ: Дает советы и информацию.

## Оглавление

Обзор деталей прибора .....	3
Общие замечания .....	51
Специальные указания по безопасности для этого устройства .....	51
Назначение .....	53
Распаковка устройства .....	53
Комплект поставки .....	53
Обзор деталей прибора .....	53
Подготовка прибора к работе .....	53
Подключение .....	54
Работа .....	54
Чистка .....	55
Хранение .....	55
Устранение неисправностей .....	55

Технические данные .....	56
Утилизация .....	56

## Общие замечания

Перед началом эксплуатации прибора внимательно прочитайте прилагаемую инструкцию по эксплуатации и сохраните ее в надежном месте, вместе с гарантийным талоном, кассовым чеком и, по возможности, картонной коробкой с упаковочным материалом. Если даете кому-либо попользоваться прибором, обязательно дайте в придачу данную инструкцию по эксплуатации.

- Пользуйтесь прибором только частным образом и по назначению. Прибор не предназначен для коммерческого использования.
- Не пользуйтесь прибором под открытым небом. Предхраняйте прибор от жары, прямых солнечных лучей, влажности (ни в коем случае не погружайте его в воду) и ударов об острые углы. Не прикасайтесь к прибору влажными руками. Если прибор увлажнился или намок, тут же выньте вилку из розетки.
- После эксплуатации, монтаже принадлежностей, чистке или поломке прибора всегда вынимайте вилку из розетки (тяните за вилку, а не за кабель).
- Прибор и кабель сетевого питания необходимо регулярно обследовать на наличие следов повреждения. При обнаружении повреждения пользоваться прибором запрещается.
- Используйте только оригинальные запчасти.
- Из соображений безопасности для детей не оставляйте лежать упаковку (пластиковые мешки, картон, пенопласт и т.д.) без присмотра.

#### ПРЕДУПРЕЖДЕНИЕ:

Не позволяйте детям играть с полиэтиленовой пленкой. **Опасность удушья!**

## Специальные указания по безопасности для этого устройства

### ПРЕДУПРЕЖДЕНИЕ: Опасность получения травмы!

- Опасность порезов! Сито центрифуги острое!
- Если вращающееся сито повреждено, устройство эксплуатировать нельзя.
- Всегда используйте трамбовку, имеющуюся в комплекте. Не вставляйте пальцы или инструменты в отверстие воронки.

## **ПРЕДУПРЕЖДЕНИЕ: Опасность получения травмы!**

- Всегда отключайте устройство из сети, когда с ним никто не работает, а также перед началом разборки, сборки и чистки.
- Перед заменой вспомогательных приспособлений и насадок, которые вращаются во время работы необходимо выключать прибор и выдергивать шнур из розетки.
- Не прикасайтесь к движущимся деталям устройства, всегда ждите, пока они полностью не остановятся.
- Не пытайтесь отремонтировать устройство самостоятельно. Обязательно свяжитесь с авторизованным мастером. При повреждении сетевого шнура, во избежание опасности поражения электрическим током, шнур следует заменить у изготовителя, сервисного представителя или других квалифицированных лиц.
- Детям запрещается пользоваться данным устройством.
- Храните устройство и шнур подальше от детей.
- Запрещается детям играть с данным устройством.
- Устройства могут быть использованы людьми с ограниченными физическими и умственными способностями, а также не имеющие опыта работы, только под присмотром или после получения инструктажа по безопасной эксплуатации устройства, если эти люди осознают все риски, связанные с данным прибором.

## **ВНИМАНИЕ:**

Во время чистки запрещается погружать прибор в воду. Просьба соблюдать инструкции, которые приводятся в разделе «Чистка».

- Не манипулируйте выключателями безопасности.
- Не снимайте крышку во время работы устройства.

## Назначение

Этот прибор предназначен для извлечения сока из свежих овощей и фруктов, например из ананасов, яблок, свеклы, сельдерея, огурцов, моркови и помидоров.

Если кожура продукта съедобна, ее также можно обрабатывать.

Пищевые продукты, содержащие крахмал, такие как бананы, папайя, авокадо, инжир, манго, и особенно жесткие и волокнистые фрукты и овощи, не должны обрабатываться данным устройством.

### **И** ПРИМЕЧАНИЯ:

Выжимать сок из небольших плодов, таких как, например, ягоды, используя принцип центрифуги, довольно трудно. В таких случаях лучше использовать подходящий пресс для ягод.

Прибор можно использовать только указанным в данном руководстве способом. Применение в коммерческих целях запрещено.

Любое другое применение устройства считается использованием не по назначению, и может привести к материальному ущербу или травме.

Производитель не несет ответственности за ущерб, причиненный использованием устройства не по назначению.

## Распаковка устройства

1. Извлеките устройство из его упаковки.
2. Удалите все упаковочные материалы, такие как полиэтиленовая пленка, материал наполнителя, кабельные стяжки и коробки.
3. Убедитесь, что в коробке есть весь комплект поставки.
4. В случае обнаружения повреждений или неполного комплекта поставки, не используйте прибор. Немедленно верните его дилеру.

### **И** ПРИМЕЧАНИЯ:

На устройстве все еще могут оставаться мелкие частицы и пыль, оставшиеся после производственного процесса. Рекомендуется почистить устройство, как описано в разделе «Чистка».

## Комплект поставки

- 1 Корпус устройства с двигателем
- 1 Прозрачный колпак
- 1 Трамбовка
- 1 Сито центрифуги
- 1 Кожух центрифуги
- 1 Емкость для мякоти
- 1 Кувшин для сока с фильтром и крышкой

## Обзор деталей прибора

- 1 Трамбовка
- 2 Отверстие воронки
- 3 Прозрачная крышка
- 4 Сито центрифуги
- 5 Корпус центрифуги
- 6 Регулируемый по высоте носик
- 7 Защелки
- 8 Кувшин для сока
- 9 Корпус устройства с двигателем
- 10 Панель управления
- 11 Емкость для мякоти
- 12 Приводное колесо (не съемное)
- 13 Фиксатор

## Подготовка прибора к работе

Для сборки устройства см. иллюстрации на стр. 3.

1. Установите прибор так, чтобы панель управления была направлена на вас.
2. Установите корпус центрифуги на основной корпус. Основной корпус имеет выемку. В нее должен войти желоб корпуса центрифуги.

3. **⚠ ПРЕДУПРЕЖДЕНИЕ: Риск порезов!**  
**Сито центрифуги имеет острые ножи!**

Поместите сито центрифуги на приводное колесо. Нажмите на него. Оно должно защелкнуться на приводном колесе.

4. **Проверьте установку сита!**  
Нажмите на край сита. Оно не должно перекашиваться при небольшом давлении.
5. Прикрепите слева контейнер (емкость) для мякоти. Для этого немного наклоните его в сторону, чтобы вдвинуть верхний край в кожух корпуса центрифуги.
6. Установите прозрачную крышку. Она должна покрывать контейнер для мякоти.

7. **И** ПРИМЕЧАНИЯ:

Передняя защелка и прозрачная крышка снабжены предохранительным выключателем. Они предотвращают случайное включение двигателя. Проверьте правильность установки всех компонентов, центробежного сита и прозрачной крышки и защелок.

Закрепите прозрачную крышку с помощью обоих защелок. Для этого вставьте углубление защелок в отверстия на корпусе центрифуги. Нажмите на защелки. Должен прозвучать щелчок.

8. Установите под носик кувшин для сока (без фильтра).

## Подключение

- Перед тем, как вставлять штепсель в розетку, убедитесь, что напряжение сети соответствует спецификации устройства. Требуемую информацию можно найти на табличке.
- Подключайте устройство только к правильно установленной, исправной розетке. Кнопка  подсвечивается. Прибор готов к использованию.

## Работа

### Подготовка





- Помойте фрукты перед обработкой.
- Порежьте фрукты на кусочки, чтобы они входили в отверстие заполнителя.
- Удалите крупные косточки и стебли.

### Функциональные кнопки

Кнопки на устройстве сенсорные. Для выполнения функций слегка касайтесь кнопок пальцем. Каждое нажатие кнопки подтверждается звуковым сигналом.

### Уровни скорости

Выберите требуемый уровень скорости с помощью кнопки  $\pm$ :

 ●Soft fruit	Томаты, дыня
 } ●Soft veg	Сельдерей, цитрусовые, огурец
 } ●Medium fruit	Яблоко, груша, персик
 Ч ●Hard fruit	Морковь, чеснок, свекла
 Г ●Hard veg	Гранат, картофель

### ПРИМЕЧАНИЯ:

Во время работы прибора невозможно изменить уровень скорости. При нажатии кнопки  $\pm$  автоматически выключается двигатель.

### Выжимка сока

### ПРИМЕЧАНИЯ:

- Прибор предназначен только для кратковременного использования. После работы аппарата в течение 3 минут останавливайте его на 1 минуты.
- Кнопка **Pulse** служит для переключения в импульсный режим. Кратковременно нажмите кнопку, а затем отпустите её.

### ПРЕДУПРЕЖДЕНИЕ:

Перед включением прибора снова проверьте правильность установки всех компонентов.

1. Включите прибор с помощью кнопки . Включается дисплей и подсветка кнопок. На дисплее отображается средний уровень скорости (3).

2. Выберите требуемый уровень скорости с помощью кнопки  $\pm$ .
3. Чтобы включить двигатель, нажмите кнопку **Start**.
4. Поместите кусочки фруктов в отверстие заполнителя и нажмите на них трамбовкой. Обратите внимание! В отверстии заполнителя для трамбовки предусмотрена направляющая.
5. Сок вытекает с правой стороны корпуса. Мякоть собирается в контейнер для мякоти. При избыточном выпуске сока выберите меньший уровень скорости. Снова включите двигатель с помощью кнопки **Start**. Прикладывайте меньшее усилие к толкателю.

### ПРИМЕЧАНИЯ:

- Следите за заполнением кувшина для сока. Вовремя остановите работу для предотвращения переполнения.
- Ягоды и цитрусовые (такие как крыжовник, виноград, апельсины) обычно не обрабатываются в соковыжималке, а отжимаются.
- При выжимании таких фруктов с высоким содержанием сока из зоны контейнера для выжимок может наблюдаться распыливание. В таких случаях рекомендуется чаще освобождать контейнер для выжимок.

### Остановка работы и разборка

1. Нажмите кнопку **Start**, чтобы выключить двигатель.
2. Затем переключите прибор в режим ожидания с помощью кнопки .
3. Отключите прибор от электросети.
4. Убедите кувшин для сока в сторону и откройте обе защелки.
5. Снимите прозрачную крышку.
6. Снимите контейнер для мякоти.
7. Снимите сито центрифуги с корпуса центрифуги. Для этого нужно ухватиться за фланец под фланцем корпуса центрифуги и под носиком. Поочередно перемещайте корпус центрифуги вверх с каждой стороны. Снимите центрифугу, постепенно вытягивая ее вверх. Если необходимо, придерживайте сам прибор безымянными пальцами и мизинцами.

8.  **ПРЕДУПРЕЖДЕНИЕ: Риск порезов!**  
**Сито центрифуги имеет острые ножи!**  
**Поднимайте только за внешний край.**

9. Выньте сито центрифуги из корпуса центрифуги. Вставьте в кувшин для сока фильтр. Используйте для этого направляющие в кувшине для сока. Фильтр защищает от разбрызгивания пены при разливании сока.

# Чистка

## ⚠ ПРЕДУПРЕЖДЕНИЕ:

- Перед чисткой всегда вынимайте сетевую вилку из розетки.
- Никогда не погружайте корпус двигателя в воду. Это может привести к поражению электрическим током или пожару.
- Сито центрифуги очень острое! **Опасность получения травмы!**

## ⚠ ВНИМАНИЕ:

- Не используйте проволочную щетку или другие абразивные инструменты.
- Не используйте кислотные или абразивные моющие средства.
- Не давайте мякоти засыхать на центробежном сите. Мелкие поры засорятся и ими нельзя будет пользоваться.

## Сито центрифуги

⚠ ПРЕДУПРЕЖДЕНИЕ:  
Риск порезов!  
Сито центрифуги очень острое!

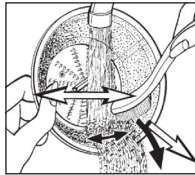

Сразу же удалите остатки с центробежного сита под струей водой. Используйте щетку для мытья посуды.

**Трамбовка, прозрачная крышка, корпус центрифуги, емкость для мякоти, кувшин для сока с фильтром и крышкой**

- Почистите эти компоненты в раковине.
- Ополосните чистой водой.
- Начините сборку прибора только после высыхания всех его составных частей.

## Корпус устройства с двигателем

Протрите корпус прибора слегка увлажненной тканью.

## Хранение

- Почистите устройство в соответствии с описанием. Дайте аксессуарам полностью высохнуть.
- Рекомендуется хранить устройство в его оригинальной упаковке, если оно не будет использоваться длительное время.
- Всегда храните устройство в сухом, хорошо проветриваемом месте, недоступном для детей.

## Устранение неисправностей

Неисправность	Возможная причина	Действия
Устройство не функционирует.	К устройству не подключено электропитание.	Проверьте розетку с помощью другого устройства.
		Вставьте штепсель в розетку правильно.
	Защелки закрыты неправильно.	Проверьте сетевой предохранитель. Закройте защелки.
Слишком мало сока.	Не тот тип фруктов.	Обратитесь в наш сервисный центр или к специалисту.
		Выберите фрукт того типа, который дает много сока. В центрифуге нельзя отжать сок из небольших ягод.
Сильный шум и разбалансировка во время работы.	Слишком много мякоти на сите центрифуги.	Почистите сито центрифуги.
		Плохая сборка. Слишком много мякоти на сите центрифуги.

## Технические данные

Модель: .....PC-AE 1156  
Электропитание: ..... 220-240 V~ 50/60 Hz  
Потребляемая мощность: .....800 W  
Класс защиты: ..... II  
Вес нетто: ..... пригл. 3,86 kg

Сохранено право на технические и конструкционные изменения в рамках продолжающейся разработки продукта.

Данное устройство соответствует всем текущим директивам СЕ, таким как электромагнитная совместимость и низкое напряжение; оно произведено в соответствии с новейшими правилами техники безопасности.

## Утилизация

### Значение символа «корзина»



Защита окружающей среды: не допускается утилизация электроприборов вместе с бытовыми отходами.

Утилизация устаревшей техники и неисправных электроприборов производится в городских приёмных пунктах.

Не допускайте неправильной утилизации отходов. Это наносит вред окружающей среде и оказывает негативное воздействие на здоровье людей.

Оказывайте содействие программе утилизации и другим формам переработки электронной и электрической техники.

Информацию о пунктах утилизации бытовой техники можно получить в местных органах власти.



العطل	السبب المحتمل	الأصلاح
كمية العصير صغيرة.	نوع الفاكهة خطأ.	أختار نوع فاكهة تنتج عصير أكثر.
		العصير لا يمكن أستخراجه من التوت الصغير في الطرد المركزي.
	الكثير من الرواسب في غربال الطرد المركزي.	نظف غربال الطرد المركزي.
صوت ضجيج وعدم اتزان أثناء تشغيل الجهاز.	تركيب سئ.	تأكد من تركيب جميع الأجزاء بشكل سليم.
	الكثير من الرواسب في غربال الطرد المركزي.	عند عصر كميات كبيرة، قم بتنظيف المنخل بعد كل عملية.

## البيانات الفنية

الموديل:.....PC-AE 1156  
 التزويد بالطاقة:.....220 - 240 فولت~, 60 / 50 هرتز  
 استهلاك الطاقة:.....800 وات  
 فئة الحماية:.....II  
 صافي الوزن:.....3,86 كجم تقريباً  
 نحفظ بالحق في إجراء تغييرات فنية وتصميمية في سياق التطوير المستمر لمنتجاتنا.  
 هذا الجهاز متوافق مع جميع توجيهات السلع الإلكترونية مثل التوجيه الخاص بالتوافق الكهرومغناطيسي والجهد المنخفض، وتم تصنيعه طبقاً لتعليمات المحافظة على السلامة الأخيرة.

## التخلص من الجهاز

معنى رمز "صندوق القمامة"

حماية بيئتنا: يجب عدم التخلص من المعدات الكهربائية في سلة النفايات المنزلية.  
 التخلص من الأجهزة الكهربائية القديمة أو المعيبة من خلال نقاط تجميع البلدية.



يُرجى المساعدة في تجنب الآثار البيئية والصحية المحتملة الناتجة عن التخلص من النفايات بطريقة غير صحيحة.  
 سيسهم ذلك في عملية إعادة التدوير وغيرها من الأساليب التي يمكن خلالها إعادة استخدام المعدات الكهربائية والإلكترونية.  
 يمكن الحصول على المعلومات المتعلقة بالأماكن التي يمكن التخلص من المعدات بها من خلال السلطة المحلية

7. قم بإزالة المنخل مع الإطار الخارجي للطرد المركزي. يمكنك القيام بذلك عن طريق الوصول إلى أسفل مبيت وحدة الطرد المركزي وتحت الفوهة. حرك مبيت وحدة الطرد المركزي لأعلى بالتبادل على كل جانب. ثم أزله عن طريق سحبه تدريجيًا إلى الأعلى. إذا لزم الأمر، فاضغط لأسفل على قاعدة الجهاز باستخدام الأصابع الحلقية والأصابع الصغيرة.

8. **تحذير: خطر القلع!**  
منخل الطرد المركزي به سكاكين حادة.  
ارفع من حافظها الخارجية فقط!

ارفع المنخل من الإطار الخارجي للطرد المركزي.  
9. ضع المقشدة في إبريق العصير. انتبه للموجّهات الموجودة في إبريق العصير. فهي تمنع انسكاب الرغوة أثناء صب العصير.

#### ملحوظة:

- عند عصر تلك الفواكه التي تحتوي على كمية كبيرة من العصير، قد يحدث تناثر للعصير من منطقة وعاء الثفل. في هذه الحالة، ننصح بتفريغ وعاء الثفل على فترات قصيرة.

#### إيقاف التشغيل وتفكيك الملحقات

1. اضغط على زر Start لإيقاف تشغيل المحرك.
2. ثم غير وضع الجهاز إلى وضع الاستعداد باستخدام زر ⏻.
3. افصل الجهاز عن التيار.
4. نزع إبريق العصير جانباً وافتح كلا السدادتين.
5. قم بإزالة الغطاء الشفاف.
6. أزل وعاء البذور.

## التنظيف

### تحذير: ⚠️

- قبل البدء في عملية التنظيف، افصل الجهاز عن التيار.
- لا تغمر مبيت الموتور في الماء، حيث أن ذلك قد يؤدي إلى التعرض لصدمة كهربائية أو الاحتراق.
- غربال الطرد المركزي حاد للغاية! خطر الإصابة!

#### التخزين

- نظف الجهاز كالموصوف. أترك الملحقات تجف تمامًا.
- نحن ننصحك بتخزين الجهاز في عبوته الأصلية عند عدم استخدامه لمدة طويلة.
- دائمًا قم بتخزين الجهاز في مكان جيد التهوية وجاف بعيد عن متناول الأطفال.

#### حل المشكلات

العطل	السبب المحتمل	الأصلاح
الجهاز لا يعمل.	عدم توصيل الجهاز بالكهرباء.	أفحص مخرج الكهرباء بجهاز آخر.
		أدخل مقبس الكهرباء بشكل صحيح.
		تحقق من الفيوز.
	ربما تكون السدادتين غير محكمتين جيدًا.	اغلق السدادتين.
	الجهاز به عيب.	اتصل بخدمةنا أو متخصص.

#### تنبيه: ⚠️

- لا تستخدم فرشاة سلك أو أي أشياء كاشطة.
- لا تستخدم أي منظفات حمضية أو كاشطة.
- لا تترك لب الفاكهة يجف داخل المنخل. سوف تسد فتحات الصب وتصبح دون فائدة.

#### غربال الطرد المركزي

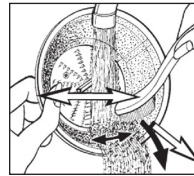

#### تحذير: خطر القلع! غربال الطرد المركزي حاد!

قم بإزالة بقايا عملية العصر من المنخل مباشرة باستخدام ماء جاري. استخدم فرشاة تنظيف الأطباق.

المدك، غطاء شفاف، غطاء الطرد المركزي، وعاء الثفل، إبريق عصير مع مقشدة وغطاء

- نظف المكونات في حمام للشطف.
- اشطف الأجزاء باستخدام ماء نظيف.
- يجب عدم تجميع الجهاز إلا بعد أن تجف الأجزاء تمامًا.

#### قاعدة الجهاز مع الموتور

نظف قاعدة الجهاز بواسطة قطعة قماش مبللة.

## نظرة عامة على المكونات

## التشغيل

### التحضيرات

- اغسل الفاكهة التي سينم عصرها.
- قطع الفاكهة حتى يمكن إدخالها عبر فتحة التعبئة.
- قم بإزالة البذور والجذور الكبيرة.

### أزرار التحكم

تعمل أزرار الجهاز باللمس. المس الأزرار بلطف لتنفيذ الوظيفة التي ترغب بها. كلما يتم الضغط على زر، يتم التأكد على ذلك بصوت صغير.

### مستويات السرعة

اضغط على زر  $\pm$  بشكل متكرر لتحديد السرعة المطلوبة:

طماطم، شمام	● Soft fruit
كرفس، فواكه حمضية، خيار	● Soft veg
تفاح، كمثرى، خوخ	● Medium fruit
جزر، ثوم، بنجر	● Hard fruit
رمان، بطاطس	● Hard veg

### ملحوظة:

لا يمكن تغيير مستوى السرعة أثناء تشغيل الجهاز. عند الضغط على زر  $\pm$  سيتم إيقاف تشغيل المحرك تلقائيًا.

### استخراج العصير

### ملحوظة:

- هذا الجهاز مخصص للاستخدام لفترات قصيرة. أوقف تشغيل الجهاز لمدة دقيقة واحدة بعد تشغيله لمدة 3 دقائق.
- يمكنك اختيار وضعية النض بالضغط على زر **Pulse**. اضغط على الزر لفترة قصيرة ثم اتركه.

### تحذير:

تحقق مرة أخرى من تثبيت كل الملحقات بالشكل الصحيح قبل التشغيل.

1. أوقف تشغيل الجهاز باستخدام زر  $\text{U}$ . ستضيئ الشاشة والأزرار. ثم يظهر رمز السرعة المتوسطة (3) على الشاشة.
2. حدّد مستوى السرعة المطلوب من خلال الضغط على زر  $\pm$ .
3. ابدأ تشغيل المحرك من خلال الضغط على زر **Start**.
4. ضع قطع الفاكهة عبر فتحة التعبئة واضغط عليها باستخدام المدك. الرجاء الملاحظة! للمدك مسار محدد بفتحة التعبئة.
5. يتدفق العصير من الجانب الأيمن. يتم تجميع اللب في وعاء تجميع لب الفاكهة. إذا زاد تفريغ العصير بدرجة كبيرة، حدّد مستوى سرعة أقل. أعد تشغيل المحرك مرة أخرى من خلال الضغط على زر **Start**. حدّف مستوى الضغط باستخدام الدافعة.

### ملحوظة:

- راقب إبريق العصير. أوقف التشغيل في الوقت المناسب حتى لا يفيض العصير عن الأبريق.
- عادة لا يتم عصر فواكه التوت والموالح (مثل الكشمش، والعنب، والبرتقال) بل يتم ضغطها لاستخراج العصير منها.

### المدك

1. فتحة الحشو
2. غطاء شفاف
3. منخل الطرد المركزي
4. الإطار الخارجي للطرد المركزي
5. مزرب قابل لتعديل الارتفاع
6. سدادات
7. إبريق العصير
8. قاعدة الجهاز مع الموتور
9. لوحة التحكم
10. وعاء التفل
11. عجلة الدفع (غير قابلة للفصل)
12. مزلاج

## إعداد الجهاز

للتركيب، أيضا أنظر للرسم في صفحة 3.

1. ضع موضع الجهاز بحيث تكون لوحة التحكم في مواجهتك.
2. ثبت الإطار الخارجي للطرد المركزي أعلى الإطار الخارجي للقاعدة. يحتوي الإطار الخارجي للقاعدة على تجويف. وهنا يتم تثبيت أنبوب صب الإطار الخارجي للطرد المركزي.

### تحذير: خطر القطع!

### منخل الطرد المركزي حاد!

3. ضع منخل الطرد المركزي أعلى عجلة الدفع. تسمع صوت طقة عندما يتم التثبيت في عجلة الدفع.
4. تحقق من منخل الطرد المركزي! وتحقق من حافته. يجب ألا تتحرك عند زهها.
5. ركب وعاء البذور على الجانب الأيسر. للقيام بذلك، امسكه من الجانب لإدخال الحافة العلوية في غطاء مبيت الطارد المركزي.
6. ثبت الغطاء الشفاف. يجب أن يغطي وعاء تجميع لب الفاكهة.

### ملحوظة:

7. تأتي السدادة الأمامية والغطاء الشفاف مزودان بمفتاح أمان لكل منهما. حتى يُمنع التشغيل العرضي للمحرك. تحقق من التثبيت الصحيح لجميع المكونات ومنخل الطرد المركزي والغطاء الشفاف والسدادات.
8. احرص على تأمين الغطاء الشفاف في موضعه باستخدام كلا السدادتين. للقيام بذلك، أدخل تجاويف السدادتين في الأفتال الموجودة على مبيت وحدة الطرد المركزي. اضغط على السدادتين. ويجب أن يُسمع صوت تعشيقهما.

## التوصيل الكهربائي

- قبل إدخال قابس الكهرباء في المخرج، تأكد أن الفولتية الرئيسية التي ستستخدم توافق الجهاز. يمكنك إيجاد المعلومات المطلوبة على لوحة الاسم.
- أوصل الجهاز فقط للقابس الصحيح المركب بأمان. يضيء زر  $\text{U}$ . وبهذا يكون الجهاز جاهزًا للاستخدام.

## ⚠️ تحذير: خطر الإصابة!

- لا تقم بتوصيل الجهاز بنفسك. اتصل دائماً بفني معتمد. إذا كان كابل مزود الطاقة تالفاً، فيجب استبداله عن طريق المُصنِّع، أو وكيل الصيانة التابع له أو أشخاص مؤهلين لتجنب أي خطر.
- غير مسموح باستخدام هذا الجهاز من قبل الأطفال.
- احتفظ بالجهاز والكبل الخاص به بعيداً عن متناول الأطفال.
- تجنب لعب الأطفال بالجهاز.
- يمكن استخدام هذا الجهاز بواسطة أشخاص أصحاب قدرات جسمانية أو إدراكية أو عقلية محدودة أو ممن تنقصهم الخبرة والمعرفة، إذا توفر لهم الإشراف أو التعليمات المتعلقة باستخدام الجهاز بطريقة آمنة وإذا أدركوا المخاطر المحتملة.

## ⚠️ تنبيه:

هذا الجهاز غير مخصص لغمره في الماء أثناء التنظيف. يُرجى اتباع التعليمات التي ضمنها في فصل "التنظيف".

- لا تتلاعب في أي من محولات الأمان.
- لا تزيل الغطاء أثناء التشغيل.

### فض الجهاز

1. قم بإزالة الجهاز من عبوته.
2. قم بإزالة كل خامات التعبئة مثل الفويل، خامات الحشو، ماسك الكابلات، و العبوة الكرتونية.
3. أفحص كل نطاقات التسليمات لأتعمالها.
4. إذا كانت هناك أجزاء مفقودة أو تالفة، فلا تستخدم الجهاز. وأعدّه إلى بائع التجزئة الخاص بك على الفور.

### ملحوظة:

قد يوجد أترية أو متبقيات أنتاج على الجهاز. نحن ننصح بتنظيف الجهاز كما هو موصف تحت "التنظيف".

### نطاق التسليم

- 1 قاعدة جهاز مع الموتور
- 1 غطاء شفاف
- 1 المدك
- 1 غربال طرد مركزي
- 1 غطاء طرد مركزي
- 1 إبريق عصير مع مقشدة وغطاء

### الأستخدام المميز

هذا الجهاز مصمم لاستخلاص العصير من الخضراوات والفاواكه الطازجة مثل الأناناس، والتفاح، والشمندر، والكرفس، والخيار، والجزر والطماطم. مادام القشرة قابلة للأكل، يمكن أيضا معالجتها. الطعام المحتوي على نشأ، مثل الموز، البابايا، الأفوكادو، التين، و المانجو و كذلك الفاكهة و الخضراوات الجامدة و ذات الألياف، لا يمكن معالجتها بهذا الجهاز.

### ملحوظة:

مستخلص العصير من الفاكهة الصغيرة مثال للتوت مع مبدأ الطرد المركزي صعب. لا بد من أستخدام توت مناسب للضغط لهم.

يجب استخدام هذا الجهاز فقط بالطريقة المذكورة في دليل التشغيل. ولا يجوز استخدامه لأغراض تجارية.

أى أستخدام أخر سوف يعتبر أستخدام غير مقصود و يمكن أن يؤدى إلى تلف الخامة أو حتى جرح الشخص.

المصنع لن يكون مسئول عن أى تلف سببه خطأ غير مقصود.

البيانات الفنية ..... 57  
التخلص من الجهاز ..... 57

## دليل التعليمات

شكراً لك لاختيارك منتجنا. نأمل في أن تستمتع باستخدام الجهاز.

### معنى الرموز الواردة بدليل التعليمات هذا

يتم تعليم معلومات السلامة الهامة بوضوح. يرجى اتباع التعليمات بدقة من أجل تجنب الإصابات والأضرار التي تلحق بالوحدة:

**تحذير:** ⚠️

يحذر من المخاطر الصحية ويشير إلى مخاطر الإصابة المحتملة.

**تنبيه:** ⚠️

يشير إلى التلف المحتمل للوحدة أو غيرها من الأشياء.

**ملاحظة:** ⓘ

يلقي هذا الرمز الضوء على النصائح والمعلومات.

## المحتويات

- هذا الجهاز مصمم للاستخدام الخاص وللغرض المقصود منه فقط. لا يصلح هذا الجهاز للاستخدام التجاري.
- لا تستخدم الجهاز في الأماكن الخارجية. احفظه بعيداً عن مصادر الحرارة وأشعة الشمس المباشرة والرطوبة (لا تغمسه مطلقاً في أي مادة سائلة) والأسطح الحادة. لا تستخدم الجهاز ويديك مبتلة. إذا كان الجهاز رطباً أو مبتلاً، انزع القابس الكهربائي على الفور.
- عند تنظيف الجهاز أو تخزينه، أوقف تشغيله وانزع القابس من مقبس التيار الكهربائي دائماً (اسحب القابس نفسه، وليس سلك التوصيل) إذا لم يكن الجهاز قيد الاستخدام وأزل الملحقات المرفقة.
- يجب فحص الجهاز وأسلاك الموصلات الرئيسية بانتظام لاكتشاف وجود أية علامات للتلف. عند اكتشاف أي تلف يجب التوقف عن استخدام الجهاز.
- استخدم قطع الغيار الأصلية فقط.
- لضمان سلامة أطفالك، يرجى حفظ العبوة بالكامل (الحقائب البلاستيكية، والصناديق، والبوليسترين وغيرها) بعيداً عن متناول أيديهم.

**تحذير:** ⚠️

لا تدع الأطفال الصغار يعثبون بالرقائق المعدنية خشية خطر الاختناق!

3	نظرة عامة على المكونات .....
61	ملاحظات عامة .....
61	تعليمات السلامة الخاصة بهذا الجهاز.....
60	الاستخدام المميز .....
60	فض الجهاز .....
60	نطاق التسليم.....
59	نظرة عامة على المكونات .....
59	إعداد الجهاز.....
59	التوصيل الكهربائي.....
59	التشغيل .....
58	التنظيف .....
58	التخزين.....
58	حل المشكلات.....

## تعليمات السلامة الخاصة بهذا الجهاز

**تحذير: خطر الإصابة!** ⚠️

- خطورة التعرض للجروح! غربال الطرد المركزي حاد!
- إذا تلف الغريال، لن يعمل الجهاز.
- دائماً استخدم مكبس اليد الخارجي، لا تدخل أصابعك أو أدوات داخل فتحة الحشو.
- افصل الجهاز دائماً من مصدر الكهرباء في حال تركه دون مراقبة وقبل التركيب أو الفك أو التنظيف.
- قبل استبدال الأجزاء أو الملحقات المتحركة أثناء التشغيل، يجب إيقاف تشغيل الجهاز وفصله من مصدر الطاقة الرئيس.
- لا تلمس أي أجزاء متحركة في الجهاز و دائماً أنتظر حتى تتوقف.

## GARANTIEKARTE

warranty card • garantiekaart • carte de garantie • scheda di garanzia • tarjeta de garantía • cartão de garantia • garantikort • karta gwarancyjna • záruční list • kartica jamstva • carte de garanție • Гаранционная карта • záručný list • garancijski list • garancijajegy • гарантійний формуляр • Гарантійний талон •

بطاقة ضمان

PC-AE 1156

24 Monate Garantie gemäß Garantieerklärung • 24 months warranty according to warranty declaration • 24 maanden garantie volgens garantieverklaring • 24 mois de garantie selon la déclaration de garantie • 24 mesi di garanzia secondo la dichiarazione di garanzia • 24 meses de garantía de acuerdo con la declaración de garantía • 24 meses de garantía, de acordo com a declaração de garantia • 24 måneders garanti i henhold til garantibetingelsene • 24 mesiace gwarancji na podstawie oświadczenia gwarancyjnego • záruka 24 měsíců podle prohlášení o záruce • 24 mjesечно jamstvo u skladu s jamstvenom deklaracijom • 24 luni garanție conform declarației de garanție • 24 месеца гаранция в съответствие с гаранционната декларация • 24-mesečná záruka podľa vyhlásenia o záruke • 24-mesečna garancija, skladno z garancijsko izjavo • 24 hónap garancia a garanciafeltételekben leírtak szerint • гарантія на 24 місяці відповідно заяві про гарантію • Гарантія 24 місяця согласно заявленим гарантійним правилам • ضمان لمدة 24 شهراً وفقاً لبيان الضمان

Kaufdatum, Händlerstempel, Unterschrift • date of purchase, dealer stamp, signature • aankoopdatum, dealerstempel, handtekening • date d'achat, tampon du concessionnaire, signature • data di acquisto, timbro del rivenditore, firma • fecha de compra, sello del distribuidor, firma • data de compra, carimbo do distribuidor, assinatura • kjøpsdato, forhandlerstempel, signatur • data zakupu, pieczęć sprzedawcy, podpis • datum zakoupení, razítko prodávce, podpis • datum kupovine, žig trgovca, potpis • data de achiziție, stampila furnizorului, semnătură • Дата на покупката, Печат на Продавача, Подпис • dátum nákupu, pečiatka obchodníka/predajcu, podpis • datum nakupa, žig trgovca, potpis • vásárlás dátuma, kereskedő bélyegzője, aláírás • дата придбання, печатка продавця, підпис • Дата приобретения, Штамп продавца, Подпись • تاريخ التراء، و عدد الترخيص المبيع والتوقيع

  
**PROFI COOK®**  
[www.proficook-germany.de](http://www.proficook-germany.de)

  
**PROFI COOK®**

Internet: [www.proficook-germany.de](http://www.proficook-germany.de)  
Made in P.R.C.

Stand 05/2018