

Ismaker • Machine à glaçonst • Fabricador de cubitos de hielo
Produttore di ghiaccio a cubetti • Ice Cube Maker • Kostkarka do lodu
Jégkocka készítő • Льдогенератор кубикового льда • جهاز صنع الثلج



Bedienungsanleitung / Garantie

Gebruiksaanwijzing • Mode d'emploi • Manual de instrucciones
Istruzioni per l'uso • Instruction Manual • Instrukcja obsługi / Gwarancja
Használati utasítás • Руководство по эксплуатации • دليل التعليمات



Bedienungsanleitung.....Seite	4	DEUTSCH
Gebruiksaanwijzing..... Pagina	11	NEDERLANDS
Mode d'emploi..... Page	17	FRANÇAIS
Manual de instrucciones Página	23	ESPAÑOL
Istruzioni per l'uso..... Pagina	29	ITALIANO
Instruction Manual..... Page	35	ENGLISH
Instrukcja obsługi.....Strona	41	JĘZYK POLSKI
Használati utasítás Oldal	48	MAGYARUL
Руководство по эксплуатации стр.	54	РУССКИЙ
64 صفحة دليل التعليمات		العربية

Übersicht der Bedienelemente

Overzicht van de bedieningselementen • Liste des différents éléments de commande
Indicación de los elementos de manejo • Elementi di comando • Overview of the Components
Przegląd elementów obsługi • A kezelőelemek áttekintése
Обзор деталей прибора • نظرة عامة على المكونات

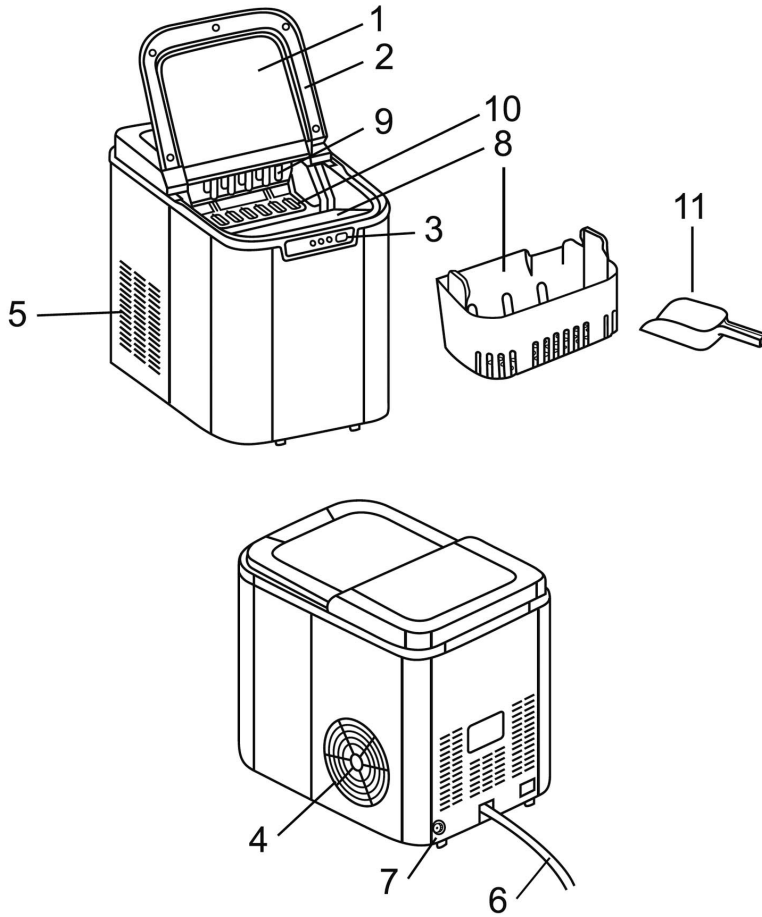

Bedienungsanleitung

Vielen Dank, dass Sie sich für unser Produkt entschieden haben. Wir wünschen Ihnen viel Freude mit dem Gerät.

Symbole in dieser Bedienungsanleitung

Wichtige Hinweise für Ihre Sicherheit sind besonders gekennzeichnet. Beachten Sie diese Hinweise unbedingt, um Unfälle und Schäden am Gerät zu vermeiden:

WARNUNG:

Warnt vor Gefahren für Ihre Gesundheit und zeigt mögliche Verletzungsrisiken auf.

ACHTUNG:

Weist auf mögliche Gefährdungen für das Gerät oder andere Gegenstände hin.

HINWEIS:

Hebt Tipps und Informationen für Sie hervor.

Inhalt

Übersicht der Bedienelemente.....	3
Allgemeine Hinweise	4
Spezielle Sicherheitshinweise für dieses Gerät.....	4
Bestimmungsgemäßer Gebrauch.....	6
Auspacken des Gerätes.....	6
Übersicht der Bedienelemente.....	6
Bedienung.....	7
Elektrischer Anschluss	7
Hauptschalter 	7
Anzeigelampe ICE FULL	7
Anzeigelampe ADD WATER	7
Anzeigelampe WORK.....	7
Herstellen von Eiswürfeln.....	7
Beenden der Eiswürfelzubereitung	7
Reinigung und Wartung.....	8
Eisauffangbehälter	8
Gehäuse und Innenraum.....	8
Restwasser ablassen.....	8
Aufbewahrung.....	8
Fehlerbehebung.....	8
Technische Daten	9
Hinweis zur Richtlinienkonformität	9

Garantie.....	9
Garantiebedingungen	9
Garantieabwicklung	10
Entsorgung.....	10
Bedeutung des Symbols „Mülltonne“.....	10

Allgemeine Hinweise

Lesen Sie vor Inbetriebnahme dieses Gerätes die Bedienungsanleitung sehr sorgfältig durch und bewahren Sie diese inkl. Garantieschein, Kassenbon und nach Möglichkeit den Karton mit Innenverpackung gut auf. Falls Sie das Gerät an Dritte weitergeben, geben Sie auch die Bedienungsanleitung mit.

- Benutzen Sie das Gerät ausschließlich für den privaten und den dafür vorgesehenen Zweck. Dieses Gerät ist nicht für den gewerblichen Gebrauch bestimmt.
- Benutzen Sie das Gerät nicht im Freien. Halten Sie es vor Hitze, direkter Sonneneinstrahlung, Feuchtigkeit (auf keinen Fall in Flüssigkeiten tauchen) und scharfen Kanten fern. Benutzen Sie das Gerät nicht mit feuchten Händen. Bei feucht oder nass gewordenem Gerät sofort den Netzstecker ziehen.
- Schalten Sie das Gerät aus und ziehen Sie immer den Netzstecker aus der Steckdose (ziehen Sie am Netzstecker, nicht am Kabel), wenn Sie das Gerät nicht benutzen, Zubehörteile anbringen, zur Reinigung oder bei Störung.
- Betreiben Sie das Gerät **nicht** unbeaufsichtigt. Sollten Sie den Raum verlassen, schalten Sie das Gerät immer aus. Ziehen Sie den Netzstecker aus der Steckdose.
- Das Gerät und das Netzkabel müssen regelmäßig auf Zeichen von Beschädigungen untersucht werden. Wird eine Beschädigung festgestellt, darf das Gerät nicht mehr benutzt werden.
- Verwenden Sie nur Original-Zubehör.
- Zur Sicherheit Ihrer Kinder lassen Sie keine Verpackungsteile (Plastikbeutel, Karton, Styropor, etc.) erreichbar liegen.

WARNUNG:

Lassen Sie kleine Kinder nicht mit Folie spielen.
Es besteht Erstickungsgefahr!

Spezielle Sicherheitshinweise für dieses Gerät

WARNUNG:

- Verwenden Sie nur Trinkwasser ohne Zusätze! Zusätze bleiben im Wasserkreislauf zurück und verunreinigen das Gerät.

⚠️ WARNUNG:

- Verschließen oder blockieren Sie die Belüftungsöffnungen im Gehäuse nicht.
- Beschädigen Sie nicht den Kältemittelkreislauf.
- Bei Unterbrechung des Betriebs: Zum Beschleunigen des Abtauvorgangs keine mechanischen Einrichtungen oder sonstigen Mittel benutzen.
- Lagern Sie keine explosionsfähigen Stoffe, wie z. B. Aerosolbehälter mit brennbarem Treibgas im Gerät.

⚠️ ACHTUNG:

Halten Sie unbedingt die Wartezeit von 2 Stunden, bei Erstinbetriebnahme oder nach Transport ein, damit sich das Kältemittel absenken kann. Andernfalls würde der Kühlkompressor beschädigt werden.

- Transportieren und lagern Sie das Gerät nur aufrecht.
- Stellen Sie das Gerät nicht auf oder in unmittelbarer Nähe von Wärmequellen wie z. B. Öfen, Heizkörpern etc.
- Stellen Sie das Gerät auf eine stabile, waagerechte und ebene Fläche. Halten Sie einen Abstand von mindestens 15 cm zu Wänden oder Gegenständen.
- Reparieren Sie das Gerät nicht selbst, sondern suchen Sie einen autorisierten Fachmann auf. Wenn die Netzanschlussleitung dieses Gerätes beschädigt wird, muss sie durch den Hersteller oder seinen Kundendienst oder eine ähnlich qualifizierte Person ersetzt werden, um Gefährdungen zu vermeiden.
- Dieses Gerät kann von Kindern ab 8 Jahren und darüber sowie von Personen mit verringertem physischen, sensorischen oder mentalen Fähigkeiten oder Mangel an Erfahrung und Wissen be-

nutzt werden, wenn sie beaufsichtigt werden oder bezüglich des sicheren Gebrauchs des Gerätes unterwiesen wurden und die daraus resultierenden Gefahren verstehen.

- Kinder dürfen nicht mit dem Gerät spielen.
- Reinigung und Benutzer-Wartung dürfen nicht von Kindern ohne Beaufsichtigung durchgeführt werden.
- Beachten Sie die Anweisungen, die wir Ihnen im Kapitel „Reinigung und Wartung“ dazu geben.

Bestimmungsgemäßer Gebrauch

Es ist für den Gebrauch im Haushalt und in ähnlichen Anwendungsbereichen vorgesehen wie z. B.:

- Personalküchenbereichen in Läden, Büros und anderen Arbeitsbereichen;
- Von Gästen in Hotels, Motels und anderen Unterkünften;
- Frühstückspensionen;
- Zum Campingeinsatz;
- In der Landwirtschaft.

Für folgende Verwendung ist es **nicht** bestimmt:

- Im Catering und ähnlichem Großhandelseinsatz.

Dieses Gerät darf nicht dem Regen ausgesetzt werden.

Auspacken des Gerätes

1. Nehmen Sie das Gerät aus seiner Verpackung.
2. Entfernen Sie sämtliches Verpackungsmaterial, wie Folien, Füllmaterial, Kabelhalter und Kartonverpackung.
3. Prüfen Sie den Lieferumfang auf Vollständigkeit.
4. Sollte der Verpackungsinhalt unvollständig oder Beschädigungen feststellbar sein, nehmen Sie das Gerät nicht in Betrieb. Bringen Sie es umgehend zum Händler zurück.

HINWEIS:

Am Gerät können sich noch Staub oder Produktionsreste befinden. Wir empfehlen Ihnen, das Gerät wie unter „Reinigung und Wartung“ beschrieben zu säubern.

Übersicht der Bedienelemente

- 1 Sichtfenster
- 2 Deckel
- 3 Bedienfeld
- 4 Luftauslass
- 5 Lufterlass
- 6 Netzkabel
- 7 Wasserauslass
- 8 Eisauffangbehälter
- 9 Gefriereinheit
- 10 Eismwürfelbereiter
- 11 Schaufel

Bedienung



ACHTUNG:

Halten Sie unbedingt die Wartezeit von 2 Stunden, bei Erstinbetriebnahme oder nach Transport ein, damit sich das Kältemittel absenken kann. Andernfalls würde der Kühlkompressor beschädigt werden.

Elektrischer Anschluss

1. Bevor Sie den Netzstecker in die Steckdose stecken, prüfen Sie, ob die Netzspannung, die Sie benutzen wollen, mit der des Gerätes übereinstimmt. Die Angaben dazu finden Sie auf dem Typenschild.
2. Schließen Sie das Gerät nur an eine vorschriftsmäßig installierte Schutzkontaktsteckdose an.

Hauptschalter

- Drücken Sie die Taste , um die Eiswürfelbereitung zu starten/stoppen.
- Drücken Sie die Taste , um die Eiswürfelbereitung fortzusetzen, nachdem Sie Wasser in den leeren Behälter nachgefüllt haben; die Anzeigelampe ADD WATER schaltet sich aus.
- Drücken Sie die Taste , um die Fehlermeldungen zurückzusetzen.

Anzeigelampe ICE FULL

- Dieses Lämpchen zeigt an, dass der Eisauffangbehälter voll ist. Nehmen Sie alle Eiswürfel aus dem Behälter.
- Niedertemperaturschutz (Umgebungstemperatur unter 5°C)

Anzeigelampe ADD WATER

Dieses Lämpchen schaltet sich ein, wenn der Wasserbehälter fast leer ist. Das Gerät schaltet sich automatisch aus.

Anzeigelampe WORK

- Dieses Lämpchen fängt an zu blinken, sobald das Gerät mit der Steckdose verbunden wurde.
- Während des Betriebs leuchtet dieses Lämpchen kontinuierlich.

Herstellen von Eiswürfeln

HINWEIS:

Aus Hygienegründen sollten Sie niemals die Eiswürfel aus der ersten Zubereitung verwenden.

1. Verbinden Sie den Netzstecker mit einer geeigneten Steckdose. Wenn Sie die Eiswürfelmaschine transportiert haben, schalten Sie sie erst nach 120 Minuten wieder ein.
2. Öffnen Sie den Deckel und nehmen Sie den Eiswürfelbehälter heraus.
3. Füllen Sie den Behälter bis zur MAX-Markierung mit Wasser. Bitte verwenden Sie ausschließlich Trinkwasser zum Herstellen von Eiswürfeln.

ACHTUNG:

Bitte nur Trinkwasser, ohne Zusätze, verwenden!

HINWEIS:

- Die MAX-Markierung befindet sich im Wasserbehälter, um den unteren Rand des Eiswürfelbehälters herum.
 - Der Wasserstand muss sich unter dem Rand des Eiswürfelbehälters befinden.
 - Bitte nur Wasser mit Zimmertemperatur verwenden.
4. Setzen Sie nun den Eiswürfelbehälter wieder ein und schließen Sie den Deckel.
 5. Drücken Sie die Taste , um die Eisbereitung zu starten.
 6. Dieser Vorgang dauert ca. 10 Minuten.
 7. Halten Sie den Deckel geschlossen.

HINWEIS:

- Je nach der Wasser/ Zimmertemperatur sind die ersten Eiswürfel etwas kleiner.
- Aufgrund des schnellen Gefriervorgangs können die Eiswürfel milchig aussehen. Dies ist die im Wasser eingefangene Luft und hat keinen Einfluss auf die Qualität der Eiswürfel.

Beenden der Eiswürfelzubereitung

Drücken Sie die Taste , um die Eiswürfelbereitung zu stoppen.

ACHTUNG:

Warten Sie mindestens 3 Minuten, bevor Sie das Gerät erneut einschalten, sonst könnte der Kompressor beschädigt werden.

HINWEIS:

Bevor das Gerät endgültig stoppt, leert es automatisch den Wasserbehälter und löst bereits hergestellte Eiswürfel auf.

Reinigung und Wartung

WARNUNG:

- Schalten Sie das Gerät vor der Reinigung aus und ziehen Sie den Netzstecker.
- Das Gerät auf keinen Fall zum Reinigen in Wasser tauchen. Es könnte zu einem elektrischen Schlag oder Brand führen.

ACHTUNG:

- Benutzen Sie keine Drahtbürste oder andere scheuernde Gegenstände.
- Benutzen Sie keine scharfen oder scheuernden Reinigungsmittel.
- Verwenden Sie keine Chemikalien, Säuren, Benzin oder Öl.

HINWEIS:

- Aus Hygienegründen sollten Sie das Wasser im Behälter nach 24 Stunden auswechseln.
- Um Pilzbildung und Bakterien zu vermeiden, lassen Sie den Deckel nach Gebrauch bitte geöffnet.

Eisauffangbehälter

Nehmen Sie den Eisauffangbehälter heraus und reinigen Sie ihn unter laufendem warmem Wasser und mit etwas mildem Reinigungsmittel.

Gehäuse und Innenraum

- Reinigen Sie das Gehäuse und das Innere des Gerätes mit einem feuchten Tuch.
- Verwenden Sie eine verdünnte Lösung aus Essig und Wasser.

Restwasser ablassen

Lassen Sie das Restwasser nach der Benutzung am Ende des Tages ab.

- Stellen Sie das Gerät auf eine Tischkante. Halten Sie eine Schüssel unter das Ablassventil.
- Drehen Sie das Ablassventil gegen den Uhrzeigersinn auf, um das restliche Wasser abzulassen.
- Schließen Sie das Ablassventil, wenn sämtliches Restwasser ausgelaufen ist.

Aufbewahrung

- Wir empfehlen, das Gerät in der Original-Verpackung aufzubewahren, wenn Sie es über einen längeren Zeitraum nicht benutzen möchten.
- Lagern Sie das Gerät immer außerhalb der Reichweite von Kindern an einem gut belüfteten und trockenen Ort.

Fehlerbehebung

Problem	Mögliche Ursache	Lösung
Die Anzeigelampe WORK leuchtet nicht.	Das Gerät ist nicht eingeschaltet.	<ol style="list-style-type: none"> 1. Prüfen Sie, ob die Gerätespannung mit der Ihrer Stromversorgung übereinstimmt. 2. Prüfen Sie, ob das Netzkabel richtig angeschlossen ist. 3. Vielleicht sind Teile im Gerät beschädigt. Bitte lassen Sie das Gerät von unserem technischen Kundendienst überprüfen.

Problem	Mögliche Ursache	Lösung
Die Anzeige ICE FULL leuchtet.	1. Der Eiswürfelbehälter ist voll. 2. Niedertemperaturschutz setzt ein (die Umgebungstemperatur beträgt unter 5 °C).	1. Entfernen Sie den vollen Eiswürfelbehälter. 2. Bringen Sie den Eiswürfelbereiter an einen wärmeren Ort mit einer Umgebungstemperatur über 5 °C.
Die Anzeige ADD WATER leuchtet.	Wassermangel.	1. Füllen Sie Trinkwasser in den Eiswürfelbereiter und drücken Sie die Taste ☰ . 2. Das Wasserversorgungssystem ist beschädigt. Bitte lassen Sie das Gerät von unserem technischen Kundendienst überprüfen.
Die beiden Anzeigelampen ICE FULL und ADD WATER leuchten. Die Eisbereitungsleistung ist nicht zufriedenstellend. Unnormale Geräusche wahrnehmbar.	Der Eiswürfelbehälter wurde falsch eingesetzt. 1. Zu schlechte Wärmeabfuhr. 2. Zu hohe Wassertemperatur. 3. Zu hohe Umgebungstemperatur. 4. Kältemittel läuft aus. Lüfter oder Pumpe beschädigt.	1. Prüfen Sie, ob sich ein Fremdkörper im Eisbereiter befindet. 2. Vielleicht sind Teile im Gerät beschädigt. Bitte lassen Sie das Gerät von unserem technischen Kundendienst überprüfen. 1. Entfernen Sie den Staub von Lüfter sowie Lufteinlass/-auslass. 2. Füllen Sie normal temperiertes Wasser nach. 3. Stellen Sie das Gerät nicht in Umgebungen mit hohen Temperaturen auf. 4. Das Kühlsystem ist beschädigt. Bitte lassen Sie das Gerät von unserem technischen Kundendienst überprüfen.

Technische Daten

Modell:..... EWB 3526
 Spannungsversorgung:..... 220 - 240 V~, 50 Hz
 Leistungsaufnahme:..... 0,8 A
 Eiswürfelkapazität: 10 - 15 kg / 24 Std.
 Wasserbehälterkapazität: ca. 2,2 Liter
 Kältemittel:..... R600a / 24 g
 Treibmittel:..... C₅H₁₀
 Schutzklasse:..... I
 Klimaklasse:..... SN/N/ST/T
 Nettogewicht:ca. 10,5 kg

Technische und gestalterische Änderungen im Zuge stetiger Produktentwicklungen vorbehalten.

Hinweis zur Richtlinienkonformität

Hiermit erklärt der Hersteller, dass sich das Gerät EWB 3526 in Übereinstimmung mit den folgenden Anforderungen befindet:

- Europäische Niederspannungsrichtlinie 2014 / 35 / EU
- EU-Richtlinie für elektromagnetische Verträglichkeit 2014 / 30 / EU
- Ökodesign Richtlinie 2009 / 125 / EG
- RoHS-Richtlinie 2011 / 65 / EU

Garantie

Garantiebedingungen

1. Gegenüber Verbrauchern gewähren wir bei privater Nutzung des Geräts eine Garantie von 24 Monaten ab Kaufdatum.

Ist das Gerät zur gewerblichen Nutzung geeignet, gewähren wir beim Kauf durch Unternehmer für das Gerät eine Garantie von 12 Monaten.

Die Garantiezeit für Verbraucher reduziert sich auf 12 Monate, sofern sie ein zur gewerblichen Nutzung geeignetes Gerät – auch teilweise – gewerblich nutzen.

2. Voraussetzung für unsere Garantieleistungen sind der Kauf des Geräts in Deutschland bei einem unserer Vertragshändler sowie die Übersendung einer Kopie des Kaufbelegs und dieses Garantiescheins an uns.
3. Befindet sich das Gerät zum Zeitpunkt des Garantiefalls im Ausland, muss es auf Kosten des Käufers uns zur Erbringung der Garantieleistungen zur Verfügung gestellt werden.
4. Mängel müssen innerhalb von 14 Tagen nach Erkennbarkeit uns gegenüber schriftlich angezeigt werden. Besteht der Garantieanspruch zu Recht, entscheiden wir, auf welche Art der Schaden / Mangel behoben werden soll, ob durch Reparatur oder durch Austausch eines gleichwertigen Geräts.

5. Garantieleistungen werden nicht für Mängel erbracht, die auf der Nichtbeachtung der Gebrauchsanweisung, unsachgemäßer Behandlung oder normaler Abnutzung des Geräts beruhen. Garantieansprüche sind ferner ausgeschlossen für leicht zerbrechliche Teile, wie zum Beispiel Glas oder Kunststoff. Schließlich sind Garantieansprüche ausgeschlossen, wenn nicht von uns autorisierte Stellen Arbeiten an dem Gerät vornehmen.
6. Durch Garantieleistungen wird die Garantiezeit nicht verlängert. Es besteht auch kein Anspruch auf neue Garantieleistungen. Diese Garantieerklärung ist eine freiwillige Leistung von uns als Hersteller des Geräts. Die gesetzlichen Gewährleistungsrechte (Nacherfüllung, Rücktritt, Schadensersatz und Minderung) werden durch diese Garantie nicht berührt.

Stand 06 2012

Garantieabwicklung

24 Stunden am Tag, 7 Tage in der Woche

Sollte Ihr Gerät innerhalb der Garantiezeit einen Mangel aufweisen, steht Ihnen die schnellste und komfortabelste Möglichkeit der Reklamationsanmeldung über unser SLI - Internet-Serviceportal zur Verfügung.

www.sli24.de

Bitte melden Sie direkt den Servicevorgang auf unserem Online Serviceportal www.sli24.de an. Sie erhalten wenige Sekunden nach Abschluss der Anmeldung ein kostenloses Versandticket per E-Mail übermittelt. Zusätzlich erhalten Sie weitere Informationen zur Abwicklung Ihrer Reklamation.

Mit Ihren persönlichen Zugangsdaten, die direkt nach Ihrer Anmeldung per E-Mail an Sie übermittelt werden, können Sie den Status Ihres Vorgangs auf unserem Serviceportal www.sli24.de online verfolgen.

Sie brauchen das kostenlose Versandticket nur noch auf die Verpackung Ihres gut verpackten Gerätes zu kleben und das Paket bei der nächsten Annahmestelle der Deutschen Post/DHL abzugeben. Der Versand erfolgt für Sie kostenlos an unser Servicecenter bzw. Servicepartner.

So einfach kann Service sein!

1. **Anmelden**
2. **Einpacken**
3. **Ab zur Post damit**

Fertig, so einfach geht es!

Bitte vergessen Sie nicht, dem Gerät eine Kopie Ihres Kaufbeleges (Kassenbon, Rechnung, Lieferschein) als Garantienachweis beizulegen, da wir sonst keine kostenlosen Garantieleistungen erbringen können.

Unser Serviceportal www.sli24.de bietet Ihnen weitere Leistungen an:

- Downloadbereich für Bedienungsanleitungen
- Downloadbereich für Firmwareupdates
- FAQ's, die Ihnen Problemlösungen anbieten
- Kontaktformular
- Zugang zu unseren Zubehör- und Ersatzteile-Webshops

Auch nach der Garantie sind wir für Sie da! – Kostengünstige Reparaturen zum Festpreis!

Bitte nehmen Sie in keinem Fall eine unfreie Einsendung Ihres Gerätes vor. Unfreie Lieferungen werden von uns nicht angenommen. Es entstehen Ihnen damit erhebliche Kosten.

Stand 06 2012

Entsorgung

Bedeutung des Symbols „Mülltonne“



Schonen Sie unsere Umwelt, Elektrogeräte gehören nicht in den Hausmüll.

Nutzen Sie die für die Entsorgung von Elektrogeräten vorgesehenen Sammelstellen und geben dort Ihre Elektrogeräte ab, die Sie nicht mehr benutzen werden.

Sie helfen damit die potenziellen Auswirkungen, durch falsche Entsorgung, auf die Umwelt und die menschliche Gesundheit zu vermeiden.

Sie leisten damit Ihren Beitrag zur Wiederverwertung, zum Recycling und zu anderen Formen der Verwertung von Elektro- und Elektronik-Altgeräten.

Informationen, wo die Geräte zu entsorgen sind, erhalten Sie über Ihre Kommunen oder die Gemeindeverwaltungen.

Gebruiksaanwijzing

Dank u voor uw keuze van dit product. We hopen dat u er veel plezier van beleeft.

Symbolen in deze gebruiksaanwijzing

Belangrijke aanwijzingen voor uw veiligheid zijn speciaal gekenmerkt. Neem deze aanwijzingen strikt in acht om ongevallen en schade aan het apparaat te vermijden:



WAARSCHUWING:

Waarschuwt voor gevaren voor uw gezondheid en toont mogelijk letselrisico's.



LET OP:

Wijst op mogelijke gevaren voor het apparaat of andere voorwerpen.



OPMERKING:

Kenmerkt tips en informatie voor u.

Inhoud

Overzicht van de bedieningselementen.....	3
Algemene opmerkingen.....	11
Speciale veiligheidsinstructies voor dit apparaat	11
Beoogd gebruik.....	13
Het apparaat uitpakken	13
Overzicht van de bedieningselementen.....	13
Werking	13
Elektrische aansluiting	13
Hoofdschakelaar 	13
Controlelampje ICE FULL.....	13
Controlelampje ADD WATER.....	14
Controlelampje WORK.....	14
Ijsblokjes maken	14
Stop het produceren van ijsblokjes.....	14
Reiniging en onderhoud	14
Ijsblokjes container.....	15
Behuizing en binnenkant.....	15
Restwater afvoeren.....	15

Opslaan	15
Probleemoplossing	15
Technische gegevens.....	16
Verwijdering.....	16
Betekenis van het symbool "vuilnisemmer"	16

Algemene opmerkingen

Lees voor de ingebruikname van dit apparaat de handleiding uiterst zorgvuldig door en bewaar deze goed, samen met het garantiebewijs, de kassabon en zo mogelijk de doos met de binnenverpakking. Geef ook de handleiding mee wanneer u de machine aan derden doorgeeft.

- Gebruik het apparaat uitsluitend privé en uitsluitend voor de voorgeschreven toepassing. Dit apparaat is niet geschikt voor commercieel gebruik.
- Gebruik het apparaat niet buiten. Bescherm het tegen hitte, directe zonnestralen, vocht (in geen geval in vloeistoffen dompelen) en scherpe randen. Gebruik het apparaat niet met vochtige handen. Bij vochtig of nat geworden apparaat onmiddellijk de stroomtoevoer onderbreken.
- Schakel het apparaat uit en onderbreek altijd de stroomtoevoer (trek aan de stekker, niet aan de kabel) wanneer u het apparaat niet gebruikt, hulpstukken aanbrengt, reinigt of wanneer storingen optreden.
- Laat het ingeschakelde apparaat **niet** zonder toezicht werken. Schakel het apparaat altijd uit voordat u de ruimte verlaat. Trek de netstekker uit de contactdoos.
- Het apparaat en de netkabel moeten regelmatig op zichtbare schade worden gecontroleerd. Wanneer u schade vaststelt, mag het apparaat niet meer worden gebruikt.
- Gebruik alleen originele reserveonderdelen.
- Laat om veiligheidsredenen geen verpakkingsdelen (plasticzak, doos, piepschuim, enz.) binnen het bereik van uw kinderen liggen.



WAARSCHUWING:

Laat kleine kinderen niet met de folie spelen. Er bestaat gevaar voor verstikking!

Speciale veiligheidsinstructies voor dit apparaat



WAARSCHUWING:

- Gebruik alleen drinkwater zonder toevoegingen! De toevoegingen blijven in het watercircuit achter en verontreinigen het apparaat.
- Sluit of dicht de ventilatieopeningen in de behuizing niet af.
- Beschadig het koelcircuit niet.

⚠ WAARSCHUWING:

- Als het apparaat stopt met werken: Gebruik geen mechanische of andere middelen om het ontdoeien te bespoedigen.
- Bewaar geen explosieve substanties, zoals een spuitbus met ontvlambaar drijfgas, in het apparaat.

⚠ LET OP:

Wacht ten minste 2 uur bij gebruik van het apparaat voor de eerste maal of na transport zodat de koelvloeistof kan zakken. Het apparaat kan anders beschadigd raken.

- Transporteer en bewaar het apparaat altijd rechtop.
- Plaats het apparaat niet op of direct naast warmtebronnen zoals ovens, radiatoren enz.
- Plaats het apparaat op een stabiele, horizontale en vlakke en ondergrond. Handhaaf een vrije ruimte van ten minste 15 cm tot muren of objecten.
- Repareer het apparaat niet zelf. Neem altijd contact op met een erkende monteur. Als de stroomkabel is beschadigd, moet deze door de fabrikant, zijn dealer of vergelijkbare, erkende personen vervangen worden om gevaar te vermijden.
- Dit apparaat kan alleen worden gebruikt door kinderen vanaf 8 jaar, personen met verminderde fysieke, zintuiglijke of mentale vermogens, of personen met onvoldoende kennis en ervaring als zij begeleid worden of zijn geïnstrueerd in het veilig gebruik van het apparaat en de gevaren begrijpen.
- Kinderen mogen niet met het apparaat spelen.
- Reinigen en gebruikersonderhoud mag niet door kinderen worden uitgevoerd zonder begeleiding.
- Volg de instructies die wij voor u hebben opgenomen in het hoofdstuk "Reiniging en onderhoud".

Beoogd gebruik

Het is bedoeld voor huishoudelijke gebruik en soortgelijk toepassingen, bijvoorbeeld:

- In privékeukens in winkels, kantoren en andere workomgevingen;
- Door gasten in hotels, motels en andere accommodatie;
- In bed-and-breakfast accommodatie;
- Bij het kamperen;
- In de landbouw.

Het apparaat mag **niet** voor de volgende zaken worden gebruikt:

- In catering en dergelijk commercieel gebruik.

Dit apparaat mag niet aan regen worden blootgesteld.

Het apparaat uitpakken

1. Verwijder het apparaat uit de verpakking.
2. Verwijder alle verpakkingsmaterialen, zoals folies, vulmaterialen, kabelbinders en kartonverpakking.
3. Controleer de omvang van de leveringen op compleetheid.
4. Indien er sprake is van ontbrekende onderdelen of duidelijke schade, dient het apparaat niet te worden gebruikt. Breng het apparaat onmiddellijk terug naar de verkoper.

OPMERKING:

Er kan nog steeds stof of productieresten op het apparaat aanwezig zijn. Wij raden u aan het apparaat schoon te maken zoals beschreven onder "Reiniging en onderhoud".

Overzicht van de bedieningselementen

- 1 Transparant venster
- 2 Deksel
- 3 Bedieningspaneel
- 4 Luchtuitlaat
- 5 Luchtinlaat
- 6 Voedingskabel
- 7 Water afvoer
- 8 Ijs opslagcontainer
- 9 Koelingseenheid
- 10 IJsmaker container
- 11 Schep

Werking



LET OP:

Wacht 2 uur voordat u het toestel voor het eerst in gebruik neemt en nadat u het toestel heeft verplaatst om de koelvloeistof tot rust te laten komen, de compressor kan anders beschadigd raken.

Elektrische aansluiting

1. Let op dat de spanning op het toestel (het typeplaatje) overeenkomt met de hoofdspanning, voordat u het toestel op de stroomtoevoer aansluit.
2. Sluit het toestel aan op een correct geïnstalleerd stopcontact.

Hoofdschakelaar

- Druk op  om de productie van ijsblokjes te starten / stoppen.
- Druk op  om verder te gaan met het maken van ijsblokjes na het toevoegen van water wanneer de water tank leeg is; het controlelampje ADD WATER gaat uit.
- Druk op  voor het elimineren van fouten.

Controlelampje ICE FULL

- De lamp geeft aan dat de ice opslagcontainer vol is. Haal alle ijsblokjes uit de container.
- De lage temperatuur bescherming (omgevingstemperatuur is lager als 5°C)

Controlelampje ADD WATER

Het controlelampje gaat aan als de water tank bijna leeg is. De eenheid gaat automatisch uit.

Controlelampje WORK

- Het controlelampje begint te knipperen zodra de eenheid werd aangesloten op het stopcontact.
- Tijdens het gebruik brandt het controlelampje continu.

Ijsblokjes maken

OPMERKING:

Maak geen gebruik van de ijsblokjes uit de eerste cyclus vanwege hygiënische redenen.

1. Sluit de stekker aan op het stopcontact. Zet de ijsblokjes machine niet aan binnen 120 minuten na het verplaatsen.
2. Open het deksel en verwijder de ijsblokjes container.
3. Vul de water tank met water tot aan de MAX-markering. Gelieve drinkwater te gebruiken voor het maken van ijs.

LET OP:

Gebruik alleen drinkwater zonder toevoegingen!

OPMERKING:

- De MAX-markering is in de water tank, aan de lage rand van de ijsblokjes container.

OPMERKING:

- Het waterniveau moet onder de ijsblokjes container zijn.
- Gebruik alleen water op kamertemperatuur.

4. Plaats de ijsblokjes container terug en sluit het deksel.
5. Druk op de  toets om te beginnen met ijs te maken.
6. Het proces duurt ongeveer 10 minuten.
7. Houd het deksel gesloten.

OPMERKING:

- Afhankelijk van het water / de omgevingstemperatuur zijn de eerste ijsblokjes een beetje kleiner.
- Vanwege snelle bevroering kunnen de ijsblokjes er melkachtig uitzien. Dit is de lucht in het water en beïnvloedt de kwaliteit van de ijsblokjes niet.

Stop het produceren van ijsblokjes

Druk op de  toets om te stoppen met het produceren van ijsblokjes.

LET OP:

Wacht ten minste 3 minuten voor het toestel weer aan te zetten, anders kan de compressor beschadigd worden.

OPMERKING:

Voor het definitief stoppen ledigt het toestel automatisch het waterreservoir en lost reeds geproduceerde ijsblokjes.

Reiniging en onderhoud

WAARSCHUWING:

- Schakel het apparaat uit en haal de stekker uit het stopcontact alvorens schoon te maken.
- Dompel het apparaat nooit in water om te reinigen. Dit vormt namelijk een risico op brand of elektrische schokken.

LET OP:

- Gebruik geen staalwol of andere schurende reinigingsproducten.
- Gebruik geen agressieve of schurende schoonmaakmiddelen.
- Gebruik geen chemicaliën, zuren, benzine of olieproducten.

i OPMERKING:

- Ververs, uit oogpunt van hygiëne, het water in de tank na 24 uur.
- Verwijder de ijsblokjesbak na gebruik. Als de watertank open blijft, kunnen er geen schimmel of bacteriën vormen.

Ijsblokjes container

Verwijder de ijsblokjes container en reinig het met een mild reinigingsmiddel onder stromend warm water.

Behuizing en binnenkant

- Reinig de behuizing en binnenkant met een vochtige doek.
- Gebruik een verdunde oplossing van azijn en water.

Restwater afvoeren

Giet het resterende water aan het einde van de dag weg.

- Laat het toestel op een tafelrand rusten. Houd een bakje onder het restwater aftap ventiel.
- Draai het restwater aftapventiel tegen de klok in voor het afvoeren van de rest van het water.
- Sluit het restwater aftapventiel nadat het restwater is afgevoerd.

Opslaan

- Wij raden aan dat u het apparaat in de originele verpakking houdt wanneer u het voor langere tijd niet gebruikt.
- Bewaar het apparaat altijd buiten bereik van kinderen en op een droge, goed geventileerde plek.

Probleemoplossing

Probleem	Mogelijke oorzaak	Oplossing
WORK controlelampje verlicht niet.	Stroombron is niet ingeschakeld.	<ol style="list-style-type: none"> 1. Controleer of de voedingsspanning overeenkomt. 2. Controleer of de stroomkabel correct is aangesloten. 3. Interne componenten zijn beschadigd. Onderhoud bij een professionele afdeling.
ICE FULL controlelampje is verlicht.	<ol style="list-style-type: none"> 1. Ijs volheid. 2. Lage temperatuur bescherming(temperatuur is lager als 5 °C). 	<ol style="list-style-type: none"> 1. Verwijder de volle ijsblokjes. 2. Verplaats de ijsblokjesmachine naar een warmere plaats, waar de omgevingstemperatuur hoger is als 5 °C.
ADD WATER controlelampje is verlicht.	Watertekort.	<ol style="list-style-type: none"> 1. Voeg drinkwater toe aan de ijsblokjesmachine en druk op de  toets. 2. Watertoevoer systeem is beschadigd. Onderhoud bij een professionele afdeling.
ICE FULL en ADD WATER controlelampjes zijn allebei verlicht. Ijs produceer prestatie is niet goed. Abnormaal geluid.	Ijsmaker container is in de verkeerde positie geplaatst.	<ol style="list-style-type: none"> 1. Controleer of er vreemde voorwerpen vast zitten aan de ijsmaker container. 2. Interne componenten zijn beschadigd. Onderhoud bij een professionele afdeling.
	<ol style="list-style-type: none"> 1. Warmte eliminatie is slecht. 2. Water temperatuur is te hoog. 3. Omgevingstemperatuur is te hoog. 4. Koelmiddel lekt. Ventilator of pomp is beschadigd. 	<ol style="list-style-type: none"> 1. Verwijder het stof van de koelventilator en het luchtinlaat/uitlaat gedeelte. 2. Vul het met water op normale temperatuur. 3. Plaats het toestel niet in condities met hoge temperaturen. 4. Koelinstallatie is beschadigd. Onderhoud bij een professionele afdeling.

Technische gegevens

Model:..... EWB 3526
 Voedingsspanning:..... 220 - 240 V~, 50 Hz
 Stroomvermogen:..... 0,8 A
 Ijsblokjes productie:..... 10 - 15 kg / 24 uur
 Water tankinhoud:..... ong. 2,2 liter
 Koelvloeistof:..... R600a / 24 g
 Blaasgas: C₅H₁₀
 Beschermingsklasse:..... I
 Klimaatklasse:..... SN/N/ST/T
 Nettogewicht:..... ong. 10,5 kg

Het recht voor technische en optische wijzigingen te maken in de loop van voortdurende productontwikkeling blijft voorbehouden.

Dit apparaat voldoet aan alle geldende CE-richtlijnen, zoals de elektromagnetische compatibiliteit en de laagspanningsrichtlijn en is vervaardigd volgens de nieuwste veiligheidsvoorschriften.

Verwijdering

Betekenis van het symbool “vuilnisemmer”



Bescherm ons milieu, elektrische apparaten horen niet in het huisafval.

Maak voor het afvoeren van elektrische apparaten gebruik van de voorgeschreven verzamelpunten en geef daar de elektrische apparaten af die u niet meer gebruikt.

Daardoor helpt u de potentiële effecten te voorkomen die een verkeerde afvoer op het milieu en de menselijke gezondheid kunnen hebben.

Op deze wijze levert u uw bijdrage aan het hergebruik, de recycling en andere verwerkingsvormen voor oude elektrische en elektrische apparaten.

Voor informatie over verzamelpunten voor uw apparaten kunt u contact opnemen met uw gemeente of gemeenteadministratie.

Mode d'emploi

Merci d'avoir choisi notre produit. Nous espérons que vous saurez profiter votre appareil.

Symboles de ce mode d'emploi

Les informations importantes pour votre sécurité sont particulièrement indiquées. Veillez à bien respecter ces indications afin d'éviter tout risque d'accident ou d'endommagement de l'appareil :

 **AVERTISSEMENT :**
Prévient des risques pour votre santé et des risques éventuels de blessure.

 **ATTENTION :**
Indique les risques pour l'appareil ou tout autre appareil.

 **NOTE :**
Attire votre attention sur des conseils et informations.

Sommaire

Liste des différents éléments de commande	3
Notes générales	17
Conseils de sécurité spécifiques pour cet appareil	17
Utilisation prévue.....	19
Déballer l'appareil.....	19
Liste des différents éléments de commande	19
Fonctionnement.....	19
Raccordement électrique.....	19
Interrupteur principal 	20
Voyant ICE FULL	20
Voyant ADD WATER.....	20
Voyant WORK.....	20
Fabrication des glaçons.....	20
Arrêter la production de glaçons.....	20
Nettoyage et entretien.....	20
Bac à glaçons.....	21
Boîtier et intérieur.....	21
Vidanger l'eau résiduelle.....	21
Stockage	21
Dépannage.....	21

Données techniques.....	22
Élimination.....	22
Signification du symbole « Poubelle ».....	22

Notes générales

Lisez attentivement ce mode d'emploi avant de mettre l'appareil en marche pour la première fois. Conservez le mode d'emploi ainsi que le bon de garantie, votre ticket de caisse et si possible, le carton avec l'emballage se trouvant à l'intérieur. Si vous remettez l'appareil à des tiers, veuillez-le remettre avec son mode d'emploi.

- N'utilisez cet appareil que pour un usage privé et pour les tâches auxquelles il est destiné. Cet appareil n'est pas prévu pour une utilisation professionnelle.
- Ne l'utilisez pas en plein air. Protégez-le de la chaleur, des rayons directs du soleil, de l'humidité (ne le plongez en aucun cas dans l'eau) et des objets tranchants. N'utilisez pas cet appareil avec des mains humides. S'il arrive que de l'humidité ou de l'eau atteignent l'appareil, débranchez aussitôt le câble d'alimentation.
- Arrêtez l'appareil et débranchez toujours le câble d'alimentation de la prise de courant (en tirant sur la fiche et non pas sur le câble) si vous n'utilisez pas l'appareil, si vous installez les accessoires, pour le nettoyage ou en cas de panne.
- Ne laissez **jamais** fonctionner l'appareil sans surveillance. Lorsque vous quittez la pièce, toujours arrêter l'appareil. Débranchez la fiche de la prise.
- Il y a lieu d'inspecter l'appareil et le bloc d'alimentation régulièrement en vue d'éventuels signes d'endommagements. Lorsqu'un endommagement est détecté, l'appareil ne doit plus être utilisé.
- N'utilisez que les accessoires d'origine.
- Par mesure de sécurité vis-à-vis des enfants, ne laissez pas les emballages (sac en plastique, carton, polystyrène) à leur portée.

 **AVERTISSEMENT :**
Ne pas laisser les jeunes enfants jouer avec le film.
Il y a risque d'étouffement !

Conseils de sécurité spécifiques pour cet appareil

AVERTISSEMENT :

- Utilisez uniquement de l'eau potable sans additif ! Les additifs restent dans le circuit d'eau et contaminent l'appareil.
- Ne fermez et ne scellez pas les orifices du boîtier.
- N'endommagez pas le circuit de refroidissement.

⚠ AVERTISSEMENT :

- En cas d'interruption de fonctionnement : Pour accélérer le dégivrage, ne pas utiliser de dispositifs mécaniques ou d'autres moyens.
- Ne stockez pas de substances explosives comme des aérosols contenant des gaz propulseurs inflammables dans l'appareil.

⚠ ATTENTION :

Attendez au moins 2 heures à la première utilisation de l'appareil ou après le transport car le liquide de refroidissement peut couler. Sinon, le compresseur peut s'endommager.

- Transportez et rangez toujours l'appareil en position verticale.
- Ne placez pas l'appareil sur ou à proximité directe de sources de chaleur telles qu'un four, un radiateur, etc.
- Placez l'appareil sur une surface plane, horizontale et stable. Conservez un espace d'au moins 15 cm par rapport aux murs ou objets.
- Ne réparez pas vous-même l'appareil. Contactez toujours un technicien agréé. Si le cordon d'alimentation est endommagé, il doit être remplacé par le fabricant, son agent de service ou des personnes ayant qualité semblable afin d'éviter un risque.
- Cet appareil peut être utilisé par les enfants d'âge supérieur à 8 ans et par les personnes aux capacités sensorielles, physiques ou mentales réduites, ainsi que par les personnes sans expérience ou connaissances, tant qu'elles sont supervisées et instruites à l'utilisation de l'appareil en sécurité et tant qu'elles en comprennent les risques.
- Les enfants ne doivent pas jouer avec l'appareil.
- Le nettoyage et l'entretien utilisateur ne doivent pas être effectués par les enfants sans supervision.

- Suivre les instructions que nous avons incluses pour vous dans le chapitre sur le « Nettoyage et entretien ».

Utilisation prévue

Il est prévu pour un usage domestique et pour les usages similaires tels que :

- Les espaces cuisines personnels des magasins, bureau et autres lieux de travail ;
- Par les invités dans les hôtels, motels et autre logement ;
- Les gîtes touristiques ;
- Le camping ;
- L'agriculture.

Son utilisation **n'est pas** prévue pour les cas suivants :

- La restauration et le commerce de gros.

Cet appareil ne doit pas être exposé à la pluie.

Déballer l'appareil

1. Retirez l'appareil de son emballage.
2. Retirez tous les matériaux d'emballage comme le film plastique, le rembourrage, les attache-câbles et la boîte.
3. Vérifiez que tout vous a bien été livré.
4. En cas de pièces manquantes ou de dégâts visibles, n'utilisez pas l'appareil. Renvoyez-le immédiatement à votre détaillant.

i NOTE :

Il se peut de la poussière ou des résidus de fabrication demeurent dans l'appareil. Nous vous recommandons de nettoyer l'appareil comme il est décrit dans le chapitre « Nettoyage et entretien ».

Liste des différents éléments de commande

- 1 Fenêtre transparente
- 2 Couvercle
- 3 Panneau de commande
- 4 Sortie d'air
- 5 Entrée d'air
- 6 Cordon d'alimentation
- 7 Sortie d'eau
- 8 Compartiment pour le stockage des glaçons

- 9 Unité de réfrigération
- 10 Compartiment pour la fabrication des glaçons
- 11 Pelle

Fonctionnement



⚠ ATTENTION :

Veillez respecter une période d'attente de 2 heures avant de mettre en marche l'appareil pour la première fois après l'avoir déplacé afin de laisser le temps au liquide de refroidissement de se positionner correctement, faute de quoi le compresseur pourrait être endommagé.

Raccordement électrique

1. Assurez-vous que la tension de l'appareil (plaque signalétique) corresponde à la tension fournie avant de le connecter à l'alimentation sur secteur.
2. Branchez l'appareil sur une prise murale correctement installée.

Interrupteur principal 

- Appuyez sur la touche  pour démarrer/arrêter la production de glaçons.
- Appuyez sur la touche  pour reprendre la fabrication de cubes de glace après avoir ajouté de l'eau, lorsque le réservoir d'eau est vide ; le voyant ADD WATER s'éteint.
- Appuyez sur la touche  pour supprimer les erreurs.

Voyant ICE FULL

- Le voyant indique que le compartiment de stockage des glaçons est plein. Retirez tous les glaçons du compartiment.
- Protection de température basse (la température ambiante est inférieure à 5 °C)

Voyant ADD WATER

Le voyant s'allume si le réservoir d'eau est presque vide. L'appareil s'éteint automatiquement.

Voyant WORK

- Le voyant commence à clignoter dès que l'unité est branchée sur la prise murale.
- Pendant le fonctionnement, le voyant s'allume en continu.

Fabrication des glaçons**NOTE :**

Pour des raisons d'hygiène, veuillez ne pas utiliser les glaçons fabriqués lors du premier cycle.

1. Branchez la fiche d'alimentation secteur à la prise murale. N'allumez pas la machine à glaçons dans les 120 minutes après son déplacement.
2. Ouvrez le couvercle et retirez le bac à glaçons.
3. Versez de l'eau dans le réservoir d'eau jusqu'au niveau indiqué par le repère MAX. Veuillez utiliser de l'eau potable pour faire vos glaçons.

ATTENTION :

Utilisez uniquement de l'eau potable sans additifs !

NOTE :

- Le repère MAX se trouve à l'intérieur du réservoir d'eau, au niveau du bord inférieur du bac à glaçons.
 - Le niveau d'eau doit être en-dessous du bac à glaçons.
 - Utilisez uniquement de l'eau à température ambiante.
4. Remettez le bac à glaçons en place et fermez le couvercle.
 5. Appuyez sur la touche  pour démarrer la fabrication des glaçons.
 6. Le processus prend environ 10 minutes.
 7. Laissez le couvercle fermé.

NOTE :

- En fonction de l'eau / de la température ambiante, les premiers glaçons sont un peu plus petits.
- En raison d'une congélation rapide, les glaçons peuvent avoir un aspect laiteux. Il s'agit de l'air emprisonné dans l'eau et cela n'influence pas la qualité des glaçons.

Arrêter la production de glaçons

Appuyez sur la touche  pour arrêter la production de glaçons.

ATTENTION :

Attendez au moins 3 minutes avant de mettre de nouveau l'appareil sous tension, sinon, le compresseur peut être endommagé.

NOTE :

Avant de finalement s'arrêter, l'appareil vide automatiquement le réservoir d'eau et dissout les glaçons déjà produits.

Nettoyage et entretien**AVERTISSEMENT :**

- Éteignez l'appareil avant de le nettoyer et débranchez la prise électrique.
- N'immergez jamais l'appareil pour le nettoyer. Cela pourrait causer des chocs électriques ou des incendies.

ATTENTION :

- N'utilisez pas de brosses en fer ou d'outils abrasifs.
- N'utilisez pas de produits de nettoyage agressifs ou abrasifs.
- N'utilisez pas de produits chimiques ou acide ou à base d'essence ou d'huile.

NOTE :

- Pour des raisons d'hygiène, changez l'eau du réservoir au bout de 24 heures.
- Retirez le plateau à glaçons après usage. Si le réservoir à eau reste ouvert, il se peut que des moisissures ou des bactéries se forment.

Bac à glaçons

Retirez le bac à glaçons et nettoyez-le avec un détergent doux sous l'eau chaude.

Boîtier et intérieur

- Nettoyez le boîtier et l'intérieur avec un chiffon humide.
- Utilisez une solution diluée de vinaigre et d'eau.

Vidanger l'eau résiduelle

Videz l'eau restante à la fin de la journée.

- Placez l'appareil sur un bord de table. Maintenez un bol sous la vanne de vidange de l'eau résiduelle.
- Tournez la vanne de vidange de l'eau résiduelle dans le sens contraire des aiguilles d'une montre pour vidanger le reste de l'eau.
- Fermez la vanne de vidange de l'eau résiduelle après avoir complètement vidangé l'eau résiduelle.

Stockage

- Nous vous recommandons de conserver l'appareil dans son emballage d'origine si vous pensez que vous n'allez pas l'utiliser pendant de longues périodes.
- Conservez toujours l'appareil hors de portée des enfants et dans un endroit sec et bien aéré.

Dépannage

Problème	Cause possible	Solution
Le témoin WORK ne n'est pas allumé.	La source d'alimentation n'est pas allumée.	1. Vérifiez que la tension d'alimentation correspond. 2. Vérifiez que le cordon d'alimentation est correctement branché. 3. Des composants internes sont endommagés. Entretien auprès d'un service professionnel.
Le voyant ICE FULL est allumé.	1. Trop-plein de glaçons. 2. Protection basse température (la température est inférieure à 5°C).	1. Retirez tous les glaçons. 2. Déplacez la machine à glaçons dans un endroit plus tempéré où la température ambiante est supérieure à 5°C.
Le voyant ADD WATER est allumé.	Manque d'eau.	1. Ajoutez de l'eau potable dans la machine à glaçons, et appuyez sur  le bouton. 2. Le système d'alimentation en eau est endommagé. Entretien auprès d'un service professionnel.

Problème	Cause possible	Solution
Les voyants ICE FULL et ADD WATER sont tous les deux allumés. La performance n'est pas bonne. Bruit anormal.	Le compartiment de fabrication des glaçons est inséré dans une mauvaise position.	<ol style="list-style-type: none"> 1. Vérifiez qu'il n'y a pas un corps étranger coincé dans le compartiment de fabrication des glaçons. 2. Des composants internes sont endommagés. Entretien auprès d'un service professionnel.
	<ol style="list-style-type: none"> 1. L'évacuation de la chaleur est mauvaise. 2. La température de l'eau est trop élevée. 3. La température ambiante est trop élevée. 4. Fuite de fluide réfrigérant. Le ventilateur ou la pompe sont endommagés. 	<ol style="list-style-type: none"> 1. Nettoyez la poussière sur le ventilateur de refroidissement et la pièce d'entrée/sortie d'air. 2. Remplissez avec de l'eau à température normale. 3. Ne placez pas l'appareil dans des conditions de forte température. 4. Le système de réfrigération est endommagé. Entretien auprès d'un service professionnel.

Données techniques

Modèle : EWB 3526
 Tension d'alimentation : 220 - 240 V~, 50 Hz
 Puissance d'entrée : 0,8 A
 Production de glaçons : 10 - 15 kg / 24 h
 Volume du réservoir d'eau : env. 2,2 litres
 Liquide de refroidissement : R600a / 24 g
 Gaz propulseur : C₅H₁₀
 Classe de protection : I
 Classe climatique : SN/N/ST/T
 Poids net : env. 10,5 kg

Nous nous réservons le droit d'apporter des modifications techniques ainsi que des modifications de conception dans le cadre du développement continu de nos produits.

Cet appareil a été contrôlé d'après toutes les directives européennes actuelles applicables, comme par exemple concernant la compatibilité électromagnétique et la basse tension. Cet appareil a été fabriqué en respect des réglementations techniques de sécurité les plus récentes.

Élimination

Signification du symbole « Poubelle »



Protégez votre environnement, ne jetez pas vos appareils électriques avec les ordures ménagères.

Utilisez, pour l'élimination de vos appareils électriques, les bornes de collecte prévues à cet effet où vous pouvez vous débarrasser des appareils que vous n'utilisez plus.

Vous contribuez ainsi à éviter les impacts potentiels dans l'environnement et sur la santé de chacun, causés par une mauvaise élimination de ces déchets.

Vous contribuez aussi au recyclage sous toutes ses formes des appareils électriques et électroniques usagés.

Vous trouverez toutes les informations sur les bornes d'élimination des appareils auprès de votre commune ou de l'administration de votre communauté.

Manual de instrucciones

Le agradecemos la confianza depositada en este producto y esperamos que disfrute de su uso.

Símbolos en este manual de instrucciones

Advertencias importantes para su seguridad están señaladas en especial. Siga estas advertencias incondicionalmente, para evitar accidentes y daños en el aparato:

AVISO:

Advierte ante los peligros para su salud y demuestra posibles riesgos de herida.

ATENCIÓN:

Indica los posibles riesgos para el aparato u otros objetos.

NOTA:

Pone en relieve consejos e informaciones para usted.

Contenidos

Indicación de los elementos de manejo	3
Notas generales	23
Consejos de seguridad especiales para este aparato	23
Uso previsto	25
Desembalaje del aparato	25
Indicación de los elementos de manejo	25
Funcionamiento	25
Conexión eléctrica	25
Interruptor principal 	25
Luz indicadora ICE FULL	25
Luz indicadora ADD WATER	26
Luz indicadora WORK	26
Hacer cubitos de hielo	26
Detener la producción de cubitos	26
Limpieza y mantenimiento	26
Contenedor de cubos de hielo	27
Carcasa e interior	27
Desagüe el agua residual	27
Almacenamiento	27
Solución de problemas	27

Datos técnicos	28
Eliminación	28
Significado del símbolo "Cubo de basura"	28

Notas generales

Antes de la puesta en servicio de este aparato lea detenidamente el manual de instrucciones y guarde éste bien incluido la garantía, el recibo de pago y si es posible también el cartón de embalaje con el embalaje interior. En caso de dejar el aparato a terceros, también entregue el manual de instrucciones.

- Solamente utilice el aparato para el uso privado y para el fin previsto. Este aparato no está destinado para el uso profesional.
- No lo utilice al aire libre. No lo exponga al calor, a la entrada directa de rayos de sol, a la humedad (en ningún caso sumerja el aparato en agua) y a los cantos agudos. No utilice el aparato con las manos húmedas. En caso de que el aparato esté húmedo o mojado retire de momento la clavija de la caja de enchufe.
- Desconecte el aparato y siempre retire la clavija de la caja de enchufe (por favor tire de la clavija y no del cable), cuando no quiera utilizar el aparato, montar piezas o en caso de limpieza o defectos.
- **No** utilice el aparato sin vigilancia. En caso de salir de la habitación, desconecte siempre el aparato. Retire la clavija de la caja de enchufe.
- El aparato y el cable de alimentación de red se deben controlar regularmente para garantizar que no estén dañados. En caso de que se comprobara un daño, no se podrá seguir utilizando el aparato.
- Solamente utilice accesorios originales.
- Para la seguridad de sus niños no deje material de embalaje (Bolsas de plástico, cartón, poliestireno etc.) a su alcance.

AVISO:

No deje jugar a los niños con la lámina. ¡Existe peligro de asfixia!

Consejos de seguridad especiales para este aparato

AVISO:

- Utilice solamente agua potable sin aditivos. Los aditivos permanecen en el circuito del agua y contaminan el aparato.
- No cierre ni selle las ventilaciones de la carcasa.
- No dañe el circuito refrigerante.

⚠ AVISO:

- En caso de interrupción del funcionamiento: No utilice dispositivos mecánicos u otros medios para acelerar la descongelación.
- No guarde sustancias explosivas, como recipientes de aerosoles con propelente inflamable, dentro del dispositivo.

⚠ ATENCIÓN:

Espere, como mínimo, 2 horas cuando utilice el aparato por primera vez o después del transporte de manera que el refrigerante pueda estabilizarse. Si no, el compresor puede resultar dañado.

- Realice el transporte y el almacenamiento siempre con el aparato en posición vertical.
- No coloque el aparato encima ni cerca de una fuente de calor como los hornos, radiadores, etcétera.
- Coloque el aparato sobre una superficie estable, horizontal y nivelada. Mantenga una distancia de, al menos, 15 cm con respecto a las paredes u objetos.
- No repare usted mismo el aparato. Póngase en contacto con un técnico autorizado. Si el cable de alimentación está dañado, corresponde al fabricante, a su representante o persona de cualificación similar su reemplazo para evitar peligros.
- Pueden utilizar este aparato niños mayores de 8 años y personas con minusvalías físicas, sensoriales o mentales, o sin experiencia ni conocimientos, siempre que se les someta a supervisión o se les instruya respecto a su uso de forma segura y de manera que entiendan los peligros existentes.
- Los niños no deben jugar con el aparato.
- La limpieza y el mantenimiento no deben realizarlo niños sin supervisión.

- Siga las instrucciones que hemos incluido en el capítulo “Limpieza y mantenimiento”.

Uso previsto

Su uso previsto es en el hogar y ambientes similares, tales como:

- Áreas de cocina de tiendas, oficinas y otras áreas de trabajo;
- Habitaciones de hoteles, moteles y otros alojamientos;
- Alojamientos bed and breakfast;
- Campings;
- En agricultura.

No es apto para las siguientes aplicaciones:

- En servicios de catering y uso similar al por mayor.

Este aparato no debe estar expuesto a la lluvia.

Desembalaje del aparato

1. Extraiga el dispositivo de su embalaje.
2. Retire todos los materiales de embalaje, como papel de aluminio, sujeta cables y envolturas de cartón.
3. Compruebe que todas las piezas estén presentes.
4. Si hay piezas faltantes o daños evidentes, no utilice el dispositivo. Devuélvalo inmediatamente al vendedor.

i NOTA:

Puede que el aparato todavía tenga algo de polvo o residuos del proceso de fabricación. Recomendamos que limpie el aparato tal y como se describe en el apartado de “Limpieza y mantenimiento”.

Indicación de los elementos de manejo

- 1 Ventana transparente
- 2 Tapa
- 3 Panel de funcionamiento
- 4 Salida de aire
- 5 Entrada de aire
- 6 Cable de alimentación
- 7 Salida de agua
- 8 Caja de almacenamiento para el hielo
- 9 Unidad de refrigeración
- 10 Caja de hacer hielo
- 11 Pala

Funcionamiento



⚠ ATENCIÓN:

Espere un periodo de 2 horas antes de la operación inicial y después de mover el aparato para que se asiente el refrigerante; si no, el compresor puede resultar dañado.

Conexión eléctrica

1. Asegúrese de que el voltaje del aparato (placa de especificaciones) se corresponde con el voltaje de la red antes de conectar el aparato al suministro de corriente.
2. Conecte el aparato a una toma de corriente correctamente instalada.

Interruptor principal

- Pulse  para iniciar / detener la producción de cubitos.
- Pulse  para volver a hacer cubitos después de agregar agua al tanque cuando estaba vacío; la luz indicadora ADD WATER se apaga.
- Pulse  para eliminar los errores.

Luz indicadora ICE FULL

- La luz indica que el compartimento del hielo está lleno. Retire todos los cubitos del compartimento.
- La protección de la temperatura baja (temperatura ambiente está por debajo de 5°C)

Luz indicadora ADD WATER

La luz indicadora se enciende cuando el tanque de agua está casi vacío. La unidad se apaga automáticamente.

Luz indicadora WORK

- La luz indicadora empieza a parpadear en cuanto la unidad sea enchufada.
- Durante la operación, la luz indicadora parpadea continuamente.

Hacer cubitos de hielo**ⓘ NOTA:**

Por motivos de higiene, no utilice los cubitos de hielo del primer ciclo.

1. Conecte el cable de alimentación a la toma de corriente. No encienda la máquina de hielo dentro de 120 minutos después del movimiento.
2. Abra la tapa y retire el contenedor de cubitos de hielo.
3. Vierta agua en el depósito de agua hasta la marca MAX. Por favor utilice agua potable para hacer hielo.

⚠ ATENCIÓN:

¡Solamente use agua potable sin aditivos!

ⓘ NOTA:

- Las marcas de MAX están dentro del tanque de agua, alrededor del borde inferior del recipiente de cubitos de hielo.

ⓘ NOTA:

- El nivel del agua debe estar por debajo del contenedor de cubitos de hielo.
 - Sólo utilice agua a temperatura ambiente.
4. Reemplace el colocar el contenedor de cubitos y cierre la tapa.
 5. Pulse la tecla  para empezar a hacer hielo.
 6. El proceso tarda alrededor de 10 minutos.
 7. Mantenga la tapa cerrada.

ⓘ NOTA:

- Dependiendo de la temperatura de agua / ambiente, los primeros cubos saldrán un poco más pequeños
- Debido a la congelación rápida de los cubitos, dichos pueden tener un aspecto lechoso. Este es el aire atrapado en el agua y no influye en la calidad de los cubitos de hielo.

Detener la producción de cubitos

Pulse la tecla  para parar la producción de cubitos.

⚠ ATENCIÓN:

Espere al menos 3 minutos antes de volver a encender el aparato, de lo contrario se podría dañar el compresor.

ⓘ NOTA:

Antes de parar el aparato, automáticamente vacía el tanque de agua y disuelve los cubitos ya producidos.

Limpieza y mantenimiento

⚠ AVISO:

- Apague el dispositivo antes de limpiar y desconecte el enchufe de red.
- Nunca sumerja el aparato en agua para limpiarlo. Hacerlo puede llevar a una descarga eléctrica o fuego.

⚠ ATENCIÓN:

- No utilice cepillos de alambre ni otras herramientas abrasivas.
- No utilice agentes de limpieza duros ni abrasivos.
- No utilice productos químicos, ácidos, petróleo ni aceite.

NOTA:

- Por razones higiénicas cambie el agua del depósito después de 24 horas.
- Quite la bandeja de cubitos de hielo después del uso. Si el depósito de agua se queda abierto no se puede formar moho ni bacterias.

Contenedor de cubos de hielo

Retire el contenedor de cubitos y límpielo con un detergente suave bajo un chorro de agua caliente.

Carcasa e interior

- Limpie la carcasa y el interior con paño húmedo.
- Use una solución diluida de vinagre y agua.

Desagüe el agua residual

Drene el agua restante al finalizar el día.

- Coloque el aparato en un borde de la mesa. Mantenga un recipiente debajo de la válvula de desagüe del agua residual.
- Cierre la válvula de desagüe del agua residual hacia la izquierda para vaciar el resto del agua.
- Cierre la válvula de desagüe de aguas residuales después de que el agua residual haya sido drenado.

Almacenamiento

- Se recomienda que mantenga el aparato en el paquete original si no piensa utilizarlo durante períodos largos.
- Mantenga siempre el aparato fuera del alcance de los niños, en un lugar seco y bien ventilado.

Solución de problemas

Problema	Posible causa	Solución
La luz indicadora de WORK no se enciende.	La fuente de alimentación no está encendida.	<ol style="list-style-type: none"> 1. Controlar la fuente de alimentación. 2. Compruebe que el cable de alimentación esté conectado correctamente. 3. Los componentes internos están dañados. Mantenimiento en departamento profesional.
La luz indicadora de ICE FULL se enciende.	<ol style="list-style-type: none"> 1. Hielo lleno. 2. Protección de baja temperatura (temperatura está por debajo de los 5°C). 	<ol style="list-style-type: none"> 1. Retire el cubo lleno de hielo. 2. Mueva la máquina de hielo a un lugar más cálido, donde la temperatura ambiente sea superior a 5°C.
La luz indicadora de ADD WATER se enciende.	Escasez de agua.	<ol style="list-style-type: none"> 1. Agregar agua potable a la máquina de hielo, y pulse la tecla . 2. El sistema de suministro de agua está dañado. Mantenimiento en departamento profesional.
Se encienden las dos luces indicadoras ICE FULL y ADD WATER. El funcionamiento de hacer hielo no es bueno. Ruido anormal.	<p>El compartimento de hacer hielos está introducido en la posición equivocada.</p> <ol style="list-style-type: none"> 1. El sistema de enfriamiento es malo. 2. La temperatura del agua es demasiado alta. 3. La temperatura ambiente es demasiado alta. 4. El refrigerante pierde. El ventilador o la bomba están dañados. 	<ol style="list-style-type: none"> 1. Comprobar que no haya ningún cuerpo extraño en la caja de hacer hielo. 2. Los componentes internos están dañados. Mantenimiento en departamento profesional. 1. Limpiar el polvo del ventilador de refrigeración y de la parte de entrada/salida de aire. 2. Llene agua de temperatura normal. 3. No coloque el aparato en condiciones de alta temperatura. 4. El sistema de refrigeración está dañado. Mantenimiento en departamento profesional.

Datos técnicos

Modelo: EWB 3526
Suministro de tensión: 220-240V~, 50 Hz
Potencia de entrada: 0,8A
Producción de hielo: 10-15 kg/24 hrs
Volumen tanque de agua: aprox. 2,2 litros
Refrigerante: R600a/24 g
Gas expansivo: C₅H₁₀
Clase de protección: I
Clase climática: SN/N/ST/T
Peso neto: aprox. 10,5kg

El derecho de realizar modificaciones técnicas y de diseño en el curso del desarrollo continuo del producto está reservado.

Este aparato se ha examinado según las normativas actuales y vigentes de la Comunidad Europea, como p.ej. compatibilidad electromagnética y directiva de baja tensión y se ha construido según las más nuevas especificaciones en razón de la seguridad.

ESPAÑOL

Eliminación

Significado del símbolo “Cubo de basura”



Proteja nuestro medio ambiente, aparatos eléctricos no forman parte de la basura doméstica.

Haga uso de los centros de recogida previstos para la eliminación de aparatos eléctricos y entregue allí sus aparatos eléctricos que no vaya a utilizar más.

Ayudará en evitar las potenciales consecuencias, a causa de una errónea eliminación de desechos, para el medio ambiente y la salud humana.

Con ello, contribuirá a la recuperación, al reciclado y a otras formas de reutilización de los aparatos viejos eléctricos y electrónicos.

La información cómo se debe eliminar los aparatos, se obtiene en su ayuntamiento o su administración municipal.

Istruzioni per l'uso

Grazie per aver scelto il nostro prodotto. Vi auguriamo un buon utilizzo del dispositivo.

Simboli per questo manuale di istruzioni per l'uso

Le indicazioni importanti per la propria sicurezza sono indicati appropriatamente. Osservare assolutamente queste indicazioni, per evitare incidenti e danni all'apparecchio:



AVVISO:

Previene i rischi della propria salute ed indica possibili rischi di ferite.



ATTENZIONE:

Indica possibili pericoli per l'apparecchio o altri oggetti.



NOTA:

Mette in risalto consigli ed informazioni.

Indice

Elementi di comando.....	3
Note generali	29
Avvertenze di sicurezza specifiche per questo apparecchio	29
Uso previsto	31
Disimballaggio dell'apparecchio	31
Elementi di comando.....	31
Funzionamento	31
Collegamento elettrico	32
Interruttore principale (⏻).....	32
Spia luminosa ICE FULL.....	32
Spia luminosa ADD WATER	32
Spia luminosa WORK	32
Come preparare i cubetti di ghiaccio	32
Interrompere la produzione di cubetti di ghiaccio	32
Pulizia e manutenzione	32
Contenitore di cubetti di ghiaccio	33
Alloggiamento e parte interna.....	33
Drenare l'acqua residua.....	33

Conservazione	33
Risoluzione di problemi	33
Dati tecnici	34
Smaltimento	34
Significato del simbolo "Eliminazione"	34

Note generali

Prima di mettere in funzione questo apparecchio, leggere molto attentamente le istruzioni per l'uso e conservarle con cura unitamente al certificato di garanzia, allo scontrino e, se possibile, alla scatola di cartone con la confezione interna. Se passate l'apparecchio a terzi, consegnate anche le istruzioni per l'uso.

- Utilizzare l'apparecchio esclusivamente per scopi privati e conformemente al tipo di applicazione previsto. Questo prodotto non è stato concepito ai fini di un impiego in ambito industriale.
- Non utilizzarlo all'aperto. Proteggerlo dal calore, nonché dall'esposizione diretta ai raggi solari e dall'umidità (non immergerlo mai in sostanze liquide) e tenerlo a distanza da oggetti con spigoli affilati. Non utilizzare l'apparecchio con le mani umide. Nel caso in cui si bagni o si inumidisca l'apparecchio, staccare immediatamente la spina.
- Disattivare l'apparecchio e staccare sempre la spina dalla relativa presa (prendendo in mano la spina, non tirando il cavo) allorché non si utilizza l'apparecchio, quando si applicano degli accessori oppure nel caso in cui lo si debba pulire o si siano manifestate anomalie.
- **Non** mettere in funzione l'apparecchio senza sorveglianza. Spegnerne sempre l'apparecchio, se si desidera uscire dalla stanza. Estrarre la spina dalla presa.
- Controllare regolarmente che l'apparecchio e il cavo non presentino tracce di danneggiamento. In tal caso l'apparecchio non deve più essere utilizzato.
- Utilizzare esclusivamente accessori originali.
- Per sicurezza tenere l'imballaggio (sacchetto di plastica, scatola, polistirolo, ecc.) fuori dalla portata dei bambini.



AVVISO:

Non lasciar giocare i bambini piccoli con la pellicola.
Pericolo di soffocamento!

Avvertenze di sicurezza specifiche per questo apparecchio



AVVISO:

- Usare esclusivamente acqua potabile senza additivi! Gli additivi rimangono nel circuito idrico e contaminano l'apparecchio.

⚠ AVVISO:

- Non chiudere o sigillare le bocchette di ventilazione nella parte esterna.
- Non danneggiare il circuito di raffreddamento.
- In caso di interruzione di funzionamento: Per accelerare lo scongelamento, non utilizzare dispositivi meccanici o altri mezzi.
- Non conservare sostanze esplosive, come bombolette aerosol contenenti propellente infiammabile all'interno del dispositivo.

⚠ ATTENZIONE:

Attendere almeno 2 ore quando si usa l'apparecchio per la prima volta o dopo il trasporto il modo che il liquido di raffreddamento possa depositarsi. Diversamente il compressore potrebbe subire danni.

- Trasportare e conservare l'apparecchio sempre rivolto verso l'alto.
- Non posizionare l'apparecchio sopra o vicino a fonti di calore come forni, radiatori, ecc.
- Posizionare l'apparecchio su una superficie orizzontale piana, stabile e regolare. Mantenere una distanza di almeno 15 cm da pareti e oggetti.
- Non riparare l'apparecchio da soli. Contattare sempre un tecnico autorizzato. Se il cavo di alimentazione è danneggiato, farlo sostituire dal produttore, dall'agente addetto all'assistenza oppure da personale qualificato per evitare situazioni pericolose.
- L'apparecchio può essere utilizzato dai bambini da 8 anni in su e dalle persone con ridotte abilità fisiche, sensoriali o mentali o mancanza di esperienza e conoscenza sotto la diretta super-

visione o dietro istruzioni sull'uso sicuro dell'apparecchio e sui possibili pericoli derivanti dal suo utilizzo.

- I bambini non devono giocare con l'apparecchio.
- Pulizia e manutenzione non devono essere eseguiti da bambini senza supervisione.
- Seguire le istruzioni riportate nel capitolo "Pulizia e manutenzione".

Uso previsto

L'apparecchio è destinato a uso domestico e applicazioni simili, come:

- Cucine per personale di negozi, uffici e altri ambienti di lavoro;
- Ospiti di hotel, motel e altri tipi di alloggio;
- Bed and breakfast;
- Campeggi;
- In agricoltura;

Non è destinato al seguente utilizzo:

- Per catering e altri usi commerciali.

L'apparecchio non deve essere esposto alla pioggia.

Disimballaggio dell'apparecchio

1. Estrarre l'apparecchio dall'imballaggio.
2. Rimuovere tutti i materiali di imballaggio come pellicole, materiali di riempimento, supporti cavi e cartone.
3. Controllare che siano presenti tutte le parti.
4. In caso di parti mancanti o danni, on utilizzare l'apparecchio. Restituirlo immediatamente al rivenditore.

i NOTA:

Possono essere presenti polvere o residui di lavorazione sull'apparecchio. Pulire l'apparecchio come descritto nella sezione "Pulizia e manutenzione".

Elementi di comando

- 1 Finestra trasparente
- 2 Coperchio
- 3 Pannello di controllo
- 4 Uscita dell'aria

- 5 Ingresso dell'aria
- 6 Cavo di alimentazione
- 7 Uscita dell'acqua
- 8 Vano conservazione ghiaccio
- 9 Unità refrigerazione
- 10 Vano preparazione ghiaccio
- 11 Paleta

Funzionamento



⚠ ATTENZIONE:

Attendere 2 ore prima di mettere in funzione l'apparecchio e dopo aver spostato l'apparecchio per permettere al refrigerante di raggiungere tutti i componenti; in caso contrario, il compressore potrebbe subire danni.

Collegamento elettrico

1. Controllare che la tensione dell'apparecchio (targhetta nominale) corrisponda alla tensione dell'alimentazione principale prima di effettuare il collegamento all'alimentazione.
2. Collegare il dispositivo ad un presa a parete correttamente installata.

Interruttore principale

- Premere il tasto  per avviare / interrompere la produzione di cubetti di ghiaccio.
- Premere il tasto  per riprendere la produzione di cubetti di ghiaccio dopo aver aggiunto acqua quando il serbatoio è vuoto; l'indicatore luminoso ADD WATER si spegne.
- Premere il tasto  per eliminare errori.

Spia luminosa ICE FULL

- La spia indica che il vano di conservazione del ghiaccio è pieno. Rimuovere tutti i cubetti di ghiaccio dalla scatola.
- La protezione contro bassa temperatura (temperatura ambiente inferiore a 5°C)

Spia luminosa ADD WATER

La spia luminosa si accende se il serbatoio dell'acqua è quasi vuoto. L'unità si spegne automaticamente.

Spia luminosa WORK

- La spia luminosa inizia a lampeggiare non appena l'unità viene collegata alla corrente elettrica.
- Durante il funzionamento la spia luminosa si illumina di continuo.

Come preparare i cubetti di ghiaccio

NOTA:

Per motivi igienici non usare i cubetti di ghiaccio del primo ciclo.

1. Collegare la spina principale alla presa a parete. Non accendere la macchina per ghiaccio nei primi 120 minuti dopo spostamenti.

2. Aprire il coperchio e togliere il contenitore dei cubetti di ghiaccio.
3. Versare acqua nel serbatoio di acqua fino alla tacca MAX. Usare acqua potabile per fare il ghiaccio.

ATTENZIONE:

Utilizzare solo acqua potabile senza additivi!

NOTA:

- La tacca MAX è all'interno del serbatoio dell'acqua, intorno al bordo inferiore del contenitore di cubetti di ghiaccio.
 - Il livello dell'acqua deve essere sotto al contenitore di cubetti di ghiaccio.
 - Usare solo acqua a temperatura ambiente.
4. Rimettere a posto il contenitore di cubetti di ghiaccio e chiudere il coperchio.
 5. Premere il tasto  per iniziare a produrre ghiaccio.
 6. Il processo impiega 10 minuti.
 7. Tenere il coperchio chiuso.

NOTA:

- In base alla temperatura dell'acqua / ambiente i primi cubetti possono essere più piccoli.
- A seguito del congelamento rapido i cubetti di ghiaccio possono essere color bianco latte. Questa è l'aria intrappolata nell'acqua e non influenza la qualità dei cubetti di ghiaccio.

Interrompere la produzione di cubetti di ghiaccio

Premere il tasto  per interrompere la produzione di cubetti di ghiaccio.

ATTENZIONE:

Attendere almeno 3 minuti prima di accendere nuovamente il dispositivo, in caso contrario il compressore può venir danneggiato.

NOTA:

Prima dello spegnimento finale il dispositivo svuota automaticamente il serbatoio dell'acqua e dissolve i cubetti di ghiaccio già preparati.

Pulizia e manutenzione

AVVISO:

- Disattivare il dispositivo prima di pulire e scollegare la spina principale.

AVVISO:

- Non immergere l'apparecchio in acqua per pulirlo. Ciò può causare incendi o scosse elettriche.

ATTENZIONE:

- Non usare pagliette o altri oggetti abrasivi.
- Per la pulizia non usare detersivi forti o abrasivi.
- Non utilizzare agenti chimici, acidi e derivati di petrolio e benzina.

NOTA:

- Per motivi igienici, cambiare l'acqua nel serbatoio ogni 24 ore.
- Rimuovere il vassoio per cubetti di ghiaccio dopo l'uso. Se il serbatoio dell'acqua resta aperto, potrebbero formarsi batteri e muffa.

Contenitore di cubetti di ghiaccio

Togliere il contenitore di cubetti di ghiaccio e pulirlo con un detersivo delicato sotto acqua corrente calda.

Alloggiamento e parte interna

- Pulire l'alloggiamento e la parte interna con un panno morbido.
- Usare una soluzione diluita con aceto e acqua.

Drenare l'acqua residua

Drenare l'acqua residua a fine giornata.

- Poggiare l'apparecchio su un bordo de tavolo. Tenere un recipiente sotto la valvola di drenaggio dell'acqua residua.
- Girare la valvola di drenaggio dell'acqua residua in senso anti orario per drenare il resto dell'acqua.
- Chiudere la valvola di drenaggio di acqua residua dopo che l'acqua residua è stata drenata.

Conservazione

- Si consiglia di tenere il dispositivo nella confezione originale se l'apparecchio non sarà usato per lunghi periodi.
- Tenere sempre l'apparecchio fuori dalla portata dei bambini in un luogo asciutto e ben ventilato.

Risoluzione di problemi

Problema	Causa possibile	Soluzione
La spia luminosa WORK non è illuminata.	La corrente di alimentazione non è attiva.	<ol style="list-style-type: none">1. Controllare che l'alimentazione corrisponda a quanto indicato.2. Controllare che il cavo di corrente sia collegato correttamente.3. I componenti interni sono danneggiati. Manutenzione in un reparto esperto.
La spia luminosa ICE FULL è illuminata	<ol style="list-style-type: none">1. Troppo ghiaccio.2. La protezione contro bassa temperatura (temperatura ambiente inferiore i 5°C).	<ol style="list-style-type: none">1. Togliere il cubetto di ghiaccio completo.2. Spostare la macchina per ghiaccio in un luogo più caldo in cui la temperatura ambiente è superiore ai 5°C.
La spia luminosa ADD WATER è illuminata.	Conservazione di acqua.	<ol style="list-style-type: none">1. Aggiungere acqua alla macchina per ghiaccio e premere il tasto .2. Il sistema dell'acqua è danneggiato. Manutenzione in un reparto esperto.

Problema	Causa possibile	Soluzione
Le spie luminose ICE FULL e ADD WATER sono entrambe illuminate. La produzione di ghiaccio non è buona. Rumore anormale.	Il vano per ghiaccio è inserito non correttamente.	<ol style="list-style-type: none"> 1. Controllare se ci sono oggetti estranei nel vano per ghiaccio. 2. I componenti interni sono danneggiati. Manutenzione in un reparto esperto.
	<ol style="list-style-type: none"> 1. L'eliminazione di calore non è buona. 2. La temperatura dell'acqua è troppo alta. 3. Temperatura ambiente è troppo alta. 4. Il refrigerante perde. La ventola o la pompa sono danneggiati. 	<ol style="list-style-type: none"> 1. Pulire la polvere sulla ventola di raffreddamento e la parte di ingresso / uscita dell'aria. 2. Riempire con acqua a temperatura ambiente. 3. Non mettere il dispositivo in condizioni di temperature elevate. 4. Il sistema di raffreddamento è danneggiato. Manutenzione in reparto esperto.

Dati tecnici

Modello:..... EWB 3526
Tensione:..... 220-240 V~, 50 Hz
Ingresso corrente:..... 0,8 A
Produzione di cubetti di ghiaccio:..... 10-15 kg /24 h
Volume serbatoio acqua:..... ca. 2,2 litri
Refrigerante:..... R600a /24 g
Gas:..... C₅H₁₀
Classe di protezione:..... I
Classe climatica:..... SN/N/ST/T
Peso netto:.....ca. 10,5 kg

Si riserva il diritto di apportare modifiche tecniche e di design nel corso dello sviluppo del prodotto.

Questo apparecchio è stato controllato sulla base di tutte le direttive CE attuali in vigore in questo settore, quali per esempio la normativa in materia di compatibilità elettromagnetica e la direttiva in materia di bassa tensione, ed è stato costruito conformemente alle norme di sicurezza più moderne.

Smaltimento

Significato del simbolo "Eliminazione"



Salvaguardare l'ambiente, gli elettrodomestici non vanno eliminati come rifiuti domestici.

Per l'eliminazione degli elettrodomestici, fare uso dei posti di raccolta previsti per questo tipo e porre quegli elettrodomestici che non sono più in uso.

Si contribuisce così ad evitare un effetto potenziale sull'ambiente e sulla salute, dovuto magari ad una eliminazione sbagliata.

Questo significa un contributo personale alla riutilizzazione, al riciclaggio e altre forme di utilizzazione di elettrodomestici ed apparecchi elettronici usati.

Si possono trovare le corrispondenti informazioni sugli appositi luoghi di raccolta, nelle amministrazioni dei comuni.

Instruction Manual

Thank you for choosing our product. We hope you will enjoy using the appliance.

Symbols in these Instruction Manual

Important information for your safety is specially marked. It is essential to comply with these instructions in order to avoid accidents and prevent damage to the appliance:



WARNING:

This warns you of dangers to your health and indicates possible injury risks.



CAUTION:

This refers to possible hazards to the appliance or other objects.



NOTE:

This highlights tips and information.

Contents

Overview of the Components.....	3
General Notes.....	35
Special Safety Instructions for this Appliance.....	35
Intended Use	37
Unpacking the Appliance.....	37
Overview of the Components.....	37
Operation	37
Electrical Connection	37
Main Switch 	37
Indicator Lamp ICE FULL.....	37
Indicator Lamp ADD WATER.....	37
Indicator Lamp WORK.....	38
Making Ice Cubes.....	38
Stop Ice Cube Production.....	38
Cleaning and Maintenance	38
Ice Cube Container	38
Casing and Interior.....	39
Drain Residual Water	39

Storage.....	39
Troubleshooting.....	39
Technical Data.....	39
Disposal	40
Meaning of the "Dustbin" Symbol	40

General Notes

Read the operating instructions carefully before putting the appliance into operation and keep the instructions including the warranty, the receipt and, if possible, the box with the internal packing. If you give this appliance to other people, please also pass on the operating instructions.

- The appliance is designed exclusively for private use and for the envisaged purpose. This appliance is not fit for commercial use.
- Do not use it outdoors. Keep it away from sources of heat, direct sunlight, humidity (never dip it into any liquid) and sharp edges. Do not use the appliance with wet hands. If the appliance is humid or wet, unplug it immediately.
- When cleaning or putting it away, switch off the appliance and always pull out the plug from the socket (pull the plug itself, not the lead) if the appliance is not being used and remove the attached accessories.
- Do not operate the appliance without supervision. If you leave the room you should always turn the appliance off. Remove the plug from the socket.
- The appliance and the mains lead have to be checked regularly for signs of damage. If damage is found the appliance must not be used.
- Use only original spare parts.
- In order to ensure your children's safety, please keep all packaging (plastic bags, boxes, polystyrene etc.) out of their reach.



WARNING:

Do not allow small children to play with the foil.
There is a danger of suffocation!

Special Safety Instructions for this Appliance



WARNING:

- Only use drinking water without additives! Additives remain in the water circuit and contaminate the appliance.
- Do not close or seal the vents in the housing.
- Do not damage the refrigerant circuit.

 **WARNING:**

- In case of interruption of operation: To speed up the defrosting do not use mechanical appliances or other means.
- Do not store any explosive substances such as aerosol containers containing flammable propellant inside the appliance.

 **CAUTION:**

Wait at least 2 hours when using the appliance for the first time or after transport so that the refrigerant can sink. Otherwise the compressor may become damaged.

- Always transport and store the appliance upright.
- Do not place the appliance on or directly next to heat sources such as ovens, radiators, etc.
- Place the appliance on a stable, horizontal, and level surface. Maintain a gap of at least 15 cm to walls or objects.
- Do not repair the appliance by yourself. Always contact an authorized technician. If the supply cord is damaged, it must be replaced by the manufacturer, its service agent or similarly qualified persons in order to avoid a hazard.
- This appliance can be used by children aged from 8 years and above and persons with reduced physical, sensory or mental capabilities or lack of experience and knowledge if they have been given supervision or instruction concerning use of the appliance in a safe way and understand the hazards involved.
- Children shall not play with the appliance.
- Cleaning and user maintenance shall not be made by children without supervision.
- Follow the instructions that we have included for you in the chapter on “Cleaning and Maintenance”.

Intended Use

It is intended for use in the household and in similar applications, such as:

- In personal kitchen areas in shops, offices and other work areas;
- By guests in hotels, motels and other accommodation;
- In bed and breakfast accommodation;
- To use for camping;
- In agriculture.

It is **not** intended for the following use:

- In catering and similar wholesale use.

This appliance may not be exposed to the rain.

Unpacking the Appliance

1. Remove the appliance from its packaging.
2. Remove all packaging materials like foils, filling materials, cable holders, and carton packaging.
3. Check the scope of deliveries for completeness.
4. If there are missing parts or obvious damage, do not use the appliance. Return it to your retailer immediately.

i NOTE:

There may still be dust or production remains on the appliance. We recommend that you clean the appliance as described under "Cleaning and Maintenance".

Overview of the Components

- 1 Transparent window
- 2 Cover
- 3 Operation panel
- 4 Air outlet
- 5 Air inlet
- 6 Power cord
- 7 Water outlet
- 8 Ice storage box
- 9 Refrigeration Unit
- 10 Ice making box
- 11 Shovel

Operation



CAUTION:

Please observe a waiting period of 2 hours before initial operation and after moving the appliance for the refrigerant to settle; otherwise the compressor can be damaged.

Electrical Connection

1. Be sure the voltage of the appliance (rating plate) corresponds with the mains voltage before connecting to mains power supply.
2. Connect the appliance to a properly installed wall outlet.

Main Switch

- Press  to start/stop the ice cube production.
- Press  to resume making ice cubes after adding water when water tank is empty; the indicator lamp ADD WATER turns off.
- Press  to eliminating errors

Indicator Lamp ICE FULL

- The lamp indicates the ice storage box is full. Remove all the ice cubes from the box.
- The low temperature protection (ambient temperature is lower than 5°C)

Indicator Lamp ADD WATER

The Indicator lamp turns on if the water tank is nearly empty. The appliance turns off automatically.

Indicator Lamp WORK

- The indicator lamp starts flashing as soon as appliance was plugged into the wall socket.
- During operation indicator lamp illuminates continuously.

Making Ice Cubes

NOTE:

For hygienic reasons do not use the ice cubes from the first cycle.

1. Connect the mains plug to the wall socket. Do not turn on the ice maker within 120 minutes after moving.
2. Open the lid and remove the ice cube container.
3. Pour water into the water tank up to the MAX-marking. Please use drinking water for making ice.

CAUTION:

Only use drinking water without additives!

NOTE:

- The MAX marking is inside the water tank, around the lower edge of the ice cube container.
- The water level must be below the ice cube container.
- Only use water at room temperature.

4. Replace the ice cube container and close the lid.
5. Press  key to start making ice.
6. The process takes around 10 minutes.
7. Keep the lid closed.

NOTE:

- Depending on water / ambient temperature the first ice cubes come out a bit smaller.
- Due to fast freezing the ice cubes can look milky. This is the air trapped in the water and does not influence the quality of the ice cubes.

Stop Ice Cube Production

Press  key to stop ice cube production.

CAUTION:

Wait at least 3 minutes before turning the appliance on again, otherwise the compressor can be damaged.

NOTE:

Before finally stopping the appliance automatically empties the water tank and dissolves already produced ice cubes.

Cleaning and Maintenance

WARNING:

- Switch off the appliance before cleaning and disconnect the mains plug.
- Never immerse the appliance in water to clean it. Doing so may lead to electric shock or fire.

CAUTION:

- Do not use wire brushes or other abrasive implements.
- Do not use harsh or abrasive cleaning agents.
- Do not use chemicals, acids, petrol or oil products.

NOTE:

- For hygienic reasons exchange the water in the tank after 24 hours.
- Remove the ice cube tray after use. If the water tank remains open no mould or bacteria can form.

Ice Cube Container

Remove the ice cube container and clean it with a mild detergent under running warm water.

Casing and Interior

- Clean casing and interior with a damp cloth.
- Use a diluted solution of vinegar and water.

Drain Residual Water

Drain the remaining water at the end of the day.

- Rest the appliance on a table edge. Hold a bowl under residual water drain valve.
- Turn the residual water drain valve anti-clock-wise to drain off the rest of water.

- Close the residual water drain valve after the residual water has been drained.

Storage

- We recommend that you keep the appliance in the original packaging if you do not intend using it for long periods.
- Always keep the appliance out of the reach of children in a dry, well-ventilated place.

Troubleshooting

Problem	Possible Cause	Solution
WORK indicator light is not illuminating.	Power Source is not switched on.	<ol style="list-style-type: none"> 1. Check the power supply matches. 2. Check the power cord is connected correctly. 3. Internal components are damaged. Maintenance in professional department.
ICE FULL indicator light is illuminating.	<ol style="list-style-type: none"> 1. Ice fullness. 2. Low-temperature protection (temperature is lower than 5°C). 	<ol style="list-style-type: none"> 1. Remove the full Ice cube. 2. Move the Ice maker to a warmer place, where the ambient temperature is higher than 5°C.
ADD WATER indicator light is illuminating.	Water Shortage.	<ol style="list-style-type: none"> 1. Add drinking water into Ice maker, and press  button. 2. Water supply system is damaged. Maintenance in professional department.
ICE FULL and ADD WATER indicator lights are both illuminating. Ice making performance is not good. Abnormal noise.	Ice Making box is inserted in wrong position.	<ol style="list-style-type: none"> 1. Check whether any foreign body stuck the Ice making box. 2. Internal components are damaged. Maintenance in professional department.
	<ol style="list-style-type: none"> 1. Heat elimination is bad. 2. Water temperature is too high. 3. Ambient temperature is too high. 4. Refrigerant leaks. Fan or pump is damaged. 	<ol style="list-style-type: none"> 1. Clean the dust on the cooling fan and air inlet/outlet part. 2. Fill normal temperature water. 3. Do not place the appliance in high temperature conditions. 4. Refrigerating system is damaged. Maintenance in professional department.

Technical Data

Model:..... EWB 3526
 Voltage supply:..... 220 - 240 V~, 50 Hz
 Power input: 0.8 A
 Ice cube production:..... 10 - 15 kg/24 hrs
 Water tank volume: approx. 2.2 Litres
 Refrigerant: R600a/24 g
 Blowing gas:..... C₆H₁₀
 Protection class:..... I
 Climate class:..... SN/N/ST/T
 Net weight: approx. 10.5 kg

The right to make technical and design modifications in the course of continuous product development remains reserved.

This appliance has been tested according to all relevant current CE guidelines, such as electromagnetic compatibility and low voltage directives, and has been constructed in accordance with the latest safety regulations.

Disposal

Meaning of the “Dustbin” Symbol



Protect our environment: do not dispose of electrical equipment in the domestic waste.

Please return any electrical equipment that you will no longer use to the collection points provided for their disposal.

This helps avoid the potential effects of incorrect disposal on the environment and human health.

This will contribute to the recycling and other forms of re-utilisation of electrical and electronic equipment.

Information concerning where the equipment can be disposed of can be obtained from your local authority.

Instrukcja obsługi

Dziękujemy za wybór naszego produktu. Mamy nadzieję, że korzystanie z urządzenia sprawi Państwu radość.

Symbole użyte w tej instrukcji obsługi

Ważne informacje dotyczące bezpieczeństwa użytkownika są specjalnie wyróżnione. Koniecznie stosuj się do tych wskazówek, aby uniknąć wypadków i uszkodzenia urządzenia:

OSTRZEŻENIE:

Ostrzega przed zagrożeniami dla zdrowia i wskazuje na potencjalne ryzyka obrażeń.

UWAGA:

Wskazuje na potencjalne zagrożenia dla urządzenia lub innych przedmiotów.

WSKAZÓWKA:

Wyróżnia porady i informacje ważne dla użytkownika.

Spis treści

Przegląd elementów obsługi	3
Ogólne uwagi	41
Specjalne wskazówki bezpieczeństwa dla urządzenia	41
Przeznaczenie	43
Wypakowanie urządzenia	43
Przegląd elementów obsługi	43
Działanie	44
Połączenie elektryczne	44
Przełącznik główny 	44
Lampka sygnalizacyjna ICE FULL	44
Lampka sygnalizacyjna ADD WATER	44
Lampka sygnalizacyjna WORK	44
Produkcja kostek lodu	44
Zatrzymanie produkcji kostek lodu	44
Czyszczenie i konserwacja	44
Pojemnik na kostki lodu	45
Obudowa i wnętrze	45
Spuść resztki wody	45
Przechowywanie	45
Rozwiązywanie problemów	45

Dane techniczne	46
Warunki gwarancji	46
Usuwanie	47
Znaczenie symbolu „Pojemnik na śmieci”	47

Ogólne uwagi

Przed uruchomieniem urządzenia proszę bardzo dokładnie przeczytać instrukcję obsługi. Proszę zachować ją wraz z kartą gwarancyjną, paragonem i w miarę możliwości również kartonem z opakowaniem wewnętrznym. Przekazując urządzenie innej osobie, oddaj jej także instrukcję obsługi.

- Proszę wykorzystywać urządzenie jedynie dla prywatnego celu, jaki został przewidziany dla urządzenia. Urządzenie to nie zostało przewidziane do użytku w ramach działalności gospodarczej.
- Proszę nie korzystać z urządzenia na zewnątrz. Proszę trzymać urządzenie z daleka od ciepła, bezpośredniego promieniowania słonecznego, wilgoci (w żadnym wypadku nie zanurzać w substancjach płynnych) oraz ostrych krawędzi. Proszę nie obsługiwać urządzenia wilgotnymi dłońmi. Jeżeli urządzenie jest wilgotne lub mokre, proszę natychmiast wyciągnąć wtyczkę.
- Jeżeli nie korzystacie Państwo z urządzenia, jeżeli chcecie Państwo zamontować jakieś akcesoria, w celu wyczyszczenia lub w przypadku jakichkolwiek zakłóceń, proszę zawsze wyłączyć urządzenie i wyjąć wtyczkę z gniazdka (należy ciągnąć za wtyczkę, nie za przewód).
- Pracującego urządzenia nie należy pozostawiać bez nadzoru. Przed opuszczeniem pomieszczenia urządzenie należy zawsze wyłączać i wyciągać wtyczkę sieciową z gniazda.
- Należy regularnie sprawdzać, czy urządzenie i kabel sieciowy nie są uszkodzone. W razie uszkodzenia należy przestać korzystać z urządzenia.
- Proszę stosować tylko oryginalne akcesoria.
- Dla bezpieczeństwa dzieci proszę nie zostawiać swobodnie dostępnych części opakowania (torby plastikowe, kartony, styropian itp.).

OSTRZEŻENIE:

Nie pozwalaj dzieciom bawić się folią. **Niebezpieczeństwo uduszenia!**

Specjalne wskazówki bezpieczeństwa dla urządzenia

OSTRZEŻENIE:

- Używać wyłącznie wody pitnej bez dodatków! Dodatki pozostają w układzie wodnym i zanieczyszczają urządzenie.
- Nie zamykać ani nie zatykać wywietrzników w obudowie.

OSTRZEŻENIE:

- Nie uszkodzić obiegu chłodziwa.
- W przypadku przerwy w pracy: Nie używać urządzeń mechanicznych ani innych środków do przyspieszenia procesu odmrażania.
- Nie przechowuj w tym urządzeniu materiałów wybuchowych, takich jak puszki z aerozolem, zawierające łatwopalny gaz pędny.

UWAGA:

Odczekać co najmniej 2 godziny przed pierwszym użyciem lub po transporcie urządzenia, aby chłodziwo mogło spłynąć. W przeciwnym razie kompresor może ulec uszkodzeniu.

- Urządzenie należy zawsze przewozić i przechowywać w pozycji pionowej.
- Nie umieszczać urządzenia na lub w bezpośrednim sąsiedztwie źródeł ciepła takich, jak piecyków, grzejników, itp.
- Umieścić urządzenie na stabilnej, poziomej i równej powierzchni. Zachować co najmniej 15 cm odstępu od ścian lub przedmiotów.
- Nie naprawiać urządzenia samodzielnie. Skontaktować się z pracownikiem autoryzowanego serwisu. Jeśli przewód zasilania jest uszkodzony, należy go wymienić u producenta, przedstawiciela serwisu lub podobnie wykwalifikowanej osoby, aby uniknąć zagrożenia.
- Urządzenie to może być używane przez dzieci w wieku lat 8 lub starsze, osoby z obniżoną sprawnością fizyczną, zmysłową lub umysłową, osoby z brakiem doświadczenia i wiedzy, jeśli są one nadzorowane lub gdy je poinstruowano jak korzystać z tego urządzenia w bezpieczny sposób, i gdy zdają sobie sprawę z istniejących niebezpieczeństw.
- Dzieci nie powinny bawić się tym urządzeniem.

- Czyszczenie i konserwacja nie powinny być wykonywane przez dzieci bez nadzoru.
- Przestrzegać instrukcji, jakie znajdują się w rozdziale „Czyszczenie i konserwacja”.

Przeznaczenie

Przeznaczone jest do użycia w gospodarstwach domowych oraz podobnych zastosowaniach, takich jak:

- w kuchniach dla personelu w sklepach, w biurach i innych miejscach pracy;
- przez gości w hotelach, motelach i innych miejscach zakwaterowania;
- w placówkach oferujących noclegi wraz ze śniadaniem;
- na biwakach;
- w rolnictwie.

Nie jest ono przeznaczone do użytku:

- w usługach cateringowych ani podobnych masowych zastosowaniach.

Urządzenia nie należy narażać na działanie deszczu.

Wypakowanie urządzenia

1. Wyjmij urządzenie z opakowania.
2. Usuń wszystkie elementy opakowania, takie jak folia, materiał wypełniający, zaciski do kabli i karton.
3. Sprawdź, czy w dostarczonym opakowaniu znajdowały się wszystkie elementy.
4. Jeśli brakuje części lub widoczne są uszkodzenia, nie wolno używać urządzenia. Natychmiast zwrócić je do sprzedawcy.

i WSKAZÓWKA:

Na urządzeniu może występować osad produkcyjny lub kurz. Zalecane jest wyczyszczenie urządzenia zgodnie z rozdziałem „Czyszczenie i konserwacja”.

Przegląd elementów obsługi

- 1 Przezroczyste okienko
- 2 Osłona
- 3 Panel operacyjny
- 4 Wylot powietrza
- 5 Wlot powietrza
- 6 Przewód zasilający
- 7 Ujście wody
- 8 Pojemnik do przechowywania lodu
- 9 Jednostka chłodząca
- 10 Pojemnik do produkcji lodu
- 11 Łopatką

Działanie



UWAGA:

Należy przestrzegać okresu 2 godzin odpoczynku, przed pierwszym użyciem urządzenia, oraz po przeniesieniu go. Ma to na celu wyrównanie poziomu płynu chłodzącego. W przeciwnym razie sprężarka mogłaby ulec uszkodzeniu.

Połączenie elektryczne

1. Należy upewnić się, jeszcze przed podłączeniem urządzenia do zasilania, że napięcie wymagane przez urządzenie (tabliczka znamionowa) zgadza się z napięciem sieci.
2. Podłącz urządzenie do prawidłowo zainstalowanego gniazdka ściennego.

Przełącznik główny

- Naciśnij  aby uruchomić / zatrzymać produkcję kostek lodu.
- Naciśnij  aby wznowić produkcję kostek lodu po dodaniu wody do pustego pojemnika na wodę; lampka sygnalizacyjna ADD WATER zgaśnie.
- Naciśnij  w celu wyeliminowania błędów.

Lampka sygnalizacyjna ICE FULL

- Lampka wskazuje, że pojemnik do przechowywania lodu jest pełny. Wyjmij wszystkie kostki lodu z pojemnika.
- Zabezpieczenie przed niską temperaturą (temperatura otoczenia poniżej 5°C)

Lampka sygnalizacyjna ADD WATER

Lampka sygnalizacyjna włącza się, gdy zbiornik na wodę jest prawie pusty. Urządzenie wyłączy się automatycznie.

Lampka sygnalizacyjna WORK

- Lampka sygnalizacyjna zaczyna migać, gdy tylko urządzenie zostanie podłączone do źródła zasilania.
- Podczas pracy lampka sygnalizacyjna świeci ciągłym światłem.

Produkcja kostek lodu

WSKAZÓWKA:

Ze względów higienicznych nie należy używać kostek z pierwszego cyklu produkcji.

1. Podłącz wtyczkę do gniazdka zasilającego. Nie włączaj urządzenia przez 120 minut od chwili przemieszczenia.
2. Otwórz pokrywę i wyjmij pojemnik na lód.
3. Wlej wodę do pojemnika na wodę do oznaczenia MAX. Proszę używać wyłącznie wody pitnej do produkcji lodu.

UWAGA:

Używać wyłącznie wody pitnej bez dodatków!

WSKAZÓWKA:

- Oznaczenie MAX znajduje się wewnątrz pojemnika na wodę, w pobliżu dolnej krawędzi pojemnika na lód.
 - Poziom wody musi być poniżej pojemnika na lód.
 - Używać wody wyłącznie o temperaturze pokojowej.
4. Włóż pojemnik na lód na swoje miejsce i zamknij pokrywę.
 5. Naciśnij klawisz  aby rozpocząć produkcję lodu.
 6. Proces ten trwa około 10 minut.
 7. Pokrywa powinna być zamknięta.

WSKAZÓWKA:

- Ze względu na temperaturę wody / otoczenia, pierwsze kostki lodu mogą być nieco mniejsze.
- Ze względu na szybkość procesu zamrażania, kostki lodu mogą mieć „mleczny” wygląd. Jest to spowodowane zatrzymaniem pęcherzyków powietrza w wodzie i nie wpływa to na jakość lodu.

Zatrzymanie produkcji kostek lodu

Naciśnij klawisz  aby zatrzymać produkcję lodu.

UWAGA:

Przed ponownym włączeniem urządzenia należy odczekać co najmniej 3 minuty, w przeciwnym razie może dojść do uszkodzenia kompresora.

WSKAZÓWKA:

Przed końcowym zatrzymaniem procesu urządzenie automatycznie opróżnia zbiornik na wodę i rozpuszcza już wyprodukowane kostki lodu.

Czyszczenie i konserwacja

OSTRZEŻENIE:

- Przed rozpoczęciem czyszczenia urządzenie należy wyłączyć i odłączyć wtyczkę od zasilania.

OSTRZEŻENIE:

- Urządzenia nie należy nigdy zanurzać w wodzie w celu wyczyszczenia. Zrobienie tego może prowadzić do porażenia prądem lub pożaru.

UWAGA:

- Nie należy używać drucianych szczotek ani innych szorstkich przedmiotów.
- Nie stosować ścierających ani żrących środków czyszczących.
- Nie stosować chemikaliów, kwasów, benzyny czy produktów ropopochodnych.

WSKAZÓWKA:

- Ze względów higienicznych, po upływie 24 godzin, należy wymienić wodę w zbiorniku.
- Po zakończeniu użytkowania należy wyjąć tackę na kostki lodu. Jeśli zbiornik na wodę pozostanie otwarty, nie będą się w nim tworzyć bakterie ani pleśń.

Pojemnik na kostki lodu

Wymij pojemnik na kostki lodu i wyczyść go łagodnym detergentem pod bieżącą, ciepłą wodą.

Obudowa i wnętrze

- Obudowę i wnętrze urządzenia czyść wilgotną ściereczką.
- Używaj roztworu octu z wodą.

Spuść resztki wody

Na koniec dnia pracy z urządzenia należy usunąć pozostałą wodę.

- Umieść urządzenie na krawędzi stołu. Podstaw miskę pod zawór wypływu resztek wody.
- Obróć zawór wypływu resztek wody w kierunku przeciwnym do ruchu wskazówek zegara, aby wypuścić resztkę wody.
- Po wypuszczeniu resztek wody zamknij zawór wypływu resztek wody.

Przechowywanie

- W przypadku dłuższych okresów nieużywania zalecane jest przechowywanie urządzenia w oryginalnym opakowaniu.
- Urządzenie należy zawsze przechowywać poza zasięgiem dzieci, w suchym i odpowiednio wentylowanym miejscu.

Rozwiązywanie problemów

Problem	Możliwa przyczyna	Rozwiązanie
Lampka sygnalizacyjna WORK nie świeci.	Nie podłączono źródła zasilania.	1. Sprawdź dobór źródła zasilania. 2. Sprawdź prawidłowość podłączenia przewodu zasilającego. 3. Uszkodzenie wewnętrznych elementów. Wymagane serwisowanie w profesjonalnym punkcie.
Lampka sygnalizacyjna ICE FULL świeci.	1. Maksymalny poziom lodu. 2. Ochrona przed niską temperaturą (temperatura jest niższa od 5°C).	1. Wymij kostki lodu z pojemnika. 2. Przenieś urządzenie do cieplejszego pomieszczenia, gdzie temperatura otoczenia jest wyższa niż 5°C.

Problem	Możliwa przyczyna	Rozwiązanie
Lampka sygnalizacyjna ADD WATER świeci się.	Mало wody.	<ol style="list-style-type: none"> 1. Dodaj wody pitnej do urządzenia i naciśnij przycisk . 2. Uszkodzenie systemu dostarczania wody. Wymagane serwisowanie w profesjonalnym punkcie.
Lampki sygnalizacyjne ICE FULL i ADD WATER świecą się. Niska wydajność produkcji lodu. Dziwne odgłosy.	<p>Pojemnik do produkcji lodu znajduje się w niewłaściwym położeniu.</p> <ol style="list-style-type: none"> 1. Zła eliminacja ciepła. 2. Za wysoka temperatura wody. 3. Za wysoka temperatura otoczenia. 4. Wyciek czynnika chłodniczego. Uszkodzony wentylator lub pompa. 	<ol style="list-style-type: none"> 1. Sprawdź, czy w pojemniku do produkcji lodu nie utknęło obce ciało. 2. Uszkodzenie wewnętrznych elementów. Wymagane serwisowanie w profesjonalnym punkcie. <ol style="list-style-type: none"> 1. Oczyszcz wentylator chłodzący z kurzu i wlot/ wylot powietrza. 2. Napełnij zbiornik wodą o normalnej temperaturze. 3. Nie umieszczaj urządzenia w miejscach o zbyt wysokiej temperaturze. 4. Uszkodzenie systemu chłodzenia. Wymagane serwisowanie w profesjonalnym punkcie.

Dane techniczne

Model:..... EWB 3526
 Napięcie zasilania: 220 - 240 V~, 50 Hz
 Moc wejściowa: 0,8 A
 Produkcja kostek lodu: 10 - 15 kg / 24 godz.
 Poj. zbiornika na wodę: ok. 2,2 litra
 Płyn chłodzący: R600a / 24 g
 Gaz dmuchający: C₃H₁₀
 Klasa ochrony: I
 Klasa klimatyczna: SN / N / ST / T
 Waga netto: ok. 10,5 kg

Zastrzegamy sobie prawo wprowadzania zmian technicznych i projektowych w trakcie ciągłego rozwoju produktu.

Niniejsze urządzenie odpowiada wymaganiom normy bezpieczeństwa użytkownika oraz spełnia wymagania dyrektywy niskonapięciowej i kompatybilności elektromagnetycznej.

Warunki gwarancji

Przyznajemy 24 miesiące gwarancji na produkt licząc od daty zakupu.

W tym okresie będziemy bezpłatnie usuwać w terminie 14 dni od daty dostarczenia wadliwego sprzętu z kartą gwarancyjną do miejsca zakupu wszystkie uszkodzenia powstałe w tym urządzeniu na skutek wady materiałów lub wadliwego wykonania, naprawiając oraz wymieniając wadliwe części lub (jeśli uznamy za stosowne) wymieniając całe urządzenie na nowe.

Sprzęt do naprawy powinien być dostarczony w komplecie wraz z dowodem zakupu oraz z ważną kartą gwarancyjną do sprzedawcy w miarę możliwości w oryginalnym opakowaniu lub innym odpowiednim dla zabezpieczenia przed uszkodzeniem. W razie braku kompletnego opakowania fabrycznego, ryzyko uszkodzenia sprzętu podczas transportu do i z miejsca zakupu ponosi reklamujący.

Naprawa gwarancyjna nie dotyczy czynności przewidzianych w instrukcji obsługi, do wykonania których zobowiązany jest użytkownik we własnym zakresie i na własny koszt.

Gwarancja nie obejmuje:

- mechanicznych, termicznych, chemicznych uszkodzeń sprzętu i wywołanych nimi wad,
- uszkodzeń powstałych w wyniku działania sił zewnętrznych takich jak wyładowania atmosferyczne, zmiana napięcia zasilania i innych zdarzeń losowych,
- nieprawidłowego ustawienia wartości napięcia elektrycznego, zasilanie z nieodpowiedniego gniazda zasilania,
- sznurów połączeniowych, sieciowych, żarówek, baterii, akumulatorów,
- uszkodzeń wyrobu powstałych w wyniku niewłaściwego lub niezgodnego z instrukcją jego użytkowania, przechowywania, konserwacji, samowolnego zrywania plomb oraz wszelkich przeróbek i zmian konstrukcyjnych dokonanych przez użytkownika lub osoby niepowołane,
- roszczeń z tytułu parametrów technicznych wyrobu, o ile są one zgodne z podanymi przez producenta,
- prawidłowego zużycia i uszkodzeń, które mają nieistotny wpływ na wartość lub działanie tego urządzenia.

Karta gwarancyjna bez pieczętki sklepu, daty sprzedaży, nie wypełniona, złe wypełniona, ze śladami poprawek, nieczytelna wskutek zniszczenia, bez możliwości ustalenia miejsca sprzedaży oraz dołączonego dowodu zakupu jest nieważna.

Korzystanie z usług gwarancyjnych nie jest możliwe po upływie daty ważności gwarancji. Gwarancja na części lub całe urządzenie, które są wymieniane kończy się, wraz z końcem gwarancji na to urządzenie.

Wszystkie inne roszczenia, wliczając w to odszkodowania są wykluczone chyba, że prawo przewiduje inaczej. Roszczenia wykraczające poza tą umowę nie są uwzględniane przez tą gwarancję.

Gwarancja na sprzedany towar konsumpcyjny nie wyłącza, nie ogranicza ani nie zawiesza uprawnień kupującego wynikających z niezgodności towaru z umową.

Gwarancja oraz zawarte w niej warunki obowiązują na terenie Rzeczypospolitej Polskiej.

Dystrybutor:
CTC Clatronic Sp. z o.o
Ul. Brzeska 1
45-960 Opole

Usuwanie

Znaczenie symbolu „Pojemnik na śmieci”



Proszę oszczędzać nasze środowisko, sprzęt elektryczny nie należy do śmieci domowych.

Proszę korzystać z punktów zbiorczych, przewidzianych do zdawania sprzętu elektrycznego, i tam proszę oddawać sprzęt elektryczny, którego już nie będą Państwo używać.

Tym sposobem pomagają Państwo unikać potencjalnych następstw niewłaściwego usuwania odpadów, mających wpływ na środowisko i zdrowie ludzi.

Tą drogą przyczyniają się Państwo do ponownego użycia, do recyklingu i do innych form wykorzystania starego sprzętu elektrycznego i elektronicznego.

Informacje, gdzie można zdać sprzęt, otrzymają Państwo w swoich urzędach komunalnych lub w administracji gminy.

Használati utasítás

Köszönjük, hogy a termékünket választotta. Reméljük, elégedetten használja majd a készüléket.

A használati útmutatóban található szimbólumok

Az ön biztonságára vonatkozó utasítások kifejezetten meg vannak különböztetve. Kérjük, mindenképpen ügyeljen ezekre annak érdekében, hogy elkerülje a baleseteket és a készülék károsodását:

FIGYELMEZTETÉS:

Egészségét károsító veszélyforrásokra figyelmeztet és rámutat a lehetséges sérülési lehetőségekre.

VIGYÁZAT:

Lehetséges veszélyre utal, mely a készülékben vagy más tárgyokban kárt tehet.

MEGJEGYZÉS:

Típetket és információkat emel ki.

Tartalom

A kezelőelemek áttekintése	3
Általános megjegyzések	48
A készülékre vonatkozó speciális biztonsági előírások	48
Rendeltetésszerű használat	50
A készülék kicsomagolása	50
A kezelőelemek áttekintése	50
Működtetés	50
Elektromos csatlakozás	50
Főgomb 	51
ICE FULL jelzőlámpa	51
ADD WATER jelzőlámpa	51
WORK jelzőlámpa	51
Jégkocka készítése	51
A jégkocka-fagyasztás leállítása	51
Tisztítás és karbantartás	51
Jégkocka-tartó	52
Burkolat és belső részek	52
A maradék víz eltávolítása	52

Tárolás	52
Hibaelhárítás	52
Műszaki adatok	53
Selejtezés	53
A „kuka” piktogram jelentése	53

Általános megjegyzések

A készülék használatba vétele előtt gondosan olvassa végig a használati utasítást, és őrizze meg a garancialevéllel, a pénztári nyugtával és lehetőleg a csomagolókartonnal, ill. az abban lévő béléanyaggal együtt! Amennyiben a készüléket harmadik személynek adja tovább, a használati útmutatót is adja a készülékhez.

- Kizárólag személyi célra használja a készüléket, és csupán arra, amire való! A készülék nem ipari jellegű használatra készült. Ne használja a szabadban.
- Ne tegye ki erős hőhatásnak, közvetlen napsugárzásnak és nedvességnek (semmi esetre se mártsa folyadékba), és óvja az éles szélektől! Ne használja a készüléket vizes kézzel! Ha a készülék vizes vagy nedves lett, azonnal húzza ki a konnektorból.
- Kapcsolja ki a készüléket és mindig húzza ki a csatlakozót a dugaszoló aljzatról (a csatlakozót, ne pedig a vezetékét húzza), ha nem használja a készüléket, tartozékokat szerel fel rá, tisztítja vagy zavart észlel.
- **Ne** működtesse a készüléket felügyelet nélkül! Mindig kapcsolja ki a készüléket, ha elhagyja a helyiséget! Húzza ki a csatlakozót a dugaszoló aljzatról!
- A készüléket és a hálózati kábelt rendszeresen ellenőrizni kell, hogy nincs-e rajta sérülés jele. Ha sérülést lát rajta, a készüléket nem szabad használni.
- Csak eredeti tartozékokat használjon.
- Gyermekai biztonsága érdekében ne hagyja általuk elérhető helyen a csomagolóelemeket (Műanyag zacskó, Karton, Sztípor stb.).

FIGYELMEZTETÉS:

Kisgyermekeket ne engedjen a fóliával játszani.
Fulladás veszélye állhat fenn!

A készülékre vonatkozó speciális biztonsági előírások

FIGYELMEZTETÉS:

- Kizárólag adalékanyag nélküli ivóvizet használjon! Az adalékanyagok a vízrendszerben maradnak és beszennyezhetik a készüléket.
- A burkolaton található szellőzőnyílást tilos letakarni vagy lezárni.

FIGYELMEZTETÉS:

- Ne rongálja meg a hűtőkört.
- Ha megszakad a működés: Ne próbálja mechanikus eszközökkel vagy más módszerekkel felgyorsítani a fagyasztást.
- Ne tároljon semmilyen robbanásveszélyes anyagot, pl. gyúlékony hajtóanyagot tartalmazó aeroszolos tartályokat a készülék belsejében.

VIGYÁZAT:

Legelső használatkor, illetve szállítást követően várjon legalább 2 órát, hogy a hűtőközeg visszaáramoljon a helyére. Ha ezt nem teszi meg, a kompresszor tönkremehet.

- A készüléket minden esetben függőleges állapotban szállítsa vagy tárolja.
- Ne helyezze a készüléket hőforrásokra (tűzhely, fűtőtest, stb.) vagy azok közelébe.
- Helyezze a készüléket szilárd, vízszintes és egyenletes felületre. Tartson a készülék és a fal, illetve egyéb tárgyak között legalább 15 cm távolságot.
- Ne javítsa saját kezűleg a készüléket. Mindig lépjen kapcsolatba szakképzett szerelővel. Ha a villanyvezeték megsérül, a gyártónak, a szerviz ügynökségnek vagy más, hasonlóan képzett személynek kell a javítást végeznie, a veszélyek elkerülése érdekében.
- A készüléket 8 éves és idősebb gyerekek és csökkent fizikai, érzékszervi vagy értelmi képességű személyek és akiknek nincs meg a tapasztalatuk és tudásuk ehhez, csak akkor használhatják, ha felügyelet alatt állnak vagy a készülék biztonságos használatára megtanították őket és megértették az érintett veszélyeket.
- A gyerekek nem játszhatnak a készülékkel.

- A tisztítást és karbantartást gyerekek felügyelet nélkül nem végezhetik.
- Kövesse a „Tisztítás és karbantartás” fejezetben részletezett utasításokat.

Rendeltetésszerű használat

A készülék háztartásokban és más hasonló helyeken és alkalmazásokra használható, mint például:

- üzletek, irodák és más munkaegységek személyzeti konyhájában;
- hotelek, moteltek és egyéb szálláslehetőségek vendégei által;
- ágyat és reggelit biztosító létesítményekben;
- kempingben;
- a mezőgazdaságban.

Nem alkalmas a következő használatra:

- felszolgálásban és más kereskedelmi célra.

A készüléket nem érheti eső.

A készülék kicsomagolása

1. Vegye ki a készüléket a csomagolásból.
2. Távolítsa el minden csomagoló-anyagot, mint a fólia, töltőanyagok, kábeltartók és kartoncsomagolás.
3. Ellenőrizze, hogy minden alkatrész megvan-e.
4. Ha valamelyik alkatrész hiányzik vagy nyilvánvalóan károsodott, ne használja a készüléket. Azonnal vigye vissza a kereskedőnek.

MEGJEGYZÉS:

A készüléken maradhatott por vagy a gyártásból származó szennyeződés. Az első használat előtt tisztítsa meg a készüléket a „Tisztítás és karbantartás” fejezetben leírtak szerint.

- 6 Tápkábel
- 7 Víz kimenet
- 8 Jégkocka-tartó
- 9 Fagyasztóegység
- 10 Jégkocka-készítő
- 11 Lapát

Működtetés

VIGYÁZAT:

Kérjük, tartsa be a 2 órás várakozási időt az első üzembe helyezés előtt, és a készülék mozgatása után, hogy a hűtőfolyadék leülepedhessen; ellenkező esetben a kompresszor megsérülhet.



A kezelőelemek áttekintése

- 1 Átlátszó ablak
- 2 Fedél
- 3 Vezérlőpanel
- 4 Levegő kimenet
- 5 Levegő bemenet

Elektromos csatlakozás

1. A tápfeszültség csatlakoztatása előtt győződjön meg róla, hogy a készüléken feltüntetett feszültségérték megegyezik a hálózati feszültséggel.
2. Csatlakoztassa a készüléket egy megfelelően telepített hálózati aljzathoz.

Főgomb

- A jégkocka-fagyasztás megkezdéséhez/leállításához nyomja meg a  gombot.
- Miután feltöltötte a kiürült víztartályt, a fagyasztás folytatásához nyomja meg a  gombot. Ekkor az ADD WATER jelzőlámpa kikapcsol.
- A hibák töréséhez nyomja meg a  gombot.

ICE FULL jelzőlámpa

- Ez a jelzőlámpa azt jelzi, hogy a jégkocka- tartó tele van. Vegye ki az összes jégkockát a tartóból.
- Alacsony hőmérséklet védelem (a szobahőmérséklet kisebb mint 5 °C)

ADD WATER jelzőlámpa

A jelzőlámpa akkor gyullad ki, ha a víztartály majdnem teljesen kiürült. A készülék automatikusan kikapcsol.

WORK jelzőlámpa

- A jelzőlámpa elkezd villogni, amint az egység feszültség alá került.
- A működés közben a jelzőlámpa folyamatosan ég.

Jégkocka készítése

MEGJEGYZÉS:

Higiénia okokból az első adagban elkészült jégkockákat ne használja fel.

1. Csatlakoztassa a tápkábelt a hálózati aljzathoz. A készülék mozgatása után 120 percig ne kapcsolja be a jégkockakészítőt.
2. Nyissa fel a fedelet, és vegye ki a jégkocka-tartót.
3. A víztartályt töltsen fel ivóvízzel a MAX jelölésig. A jégkocka készítéséhez ivóvizet használjon.

VIGYÁZAT:

Csak adalékok nélküli ivóvizet használjon!

MEGJEGYZÉS:

- A MAX jelölés a víztartály belső falán, a jégtartó alsó pereme közelében található.
 - A víz szintje nem érheti el a jégtartó rekeszt.
 - Csak szobahőmérsékletű vizet használjon.
4. Helyezze vissza a jégkocka-tartót, és zárja le a fedelet.
 5. A jégkocka készítésének megkezdéséhez nyomja meg a  gombot.
 6. A folyamat kb. 10 percet vesz igénybe.
 7. A fedelet tartsa zárva.

MEGJEGYZÉS:

- A víz, illetve a környezet hőmérsékletének függvényében az elsőként elkészülő jégkockák kisebbek lehetnek.
- A gyorsfagyasztás miatt a jégkockák „tejszerűnek” tűnhetnek. Ennek oka, hogy a levegő belefagy a vízbe, de ez nem befolyásolja a jégkocka minőségét.

A jégkocka-fagyasztás leállítása

A jégkocka-fagyasztás leállításához nyomja meg a  gombot.

VIGYÁZAT:

A készülék újraindításával legalább 3 percet várjon, ellenkező esetben károsodhat a kompresszor.

MEGJEGYZÉS:

A teljes leállítás előtt a készülék automatikusan kiüríti a víztartályt, és felolvasztja a már elkészült jégkockákat.

Tisztítás és karbantartás

FIGYELMEZTETÉS:

- Tisztítás előtt kapcsolja ki a készüléket és húzza ki a konnektorból.
- Ne merítse vízbe a készüléket a tisztításhoz. Ez tüzet vagy áramütést eredményezhet.

VIGYÁZAT:

- Ne használjon drótkéfét vagy más karcoló tárgyakat.
- Ne használjon maró vagy súroló hatású tisztítószeret.

VIGYÁZAT:

- Ne használjon vegyszereket, savakat, benzin- vagy olajtartalmú termékeket.

MEGJEGYZÉS:

- Higiéniai okokból 24 óra után cserélje ki a tartályban a vizet.
- Használat után távolítsa el a jégkockatálcát. Ha a víztartály nyitva marad, nem penészedik meg és baktériumok sem telepednek meg benne.

Jégkocka-tartó

Távolítsa el, és meleg víz alatt enyhén mosószerrel mossa át a jégkocka-tartót.

Burkolat és belső részek

- A burkolatot és a belső részeket nedves ruhával törölje át.
- A tisztításhoz használjon enyhén ecetes vizet.

A maradék víz eltávolítása

Engedje le a maradék vizet a nap végén.

- Tegye a készüléket egy asztal szélére. Tartson egy edényt a maradékvíz leeresztő szelepe alá.
- Fordítsa az óramutató járásával ellentétes irányba a maradékvíz leeresztő szelepet a maradék víz leeresztéséhez.
- A maradék víz eltávolítása után zárja vissza a maradék-víz leeresztő szelepet.

Tárolás

- Javasoljuk, hogy az eredeti csomagolásban tartsa a készüléket, ha hosszabb ideig nem kívánja használni.
- Mindig tartsa távol a gyerekektől a készüléket egy jól szellőztetett helyiségben.

Hibaelhárítás

Probléma	Lehetséges ok	Megoldás
A WORK jelzőlámpa nem ég.	A be- / kikapcsológomb nincs bekapcsolva.	<ol style="list-style-type: none">1. Ellenőrizze a feszültséget.2. Ellenőrizze, hogy a tápkábel megfelelően van-e csatlakoztatva.3. A belső alkatrészek meg vannak sérülve. Javítsa meg szervizben.
Az ICE FULL jelzőlámpa ég.	<ol style="list-style-type: none">1. A jégkocka-tartó tele van.2. Alacsony hőmérséklet védelem (a szobahőmérséklet kisebb mint 5 °C).	<ol style="list-style-type: none">1. Vegye ki a jégkockákat.2. Helyezze a jégkocka készítő egy melegebb helyre, ahol a szobahőmérséklet meghaladja az 5 °C-ot.
Az ADD WATER jelzőlámpa ég.	Alacsony a vízsint.	<ol style="list-style-type: none">1. Töltsön ivóvizet a jégkocka készítőbe, és nyomja le a  gombot.2. A vízrendszer sérült. Javítsa meg szervizben.
Az ICE FULL és az ADD WATER jelzőlámpa is ég. A jégkészítési teljesítmény nem jó. Rendellenes zaj.	A jégkocka-tartó helytelenül van betéve. <ol style="list-style-type: none">1. A hőeltávolítás nem jó.2. A víz hőmérséklete túl magas.3. A környezeti hőmérséklet túl magas.4. A fagyasztófolyadék szivárog. A ventilátor vagy a szivattyú sérült.	<ol style="list-style-type: none">1. Ellenőrizze, hogy valamilyen idegen tárgy nem-e tömíti el a jégkocka-tartót.2. A belső alkatrészek meg vannak sérülve. Javítsa meg szervizben.1. Távolítsa el a port a hűtőventilátorról és a levegő be- és kimenetéről.2. Töltsön bele normális hőmérsékletű vizet.3. Ne tegye ki a készüléket magas hőmérsékletnek.4. A hűtőrendszer sérült. Javítsa meg szervizben.

Műszaki adatok

Modell:..... EWB 3526
Hálózati feszültség:..... 220 - 240 V~, 50 Hz
Bemeneti teljesítmény:..... 0,8 A
Jégkocka készítés:..... 10 - 15 kg / 24 óra
Viztartály térfogata:..... kb. 2,2 liter
Hűtőfolyadék:..... R600a / 24 g
Hajtógáz:..... C₅H₁₀
Védelmi osztály:..... I
Klímaosztály:..... SN/N/ST/T
Nettó súly: kb. 10,5 kg

A műszaki és kivitelezési módosítások jogát a folyamatos termékfejlesztés miatt fenntartjuk.

Ezt a készüléket az Európa Tanács minden vonatkozó aktuális irányelve szerint (pl. elektromágnesesség-elviselő képesség vagy kiefeszültség-elviselő képesség) ellenőriztük, és a legújabb biztonságtechnikai előírások szerint készült.

Selejtezés

A „kuka” piktogram jelentése



Kímélje környezetünket, az elektromos készülékek nem a háztartási szemétkébe valók!

Használja az elektromos készülékek ártalmatlanítására kijelölt gyűjtőhelyeket, ott adja le azokat az elektromos készülékeit, amelyeket többé már nem kíván használni!

Ezzel segítséget nyújt ahhoz, hogy elkerülhetők legyenek azok a hatások, amelyeket a helytelen „szemétre dobás” gyakorolhat a környezetre és az emberi egészségre.

Ezzel hozzájárul az újrahasznosításhoz, a recyclinghoz és a kiöregedett elektromos és elektronikus készülékek értékesítésének egyéb formáihoz.

Az önkormányzatoknál vagy a polgármesteri hivatalokban tájékoztatást kaphat arról, hogy hova viheti a kiselejtezett készülékeket.

Руководство по эксплуатации

Спасибо за выбор нашего продукта. Надеемся, он вам понравится.

Символы применяемые в данном руководстве пользователя

Важные рекомендации для обеспечения вашей безопасности обозначены по особенному. Обязательно следуйте этим рекомендациям, чтобы предотвратить несчастный случай или поломку изделия:



ПРЕДУПРЕЖДЕНИЕ:

Предупреждает об опасности для здоровья и возможном риске получения травмы.



ВНИМАНИЕ:

Указывает на возможную опасность для изделия и других окружающих предметов.



ПРИМЕЧАНИЯ:

Дает советы и информацию.

Хранение	58
Устранение неполадок.....	58
Технические данные	59
Утилизация.....	59
Значение символа «корзина»	59

Общая информация

Перед началом эксплуатации прибора внимательно прочитайте прилагаемую инструкцию по эксплуатации и сохраните ее в надежном месте, вместе с гарантийным талоном, кассовым чеком и, по возможности, картонной коробкой с упаковочным материалом. Если даете кому либо попользоваться прибором, обязательно дайте в придачу данную инструкцию по эксплуатации.

- Пользуйтесь прибором только частным образом и по назначению. Прибор не предназначен для коммерческого использования.
- Не пользуйтесь прибором под открытым небом. Предохраняйте прибор от жары, прямых солнечных лучей, влажности (ни в коем случае не погружайте его в воду) и ударов об острые углы. Не прикасайтесь к прибору влажными руками. Если прибор увлажнился или намок, тут же выньте вилку из розетки.
- После эксплуатации, монтаже принадлежностей, чистке или поломке прибора всегда вынимайте вилку из розетки (тяните за вилку, а не за кабель).
- Не оставляйте включенные электроприборы без присмотра. Выхода из помещения всегда выключайте прибор. Выньте штекер из розетки.
- Прибор и кабель сетевого питания необходимо регулярно обследовать на наличие следов повреждения. При обнаружении повреждения пользоваться прибором запрещается.
- Используйте только оригинальные запчасти.
- Из соображений безопасности для детей не оставляйте лежать упаковку (пластиковые мешки, картон, пенопласт и т.д.) без присмотра.



ПРЕДУПРЕЖДЕНИЕ:

Не позволяйте детям играть с полиэтиленовой пленкой. **Опасность удушья!**

Содержание

Обзор деталей прибора.....	3
Общая информация	54
Особые указания по технике безопасности для этого устройства	54
Предназначение	56
Распаковка устройства.....	56
Обзор деталей прибора.....	57
Эксплуатация.....	57
Подключение к электросети.....	57
Главный выключатель 	57
Световой индикатор ICE FULL.....	57
Световой индикатор ADD WATER.....	57
Световой индикатор WORK.....	57
Производство кубиков льда	57
Остановка производства кубиков льда.....	57
Очистка и обслуживание.....	58
Емкость ледогенератора.....	58
Корпус и внутренняя часть.....	58
Сливание остатков воды	58

Особые указания по технике безопасности для этого устройства



ПРЕДУПРЕЖДЕНИЕ:

- Используйте только питьевую воду без добавок! Добавки остаются в в водяном контуре и загрязняют прибор.

ПРЕДУПРЕЖДЕНИЕ:

- Запрещается закрывать или герметизировать вентиляционные отверстия в корпусе.
- Запрещается нарушать контур охлаждения.
- В случае прерывания работы: Запрещается использовать металлические устройства или другие средства для ускорения процесса размораживания.
- Не храните внутри устройства какие-либо взрывоопасные предметы, такие как аэрозольные баллончики, содержащие легковоспламеняющиеся вещества.

ВНИМАНИЕ:

Перед первым использованием прибора, а также после транспортировки подождите не менее 2-х часов, чтобы охлаждающая жидкость отстоялась. В противном случае компрессор может сломаться.

- Всегда перевозите и храните прибор в вертикальном положении.
- Запрещается устанавливать прибор на огонь или рядом с источниками нагрева, такими как плиты, радиаторы и т.д.
- Устанавливайте прибор на ровную, устойчивую, горизонтальную поверхность. От стены и других предметов оставляйте расстояние 15 см.
- Не ремонтируйте устройство самостоятельно. Обязательно свяжитесь с авторизованным мастером. При повреждении сетевого шнура, во избежание опасности поражения электрическим током, шнур следует заменить у изготовителя, сервисного представителя или других квалифицированных лиц.

- Этим прибором могут пользоваться дети старше 8 лет и лица с ограниченными физическими, осязательными и психическими способностями или не имеющие опыта или знаний, если они находятся под надзором или проинструктированы в отношении безопасного пользования прибором и знают о связанных с этим опасностях.
- Не позволяйте детям играть с прибором.
- Чистка и уход за прибором не должны проводиться детьми без надзора.
- Следуйте указаниям, размещенным в разделе «Очистка и обслуживание».

Предназначение

Прибор надлежит использовать в бытовых ситуациях, как например:

- В отдельных кухонных зонах в магазинах, офисах и других рабочих помещениях;
- Гостями в отелях, мотелях и в других зонах отдыха;
- В хостелах;
- В походах и экспедициях;
- В сельском хозяйстве.

Прибор **не** предназначен для следующих целей:

- В заведениях общепита и столовых.

Устройство нельзя оставлять под дождем.

Распаковка устройства

1. Извлеките устройство из его упаковки.
2. Удалите все упаковочные материалы, такие как полиэтиленовая пленка, материал наполнителя, кабельные стяжки и коробки.
3. Убедитесь, что в коробке есть весь комплект поставки.

4. Не эксплуатируйте устройство при наличии повреждений, либо если устройство некомплектно. Немедленно верните покупку в магазин.

i ПРИМЕЧАНИЯ:

На устройстве все еще могут оставаться мелкие частицы и пыль, оставшиеся после производственного процесса. Рекомендуется почистить устройство, как описано в разделе «Очистка и обслуживание».

Обзор деталей прибора

- 1 Прозрачное окно
- 2 Крышка
- 3 Панель управления
- 4 Воздухоотводное отверстие
- 5 Отверстия для впуска воздуха
- 6 Сетевой кабель
- 7 Слив воды
- 8 Лоток для хранения льда
- 9 Холодильная установка
- 10 Ледогенератор
- 11 Лопатка

Эксплуатация



⚠ ВНИМАНИЕ:

Перед первичным использованием, а также после транспортировки прибора его нельзя использовать в течение 2 часов, в противном случае возможно повреждение компрессора. Это время необходимо для оттаивания хладагента.

Подключение к электросети

1. Перед подключением прибора к сети убедитесь, что его напряжение (на табличке с техническими данными) соответствует напряжению сети.
2. Подключите устройство к настенной розетке установленной правильной формой.

Главный выключатель

- Нажмите кнопку , чтобы начать / остановить процесс производства льда.
- Нажмите кнопку , чтобы продолжить производства кубиков льда после долива воды, если она закончилась в бачке; световой индикатор ADD WATER погаснет.
- Нажмите кнопку , чтобы устранить ошибки

Световой индикатор ICE FULL

- Индикатор сообщает, что лоток для хранения льда заполнен. Выньте весь лед из лотка.
- Защита от низкой температуры (окружающая температура ниже 5°C)

Световой индикатор ADD WATER

Световой индикатор загорается, если водяной бачок почти пуст. Прибор выключится автоматически.

Световой индикатор WORK

- Световой индикатор начинает мигать сразу после включения прибора в сеть.
- Во время эксплуатации индикатор горит постоянно.

Производство кубиков льда

ℹ ПРИМЕЧАНИЯ:

Из гигиенических соображений не используйте кубики льда после первого цикла.

1. Вставьте сетевую вилку розетки. Не включайте ледогенератор раньше, чем через 120 минут после перестановки.
2. Откройте крышку и извлеките емкость ледогенератора.
3. Налейте воду в бачок до отметки «MAX». Для производства льда используйте только питьевую воду.

⚠ ВНИМАНИЕ:

Используйте только питьевую воду, без добавок!

ℹ ПРИМЕЧАНИЯ:

- Отметка «MAX» находится внутри бачка, рядом с нижним краем емкости ледогенератора.
 - Уровень воды должен быть ниже емкости ледогенератора.
 - Используйте только воду комнатной температуры.
4. Установите емкость ледогенератора на место и закройте крышку.
 5. Нажмите кнопку  для начала производства льда.
 6. Процесс займет около 10 минут.
 7. Не открывайте крышку.

ℹ ПРИМЕЧАНИЯ:

- В зависимости от температуры воды/ воздуха первые кубики льда могут получиться меньшими по размеру.
- Вследствие быстрого замораживания кубики льда могут иметь белесый оттенок. Это лед, замороженный вместе с водой, что не повлияет на качество кубиков льда.

Остановка производства кубиков льда

Нажмите кнопку , чтобы остановить производство кубиков льда.

⚠ ВНИМАНИЕ:

Подождите не менее 3 минут, прежде чем вновь включать прибор, иначе можно повредить компрессор.

ℹ ПРИМЕЧАНИЯ:

Перед полной остановкой прибор автоматически опустошает водяной бачок и сбрасывает уже замороженные кубики льда.

Очистка и обслуживание

ПРЕДУПРЕЖДЕНИЕ:

- Перед чисткой выключите устройство и отсоедините его от сети электропитания.
- Никогда не погружайте устройство в воду, чтобы почистить его. Это может привести к удару электротоком или пожару.

ВНИМАНИЕ:

- Не используйте проволочные щетки или другие абразивные инструменты.
- Не используйте для очистки жесткие или абразивные средства.
- Не используйте химикалии, кислоты, бензин или нефтепродукты.

ПРИМЕЧАНИЯ:

- По соображениям гигиены необходимо менять воду в резервуаре спустя 24 часа.
- Извлеките лоток для кубиков льда после использования устройства. Если резервуар для воды открыт, в нем не будет плесени или бактерий.

Емкость ледогенератора

Извлеките емкость ледогенератора и вымойте ее слабым раствором моющего средства под теплой проточной водой.

Корпус и внутренняя часть

- Протирайте корпус и внутреннюю часть влажной тряпкой.
- Используйте слабый раствор уксуса в воде.

Сливание остатков воды

В конце дня слейте оставшуюся воду.

- Поставьте прибор на край стола. Удерживайте емкость под клапаном для слива остатков воды.
- Поверните клапан для слива остатков воды против часовой стрелки, чтобы слить оставшуюся в приборе воду.
- Закройте клапан для слива остатков воды, когда вся вода стечет.

Хранение

- Рекомендуется хранить устройство в его оригинальной упаковке, если вы не планируете использовать его в течение длительного времени.
- Всегда храните устройство в сухом, хорошо проветриваемом месте, недоступном для детей.

Устранение неполадок

Проблема	Возможная причина	Решение
Световой индикатор WORK не горит.	Источник питания не подключен.	<ol style="list-style-type: none">1. Проверьте соответствие источника электропитания.2. Проверьте правильность подключения сетевого кабеля.3. Повреждение внутренних деталей. Обслуживание в службе технической поддержки.

Проблема	Возможная причина	Решение
Светится индикатор ICE FULL.	1. Лоток заполнен льдом. 2. Защита от низкой температуры (температура ниже 5°C).	1. Выньте заполненный льдом лоток. 2. Переставьте ледогенератор в более теплое место, где температура воздуха выше 5°C.
Светится индикатор ADD WATER.	Недостаточно воды.	1. Добавьте питьевую воду в ледогенератор и нажмите  . 2. Система подачи воды повреждена. Обслуживание в службе технической поддержки.
Светятся оба индикатора – ICE FULL и ADD WATER. Ледогенератор работает плохо. Необычный шум.	Ледогенератор установлен в неправильном положении.	1. Проверьте, не застрял ли в лотке ледогенератора посторонний предмет. 2. Повреждение внутренних деталей. Обслуживание в службе технической поддержки.
	1. Плохой отвод тепла. 2. Температура воды слишком высокая. 3. Температура воздуха слишком высокая. 4. Утечка хладагента. Повреждение вентилятора или насоса.	1. Вытрите пыль с охлаждающего вентилятора и отверстий для впуска/ отвода воздуха. 2. Залейте воду нормальной температуры. 3. Не устанавливайте прибор в помещениях со слишком высокой температурой. 4. Система охлаждения повреждена. Обслуживание в службе технической поддержки

Технические данные

Модель: EWB 3526
 Подача напряжения: 220 - 240 В~, 50 Гц
 Входная мощность: 0,8 А
 Производительность ледогенератора: 10 - 15 кг / 24 ч
 Объем водяного бака: прил. 2,2 л
 Хладагент: R600a / 24 g
 Газ обдува: C₅H₁₀
 Класс защиты: I
 Климатический класс: SN / N / ST / T
 Вес нетто: прил. 10,5 кг

Сохранено право на технические и конструкционные изменения в рамках продолжающейся разработки продукта.

Это изделие прошло все необходимые и актуальные проверки, предписанные директивой CE, к прим. на электромагнитную совместимость и соответствие требованиям к низковольтной технике, оно было также сконструировано и построено с учетом последних требований по технике безопасности.

Утилизация

Значение символа «корзина»



Защита окружающей среды: не допускается утилизация электроприборов вместе с бытовыми отходами.

Утилизация устаревшей техники и неисправных электроприборов производится в городских приёмных пунктах.

Не допускайте неправильной утилизации отходов. Это наносит вред окружающей среде и оказывает негативное воздействие на здоровье людей.

Оказывайте содействие программе утилизации и другим формам переработки электронной и электрической техники.

Информацию о пунктах утилизации бытовой техники можно получить в местных органах власти.

المشكلة	السبب المحتمل	الحل
مصباحا المؤشر ADD WATER و ICE FULL يضيئان معاً. أداء صنع الثلج ليس جيداً. حدوث ضوضاء غير معتادة.	تركيب صندوق صنع الثلج في موضع غير صحيح.	1. تحقق بحثاً عن أي جسم غريب يتسبب في التصاق صندوق صنع الثلج. 2. تلف المكونات الداخلية. يجب إجراء صيانة في القسم المختص.
1. عدم طرد الحرارة بشكل جيد. 2. درجة حرارة المياه أعلى مما ينبغي. 3. درجة حرارة البيئة المحيطة أعلى مما ينبغي. 4. تسرب مادة التبريد. تلف المروحة أو المضخة.	1. امسح الغبار من على مروحة التبريد وجزء مدخل / مخرج الهواء. 2. أضف مياه بدرجة حرارة عادية. 3. ال توضع الجهاز في بيئة ترتفع بها درجة الحرارة. 4. تلف نظام التبريد. يجب إجراء صيانة في القسم المختص.	

التخلص من الجهاز

معنى رمز "صندوق القمامة"

حماية بيئتنا: يجب عدم التخلص من المعدات الكهربائية في سلة النفايات المنزلية.
تخلص من الأجهزة الكهربائية القديمة أو المعيبة من خلال نقاط تجميع البلدية.
يُرجى المساعدة في تجنب الآثار البيئية والصحية المحتملة الناتجة عن التخلص من النفايات بطريقة غير صحيحة.
سيسهم ذلك في عملية إعادة التدوير وغيرها من الأساليب التي يمكن من خلالها إعادة استخدام المعدات الكهربائية والإلكترونية.
يمكن الحصول على المعلومات المتعلقة بالأماكن التي يمكن التخلص من المعدات بها من خلال السلطة المحلية



المواصفات الفنية

الطراز: EWB 3526
مصدر الجهد: 220 - 240 فولت، 50 هرتز
منفذ دخل الطاقة: 0,8 أمبير
تحضير مكعبات الثلج: 10 - 15 كجم / 24 ساعة
المياه خزان حجم: تقريبا 2,2 لتر
سائل التبريد: 24 جم/R600a
التفخ غاز: C₅H₁₀
فئة الحماية: I
درجة حرارة الجو: SN/N/ST/T
الوزن الصافي: تقريبا 10,5 كجم
نحتفظ بالحق في إجراء تغييرات فنية وتصميمية في سياق التطوير المستمر لمنتجاتنا.
تم اختبار هذا الجهاز وفقاً لجميع إرشادات CE الحالية، مثل توجيهات التوافقية الكهرومغناطيسية والجهد المنخفض، وتم بناؤه وفقاً لأخر لوائح السلامة.

التنظيف والصيانة

تحذير: ⚠️

- أوقف الجهاز قبل التنظيف وافصل قابس الطاقة.
- لا تضع الجهاز في الماء لتنظيفه إطلاقاً؛ فالقيام بذلك قد يؤدي إلى حدوث صدمة كهربية أو حريق.

تنبيه: ⚠️

- لا تستخدم الفرشاة السلكية أو أي أدوات أخرى كاشطة.
- لا تستخدم أي منظفات قوية أو كاشطة.
- لا تستخدم الكيماويات أو الأحماض أو البنزين أو المنتجات الزيتية.

ملاحظة: ⓘ

- لأسباب صحية، قم بتغيير مياه الخزان بعد مرور 24 ساعة.
- أزل درج مكعبات الثلج، إذا بقي خزان المياه مفتوحاً، لن يتراكم التراب أو تتكون البكتيريا.

حاوية مكعبات الثلج

أخرج حاوية مكعبات الثلج ونظفها بمنظف معتدل أسفل صنوبر المياه الجاري.

الهيكل الخارجي والأجزاء الداخلية

- نظف الهيكل الخارجي والأجزاء الداخلية بقطعة قماش رطبة.
- استخدم محلولاً مخففاً من خل ومياه.

تصريف المياه المتبقية

تخلص من الماء المتبقي نهاية اليوم

- اسند الجهاز على حافة منضدة. احمل وعاء أسفل صمام تصريف المياه المتبقية.
- لف صمام تصريف المياه المتبقية في عكس اتجاه حركة عقارب الساعة لتصريف بقية المياه.
- أغلق صمام تصريف المياه المتبقية بعد تصريف المياه المتبقية.

التخزين

- ننصحك بحفظ الجهاز في صندوقه الأصلي إذا كنت لا تنوي استخدامه لفترة طويلة.
- احفظ الجهاز دائماً بعيداً عن متناول الأطفال وفي مكان جاف وتهويته جيدة.

استكشاف المشكلات وحلها

المشكلة	السبب المحتمل	الحل
مصباح المؤشر WORK لا يضيء.	عدم تشغيل مصدر التيار.	1. تحقق من توافق مصدر التيار. 2. تأكد من صحة توصيل سلك التيار. 3. تلف المكونات الداخلية. يجب إجراء صيانة في القسم المختص.
مصباح المؤشر ICE FULL يضيء.	1. المتلاء الكامل بالثلج. 2. الحماية من درجة الحرارة المنخفضة (درجة حرارة البيئة المحيطة أقل من 5 درجات مئوية).	1. أخرج مكعبات الثلج بالكامل. 2. انقل صانع الثلج إلى مكان أكثر دفئاً تزيد فيه درجة حرارة البيئة المحيطة عن درجات مئوية.
مصباح المؤشر ADD WATER يضيء.	نقص كمية المياه.	1. أضف مياه شرب إلى صانع الثلج واضغط على الزر (Ⓜ). 2. تلف نظام التغذية بالمياه. يجب إجراء صيانة في القسم المختص.

تفريغ محتويات العبو

مصباح المؤشر ADD WATER
يضيء مصباح المؤشر إذا كان خزان المياه على وشك الفراغ. ويتوقف الجهاز عن التشغيل تلقائيًا.

1. قم بأزالة الجهاز من عبوته.
2. قم بأزالة كل خامات التعبئة مثل الفويل، خامات الحشو، ماسك الكابلات، و العبوة الكرتونية.
3. أفضح كل نطاقات التسليمات لأكتماها.
4. إذا كانت هناك أجزاء مفقودة أو تالفة، فلا تستخدم الجهاز. وأعدّه إلى بائع التجزئة الخاص بك على الفور.

ملاحظة:

قد يوجد أتربة أو متبقيات أنتاج على الجهاز. نحن ننصح بتنظيف الجهاز كما هو موصف تحت "التنظيف والصيانة".

مصباح المؤشر WORK

- يبدأ هذا المصباح في الوميض بعد توصيل الجهاز بمقبس التيار بالحائط.
- أثناء التشغيل، يضيء هذا المصباح بشكل مستمر.

صنع مكعبات الثلج

ملاحظة:

لأسباب متعلقة بالصحة، لا تستخدم مكعبات الثلج الناتجة من الدورة الأولى.

1. وُصِّل قابس التيار الرئيسي بمقبس التيار بالجدار. لا تشغّل صانع الثلج في غضون 30 دقيقة بعد نقل الجهاز.
2. افتح الغطاء وأخرج حاوية مكعبات الثلج.
3. صب المياه في خزان المياه حتى علامة الحد الأقصى "MAX". الرجاء استخدام مياه الشرب في صنع الثلج.

تنبيه:

استخدم مياه الشرب فقط دون أي إضافات.

ملاحظة:

- توجد علامة الحد الأقصى "MAX" بالقرب من الحافة السفلية لحاوية مكعبات الثلج.
 - يجب أن يكون منسوب المياه أدنى من حاوية مكعبات الثلج.
 - لا تستخدم إلا مياه بدرجة حرارة الغرفة.
4. أعد حاوية الثلج إلى مكانها وأغلق الغطاء.
 5. اضغط على المفتاح (⏻) لبدء صنع الثلج.
 6. تستغرق العملية 10 دقائق تقريبًا.
 7. أبقِ الغطاء مغلقًا.

ملاحظة:

- اعتماداً على المياه أو درجة حرارة البيئة المحيطة، تخرج مكعبات الثلج الأولى بحجم أصغر بعض الشيء.
- بسبب التجمد السريع، قد تخرج مكعبات الثلج بمظهر شبيه باللين. يحدث هذا نتيجة الهواء المحتبس في المياه ولا يؤثر على جودة مكعبات الثلج.

إيقاف إنتاج مكعبات الثلج

اضغط على المفتاح (⏻) لإيقاف إنتاج مكعبات الثلج.

تنبيه:

انتظر 3 دقائق على الأقل قبل تشغيل الجهاز مجدداً، وإلا فقد يتعرض الضاغط للتلف.

ملاحظة:

قبل الإيقاف النهائي، يفرغ الجهاز خزان المياه تلقائيًا ويذيب مكعبات الثلج التي تم إنتاجها بالفعل.

نظرة عامة على المكونات

- 1 النافذة الشفافة
- 2 الغطاء
- 3 لوحة التشغيل
- 4 مخرج الهواء
- 5 مدخل الهواء
- 6 سلك التيار
- 7 مخرج المياه
- 8 صندوق تخزين الثلج
- 9 وحدة التبريد
- 10 صندوق صنع الثلج
- 11 جاروف

التشغيل

تنبيه:

يُرجى الانتظار لمدة ساعتين قبل أول عملية تشغيل وبعد نقل الجهاز حتى تستمح باستقرار مادة التبريد؛ وإلا قد يتسبب هذا في تلف المكبس.

التوصيل بمصدر الطاقة

1. تأكد أن جهد الجهاز (لوحة الجهد) يتفق مع جهد مصدر الطاقة قبل التوصيل بمصدر الطاقة.
2. وُصِّل الجهاز بمأخذ تيار كهربائي مثبت في جدار بشكل سليم.

المفتاح الرئيسي (⏻)

- اضغط على (⏻) لبدء إنتاج مكعبات الثلج أو إيقافه.
- اضغط على (⏻) لاستئناف صنع مكعبات الثلج بعد إضافة المياه إلى خزان المياه الفارغ، وينطفئ عندئذٍ مصباح المؤشر ADD WATER.
- اضغط على (⏻) لإزالة الأخطاء.

مصباح المؤشر ICE FULL

- يشير هذا المصباح إلى امتلاء صندوق تخزين الثلج بالكامل. أخرج كل مكعبات الثلج من الصندوق.
- الحماية من درجة الحرارة المنخفضة (درجة حرارة البيئة المحيطة أقل من 5 درجات مئوية).

تحذير:

- لا تقم بتخزين أية مواد قابلة للانفجار مثل عبوات الرش التي تحتوي على مواد قابلة للاشتعال داخل الجهاز.

تنبيه:

انتظر لمدة ساعتين على الأقل عند استخدام الجهاز لأول مرة أو بعد نقله بحيث يتسنى غمر المبرد. وإلا، فقد يتلف الضاغط.

- يجب نقل الجهاز وتخزينه في وضع عمودي.
- لا تضع الجهاز على أو بجوار مصادر ساخنة مباشرةً مثل الأفران والمشعاعات وغير ذلك.
- ضع الجهاز على سطح مستوٍ أفقي ثابت. احتفظ بمسافة تبلغ 15 سم على الأقل بعيداً عن الجدران أو الأشياء.
- لا تقم بتصليح الجهاز بنفسك. اتصل دائماً بفني معتمد. إذا كان كابل مزود الطاقة تالفاً، فيجب استبداله عن طريق المُصنِّع، أو وكيل الصيانة التابع له أو أشخاص مؤهلين لتجنب أي خطر.
- لا تقم بتخزين أية مواد قابلة للانفجار مثل عبوات الرش التي تحتوي على مواد قابلة للاشتعال داخل الجهاز.
- يجب عدم لعب الأطفال بالجهاز.
- يجب عدم قيام الأطفال بالتنظيف وصيانة الجهاز دون الإشراف عليهم.
- جى اتباع التعليمات المضمنة لك في فصل "التنظيف والصيانة".

غرض الاستخدام

لذا فهو مخصص للاستخدام في المنازل والاستعمالات المماثلة مثل:

- أماكن مطبخ العاملين في المتاجر، والمكاتب، وغيرها من بيئات العمل الأخرى؛
- لاستخدام النزلاء في الفنادق، والنزل وغيرها من أماكن الإقامة؛
- في فنادق المبيت والإفطار؛
- للاستخدام عند التخييم؛
- في الزراعة.

الجهاز غير مخصص للاستخدامات التالية:

- في تقديم الأطعمة والاستخدامات التجارية المشابهة.
- يجب عدم تعريض الجهاز للأمطار.

دليل التعليمات

شكراً لك على اختيارك منتجنا، نأمل أن تستمتع باستخدام الجهاز.

رموز تعليمات الاستخدام

تم وضع علامات على هذه المعلومات الهامة خصيصاً للحفاظ على سلامتك. من الضروري الامتثال لهذه التعليمات لتجنب وقوع حوادث ومنع إلحاق تلف بالجهاز:

⚠ تحذير:

يحذرك هذا الرمز من الإصابة بمخاطر على صحتك ويشير إلى وجود مخاطر محتملة للتعرض للإصابة.

⚠ تنبيه:

يشير هذا الرمز إلى وجود مخاطر محتملة قد يتعرض لها الجهاز أو أشياء أخرى.

ℹ ملاحظة:

يلقي هذا الرمز الضوء على النصائح والمعلومات.

المحتويات

3	نظرة عامة على المكونات
64	تعليمات عامة
64	تعليمات السلامة الخاصة بهذا الجهاز
63	غرض الاستخدام
62	تفريغ محتويات العبوة
62	نظرة عامة على المكونات
62	التشغيل
62	التوصيل بمصدر الطاقة
62	المفتاح الرئيسي
62	مصباح المؤشر ICE FULL
62	مصباح المؤشر ADD WATER
62	مصباح المؤشر WORK
62	صنع مكعبات الثلج
62	إيقاف إنتاج مكعبات الثلج

61	التنظيف والصيانة
61	حاوية مكعبات الثلج
61	الهيكل الخارجي والأجزاء الداخلية
61	تصريف المياه المتبقية
61	التخزين
61	استكشاف المشكلات وحلها
60	المواصفات الفنية
60	التخلص من الجهاز
60	معنى رمز "صندوق القمامة"

تعليمات عامة

اقرأ تعليمات التشغيل بعناية قبل تشغيل الجهاز واحتفظ بالتعليمات بما في ذلك الضمان وإيصال الاستلام، وإذا أمكن، الصندوق الذي يحتوي. على العبوة الداخلية. عند إعطاء هذا الجهاز لأشخاص آخرين، يرجى إطلاعهم أيضاً على تعليمات التشغيل.

- هذا الجهاز مصمم للاستخدام الخاص وللغرض المقصود منه فقط. لا يصلح هذا الجهاز للاستخدام التجاري.
- لا تستخدم الجهاز في الأماكن الخارجية. احفظه بعيداً عن مصادر الحرارة وأشعة الشمس المباشرة والرطوبة (لا تخمسه مطلقاً في أي مادة سائلة) والأسطح الحادة. لا تستخدم الجهاز ويديك مبتلة. إذا كان الجهاز رطباً أو مبتلاً، انزع القابض الكهربائي على الفور.
- عند تنظيف الجهاز أو تخزينه، أوقف تشغيله وانزع القابض من مقبس التيار الكهربائي دائماً (اسحب القابض نفسه، وليس سلك التوصيل) إذا لم يكن الجهاز قيد الاستخدام وأزل الملحقات المرفقة.
- لا تُشغل الجهاز دون مراقبة. عند مغادرة الغرفة يجب عليك إيقاف تشغيل الجهاز. انزع القابض من المقبس.
- يجب فحص الجهاز وأسلاك الموصلات الرئيسية بانتظام لاكتشاف وجود أية علامات للتلف. عند اكتشاف أي تلف يجب التوقف عن استخدام الجهاز.
- استخدم قطع الغيار الأصلية فقط.
- لضمان سلامة أطفالك، يرجى حفظ العبوة بالكامل (الحقائب البلاستيكية، والصناديق، والبوليس ترين وغيرها) بعيداً عن متناول أيديهم.

⚠ تحذير:

لا تدع الأطفال الصغار يعبثون بالرقائق المعدنية خشية خطر الاختناق!

تعليمات السلامة الخاصة بهذا الجهاز

⚠ تحذير:

- لا تستخدم سوى مياه الشرب دون إضافات! حيث تبقى الإضافات في دائرة المياه وتلوث الجهاز.
- لا تغلق الفتحات في المبيت أو تسدها.
- لا تتلف دائرة المُبرِّد.
- في حال انقطاع التشغيل: لتسريع إزالة الجليد، لا تستخدم الأجهزة الميكانيكية أو أي وسائل أخرى.

GARANTIEKARTE

warranty card • garantiokaart • carte de garantie • scheda di garanzia • tarjeta de garantía • cartão de garantia • garantikort • karta gwarancyjna • záruční list • kartica jamstva • carte de garanție • Гаранционна карта • záručný list • garancijski list • garancijaegu • гарантійний формуляр • Гарантійний талон •

بطاقة ضمان

EWB 3526

24 Monate Garantie gemäß Garantieerklärung • 24 months warranty according to warranty declaration • 24 maanden garantie volgens garantieverklaring • 24 mois de garantie selon la déclaration de garantie • 24 mesi di garanzia secondo la dichiarazione di garanzia • 24 meses de garantía de acuerdo con la declaración de garantía • 24 meses de garantía, de acordo com a declaração de garantia • 24 måneders garanti i henhold til garantibetingelsene • 24 miesiące gwarancji na podstawie oświadczenia gwarancyjnego • záruka 24 měsíců podle prohlášení o záruce • 24 mjesečno jamstvo u skladu s jamstvenom deklaracijom • 24 luni garanție conform declarației de garanție • 24 месеца гаранция в съответствие с гаранционната декларация • 24-mesečná záruka podľa vyhlásenia o záruke • 24-mesečna garancija, skladno z garancijsko izjavo • 24 hónap garancia a garanciafeltételekben leirtak szerint • гарантія на 24 місяці відповідно заяві про гарантію • Гарантія 24 місяця согласно заявленним гарантійним правилам • ضمان لمدة 24 شهراً وفقاً لبيان الضمان

Kaufdatum, Händlerstempel, Unterschrift • date of purchase, dealer stamp, signature • aankoopdatum, dealerstempel, handtekening • date d'achat, tampon du concessionnaire, signature • data di acquisto, timbro del rivenditore, firma • fecha de compra, sello del distribuidor, firma • data de compra, carimbo do distribuidor, assinatura • kjøpsdato, forhandlerstempel, signatur • data zakupu, pieczęć sprzedawcy, podpis • datum zakoupení, razítko prodejce, podpis • datum kupovine, žig trgovca, potpis • data de achiziție, stampila furnizorului, semnătură • Дата на покупката, Печат на Продавача, Потпис • datum nákupu, pečatka obchodníka/prejávca, podpis • datum nákupu, žig trgovca, potpis • vásárlás dátuma, kereskedő bélyegzője, aláírás • дата придбання, печатка продавця, підпис • Дата приобретения, Штамп продавца, Подпись • تاريخ التراء، وخط التواقيع والتوقيع



CLATRONIC[®]
INTERNATIONAL GMBH

www.clatronic-germany.de



Internet: <http://www.clatronic-germany.de>
Made in P.R.C.

Stand: 05/2019