

GRAEF





DE Bedienungsanleitung
EN Operating Instructions
FR Instructions d'utilisation
NL Gebruiksaanwijzing
IT Manuale operativo
ES Manual de instrucciones

DK Betjeningsvejledning
NO Bruksanvisning
SE Bruksanvisning
PL Instrukcja obsługi
HU Használati útmutató
UKR Інструкція з експлуатації



IM 700

Produktbeschreibung	4
Vorwort	5
Informationen zu dieser Bedienungsanleitung	5
Warnhinweise	5
Allgemeine Sicherheitshinweise	6
Gefahr durch elektrischen Strom	8
Bestimmungsgemäße Verwendung	8
Haftungsbeschränkung	9
Kundendienst	9
Auspacken	9
 Entsorgung der Verpackung	10
 Entsorgung des Geräts	10
Anforderungen an den Aufstellort	10
Elektrischer Anschluss	10
Vor dem Erstgebrauch	11
Inbetriebnahme	11
Kühl- / Vorkühlmodus ❄️	11
Eis zubereiten über Timer	12
Eis zubereiten über einstellbare Eiskonsistenz (cream control)	12
Automatischer Kühlmodus	13
Joghurtmodus	13
Rührmodus	13
Motorschutz	13
Reinigung	14
2 Jahre Gewährleistung	14

PRODUKTBESCHREIBUNG

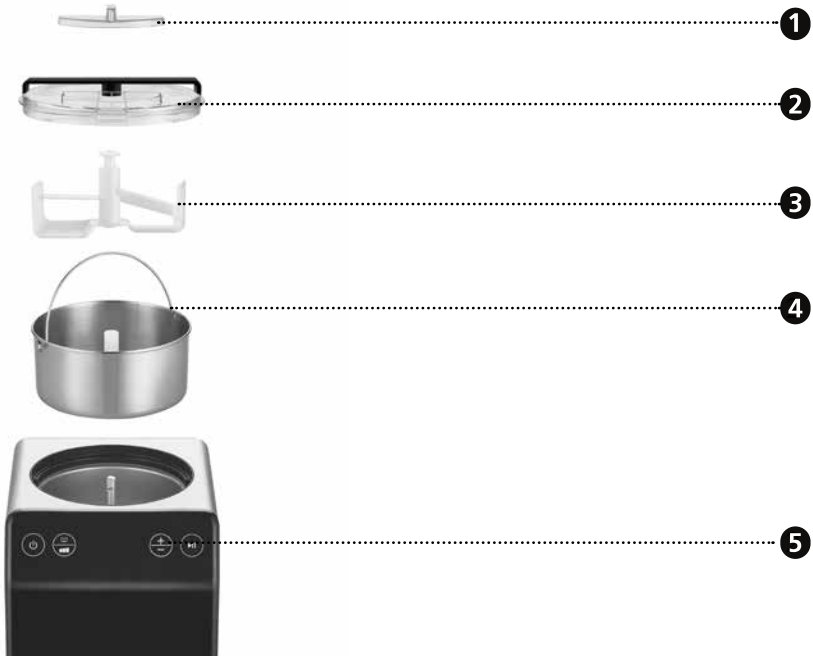

- 1** Nachfüllöffnung
- 2** Deckel
- 3** Rührquirl

- 4** Behälter
- 5** Display



- 1** Ein-/Aus-Taste
- 2** Auswahl des Modus
- 3** Eiskonsistenz
- 4** Kühlmodus

- 5** Rührmodus
- 6** Eismodus
- 7** Joghurtmodus
- 8** Timer

- 9** Anzeige für Festigkeit
- 10** „+“ und „-“ Taste
- 11** Start / Pause

VORWORT

Sehr geehrte Kundin, sehr geehrter Kunde, mit dieser Eismaschine haben Sie eine gute Wahl getroffen. Sie haben ein anerkanntes Qualitätsprodukt erworben. Wir danken Ihnen für Ihren Kauf und wünschen Ihnen viel Freude mit Ihrer neuen Eismaschine.

INFORMATIONEN ZU DIESER BEDIENUNGSANLEITUNG

Diese Bedienungsanleitung ist Bestandteil der Eismaschine (nachfolgend als Gerät bezeichnet) und gibt Ihnen wichtige Hinweise für die Inbetriebnahme, die Sicherheit, den bestimmungsgemäßen Gebrauch und die Pflege des Geräts.

Die Bedienungsanleitung muss ständig am Gerät verfügbar sein. Sie ist von jeder Person zu lesen und anzuwenden, die im Hinblick darauf mit der:

- Inbetriebnahme,
- Bedienung,
- Störungsbehebung und/oder
- Reinigung

beauftragt ist.

Bewahren Sie diese Bedienungsanleitung auf und geben Sie sie mit dem Gerät an den Nachbesitzer weiter.

Diese Bedienungsanleitung kann nicht jeden denkbaren Aspekt berücksichtigen. Für weitere Informationen oder bei Problemen, die in dieser Anleitung nicht oder nicht ausführlich genug behandelt werden, wenden Sie sich bitte an den Graef-Kundendienst oder an Ihren Fachhandel.

WARNHINWEISE

In der vorliegenden Bedienungsanleitung werden folgende Warnhinweise und Signalwörter verwendet:

WARNUNG

Dies weist auf eine möglicherweise gefährliche Situation hin. Die Nichtbeachtung des Hinweises kann zu schweren Verletzungen oder sogar zum Tode führen.

VORSICHT

Dies weist auf eine möglicherweise gefährliche Situation hin. Bei Nichtbeachtung des Hinweises können Sachschäden entstehen.

WICHTIG!

Dies weist auf Anwendungstipps und andere besonders wichtige Informationen hin!

ALLGEMEINE SICHERHEITSHINWEISE

Dieses Gerät entspricht den vorgeschriebenen Sicherheitsbestimmungen. Ein unsachgemäßer Gebrauch kann jedoch zu Personen- und Sachschäden führen. Beachten Sie für einen sicheren Umgang mit dem Gerät die folgenden Sicherheitshinweise:

- Kontrollieren Sie das Gerät vor der Verwendung auf äußere sichtbare Schäden am Gehäuse, dem Anschlusskabel und -stecker. Nehmen Sie ein beschädigtes Gerät nicht in Betrieb.
- Reparaturen dürfen nur von einem Fachmann oder vom Graef-Kundendienst ausgeführt werden. Durch unsachgemäße Reparaturen können erhebliche Gefahren für den Benutzer entstehen. Zudem erlischt der Garantieanspruch.
- Defekte Bauteile dürfen nur gegen Original-Ersatzteile ausgetauscht werden. Nur bei diesen Teilen ist gewährleistet, dass sie die Sicherheitsanforderungen erfüllen.
- Dieses Gerät kann auch von Kindern ab 8 Jahren benutzt werden sowie von Personen mit reduzierten physischen, sensorischen oder mentalen Fähigkeiten oder mit Mangel an Erfahrung und/oder Wissen, wenn sie beaufsichtigt werden oder in den sicheren Gebrauch des Geräts unterrichtet wurden und die sich aus ihm ergebenden Gefahren verstanden haben. Reinigung und Benutzerwartung dürfen nicht von Kindern durchgeführt werden, es sei denn, sie sind 8 Jahre oder älter und werden beaufsichtigt.
- Das Gerät und seine Anschlussleitung sind von Kindern unter 8 Jahren fernzuhalten.
- Kinder sollten beaufsichtigt werden, um sicherzustellen, dass sie nicht mit dem Gerät spielen.
- Das Gerät ist nicht dazu bestimmt, mit einer externen Zeitschaltuhr oder einer separaten Fernsteuerung verwendet zu werden.
- Die Zuleitung immer am Anschlussstecker aus der Steckdose ziehen, nicht am Anschlusskabel.
- Benutzen Sie das Gerät nicht, wenn die Anschlussleitung oder der Stecker beschädigt ist.
- Verhindern Sie, dass Flüssigkeiten auf den Stecker geraten.
- Ist die Anschlussleitung beschädigt, darf sie, um Gefährdungen zu vermeiden, nur durch den Hersteller, seinem Kundendienst oder einer ähnlich qualifizierten Person ersetzt werden.
- Öffnen Sie auf keinen Fall das Gehäuse des Geräts. Werden spannungs-

führende Anschlüsse berührt und der elektrische und mechanische Aufbau verändert, besteht Stromschlaggefahr.

- Niemals unter Spannung stehende Teile berühren. Diese können einen elektrischen Schlag verursachen oder sogar zum Tode führen.
- Vergleichen Sie vor dem Anschließen des Geräts die Anschlussdaten (Spannung und Frequenz) auf dem Typenschild mit denen Ihres Elektronetzes. Diese Daten müssen übereinstimmen, damit keine Schäden am Gerät auftreten.
- Achten Sie darauf, dass das Stromkabel sicher verlegt ist. Durch ein Hängenbleiben am Kabel kann das Gerät von der Arbeitsfläche herunterfallen.
- Verpackungsmaterialien dürfen nicht zum Spielen verwendet werden. Es besteht Erstickungsgefahr.
- Benutzen Sie das Gerät niemals in der Nähe einer Wärmequelle.
- Benutzen Sie das Gerät niemals im Freien und bewahren Sie es an einem trockenen Ort auf.
- Der Stecker muss beim Einfüllen, nach jedem Gebrauch sowie vor jeder Reinigung aus der Steckdose entfernt werden.
- Benutzen Sie keine aggressiven oder scheuernden Reinigungsmittel und keine Lösungsmittel.
- Kratzen Sie hartnäckige Verschmutzungen nicht mit harten Gegenständen ab.
- Vermeiden Sie unnötiges Ein- und Ausschalten des Geräts, um Schäden am Kompressor vorzubeugen. Halten Sie zwischen dem An- und Ausschalten des Geräts ein Intervall von 5 Minuten ein.
- Metallbleche oder andere elektrische Gegenstände dürfen nicht in das Gerät eingeführt werden, um Feuer oder einen Kurzschluss zu vermeiden.
- Klopfen Sie beim Herausnehmen des Eises nicht mit einem anderen Gegenstand an die Oberfläche oder den Rand des Behälters, um eine Beschädigung des Behälters zu vermeiden.
- Starten Sie das Gerät nicht, wenn der Eisbehälter oder der Rührquirl nicht richtig eingesetzt ist.
- Achten Sie darauf, dass das Gerät nicht um 45° gekippt wird, dieses kann den Kompressor beschädigen.
- Der Netzkabelstecker und die Belüftung sollten nicht durchnässt werden. Tauchen Sie das Gerät nicht in Wasser oder andere Flüssigkeiten ein, um einen elektrischen Schlag zu vermeiden.
- Stellen Sie sicher, dass die Lüftungsschlitze zu keiner Zeit blockiert sind.

- Halten Sie während des Betriebs keine Gegenstände in das laufende Gerät und fassen Sie nicht mit den Händen hinein.
- Lagern Sie keine brennbaren oder explosionsfähigen Stoffe wie zum Beispiel Aerosolbehälter mit brennbarem Treibgas in dem Gerät.



WARNUNG: Brandgefahr

Der Kühlkreis enthält das Kühlmittel R600a, ein natürliches, umweltfreundliches Gas, welches entflammbar ist. Vergewissern Sie sich, dass der Kühlkreis während des Transports oder beim Aufbau nicht beschädigt wird.

VORSICHT

Falls das System beschädigt wurde, darf das Gerät nicht in Betrieb genommen werden. In dem Fall muss der Raum gut gelüftet werden und potenzielle Zündquellen müssen entfernt werden.

Im weiteren Lebenszyklus des Geräts (Abgabe, Verwertung, etc.) muss über das Kältemittel R600a informiert werden.

GEFAHR DURCH ELEKTRISCHEN STROM

⚠️ WARNUNG

Beim Kontakt mit unter Spannung stehenden Leitungen oder Bauteilen besteht Lebensgefahr! Beachten Sie die folgenden Sicherheitshinweise, um eine Gefährdung durch elektrischen Strom zu vermeiden:

- Benutzen Sie das Gerät nicht, wenn die Anschlussleitung oder der Stecker beschädigt ist.
- Lassen Sie in diesem Fall vor der Weiterbenutzung des Geräts durch den Graef-Kundendienst oder eine autorisierte Fachkraft eine neue Anschlussleitung installieren.
- Öffnen Sie auf keinen Fall das Gehäuse des Geräts. Werden spannungsführende Anschlüsse berührt und der elektrische und mechanische Aufbau verändert, besteht Stromschlaggefahr.
- Niemals unter Spannung stehende Teile berühren. Diese können einen elektrischen Schlag verursachen oder sogar zum Tode führen.

BESTIMMUNGSGEMÄSSE VERWENDUNG

Dieses Gerät ist nicht für den gewerblichen Gebrauch bestimmt. Benutzen Sie das Gerät ausschließlich zum Zubereiten von Speiseeis, Joghurt, Sorbet und Frozen Joghurt. Füllen Sie keine anderen Lebensmittel ein.

Dieses Gerät ist für den Gebrauch im Haushalt und ähnlichen Bereichen bestimmt, wie beispielsweise:

- In Mitarbeiterküchen für Läden und Büros
- In landwirtschaftlichen Anwesen
- Von Gästen in Hotels, Motels und anderen Wohneinrichtungen

- In Frühstückspensionen

DE

EN

FR

NL

IT

ES

DK

SE

NO

PL

HU

UKR

WICHTIG!

- Gebrauch nur in haushaltsähnlichen Bereichen!

Eine andere oder darüber hinausgehende Benutzung gilt als nicht bestimmungsgemäß.

VORSICHT

Von dem Gerät können bei nicht bestimmungsgemäßer Verwendung Gefahren ausgehen.

- Das Gerät ausschließlich bestimmungsgemäß verwenden.
- Die in dieser Bedienungsanleitung beschriebenen Vorgehensweisen einhalten.

Ansprüche jeglicher Art wegen Schäden aus nicht bestimmungsgemäßer Verwendung sind ausgeschlossen.

Das Risiko trägt allein der Betreiber.

HAFTUNGSBESCHRÄNKUNG

Alle in dieser Bedienungsanleitung enthaltenen technischen Informationen, Daten und Hinweise für die Installation, den Betrieb und die Pflege entsprechen dem letzten Stand bei Drucklegung und erfolgen unter Berücksichtigung unserer bisherigen Erfahrungen und Erkenntnisse nach bestem Wissen.

Aus den Angaben, Abbildungen und Beschreibungen in dieser Anleitung können keine Ansprüche hergeleitet werden.

Der Hersteller übernimmt keine Haftung für Schäden aufgrund von:

- Nichtbeachtung der Anleitung
- Nicht bestimmungsgemäßer Verwendung
- Unsachgemäßen Reparaturen
- Technischen Veränderungen
- Verwendung nicht zugelassener Ersatzteile

Übersetzungen werden nach bestem Wissen erstellt. Wir übernehmen keine Haftung für Übersetzungsfehler. Verbindlich bleibt allein der ursprüngliche deutsche Text.

KUNDENDIENST

Sollte es vorkommen, dass Ihr Graef-Gerät einen Schaden hat, wenden Sie sich bitte an Ihren Fachhändler oder an den Graef-Kundendienst unter 02932- 9703677 oder schreiben Sie uns eine E-Mail an service@graef.de.

WICHTIG!

Heben Sie die Original-Verpackung während der Garantiezeit des Geräts auf, um das Gerät im Garantiefall ordnungsgemäß verpacken und transportieren zu können.

AUSPACKEN

Beim Auspacken des Geräts gehen Sie wie folgt vor:

- Entnehmen Sie das Gerät aus dem Karton.

- Entfernen Sie alle Verpackungsteile.
- Entfernen Sie eventuelle Aufkleber am Gerät. Nicht das Typenschild entfernen!



ENTSORGUNG DER VERPACKUNG

Die Verpackung schützt das Gerät vor Transportschäden. Die Verpackungsmaterialien sind nach Umweltverträglichkeit und entsorgungstechnischen Gesichtspunkten ausgewählt und deshalb recycelbar.

Die Rückführung der Verpackung in den Materialkreislauf spart Rohstoffe und verringert das Abfallaufkommen. Entsorgen Sie nicht mehr benötigte Verpackungsmaterialien an den Sammelstellen für das Verwertungssystem »Grüner Punkt«.



ENTSORGUNG DES GERÄTS

Dieses Produkt darf am Ende seiner Lebensdauer nicht über den normalen Hausmüll entsorgt werden. Das Symbol auf dem Produkt und in der Gebrauchsanleitung weist darauf hin. Die Werkstoffe sind gemäß Ihrer Kennzeichnung wiederverwertbar. Mit der Wiederverwendung, der stofflichen Verwertung oder anderen Formen der Verwertung von Altgeräten, leisten Sie einen wichtigen Beitrag zum Schutz unserer Umwelt. Bitte fragen Sie bei Ihrer Gemeindeverwaltung nach der zuständigen Entsorgungsstelle.

ANFORDERUNGEN AN DEN AUFSTELLORT

Für einen sicheren und fehlerfreien Betrieb des Geräts muss der Aufstellort folgende Voraussetzungen erfüllen:

- Das Gerät muss auf einer festen, ebenen, waagerechten und rutschfesten Unterlage mit ausreichender Tragkraft aufgestellt werden.
- Achten Sie darauf, dass das Gerät nicht umfallen kann.
- Wählen Sie den Aufstellort so, dass Kinder die Zuleitung des Geräts nicht berühren können.
- Stellen Sie das Gerät nicht auf heiße Oberflächen wie z. B. Herdplatten oder in der Nähe davon auf.
- Benutzen Sie das Gerät niemals im Freien und bewahren Sie dieses an einem trockenen Ort auf.
- Das Gerät ist nicht für den Einbau in einen Wand- oder einen Einbauschränk gedacht.
- Stellen Sie das Gerät nicht in einer heißen, nassen oder feuchten Umgebung auf.
- Die Steckdose muss leicht zugänglich sein, sodass der Stecker notfalls leicht abgezogen werden kann.

ELEKTRISCHER ANSCHLUSS

Für einen sicheren und fehlerfreien Betrieb des Geräts sind beim elektrischen Anschluss folgende Hinweise zu beachten:

- Vergleichen Sie vor dem Anschließen die Anschlussdaten (Spannung und Frequenz) auf dem Typenschild mit denen Ihres Stromnetzes. Diese Daten müssen übereinstimmen, damit keine Schäden am Gerät auftreten. Fragen Sie bei Unsicherheiten eine Elektrofachkraft.

- Die Steckdose muss mindestens über einen 10 A Sicherungsschutzschalter abgesichert sein.
- Vergewissern Sie sich, dass das Stromkabel unbeschädigt ist und nicht über heiße Flächen oder scharfe Kanten verlegt wird.
- Das Anschlusskabel darf nicht straff gespannt sein.
- Die elektrische Sicherheit des Geräts ist nur dann gewährleistet, wenn es an ein vorschriftsmäßig installiertes Schutzleitersystem angeschlossen wird. Der Betrieb an einer Steckdose ohne Schutzleiter ist verboten. Lassen Sie bei Unsicherheiten die Hausinstallation durch eine Elektrofachkraft überprüfen. Der Hersteller übernimmt keine Verantwortung für Schäden, die durch einen fehlenden oder unterbrochenen Schutzleiter verursacht werden.

VOR DEM ERSTGEBRAUCH

Bitte reinigen Sie alle Teile, die mit Eiscreme in Berührung kommen, vor dem Gebrauch gründlich, einschließlich: Kühlschüssel, abnehmbare Schüssel, Rührquirl, transparenter Deckel, Nachfülldeckel usw.

INBETRIEBNAHME

Lassen Sie das Gerät vor dem Gebrauch mindestens 2 Stunden am endgültigen Standort stehen, damit sich das Kühlmittel im Kompressor absenken kann.

- Bereiten Sie die Zutaten gemäß des gewünschten Rezepts zu. Eismassen, die vorher gekocht werden müssen, sollten am Vortag zubereitet werden damit diese genug Zeit zum Abkühlen haben.
- Geben Sie die Eismasse in den abnehmbaren Behälter und setzen Sie diesen dann ein. Bitte beachten Sie, dass der Behälter maximal zu 2/3 befüllt werden darf, da sich die Eismasse während des Kühlvorgangs ausdehnt.

WICHTIG!



Wir empfehlen nicht weniger als 400 ml Eis zuzubereiten, um die optimale Rührung und Kühlung der Masse zu gewährleisten.

- Setzen Sie den Rührquirl in den abnehmbaren Behälter ein und achten Sie darauf, den Rührquirl hierbei leicht zu drehen, damit er in die richtige Position herunter sinkt.
- Setzen Sie den transparenten Deckel auf das Gerät und verriegeln Sie ihn gegen den Uhrzeigersinn.
- Stecken Sie den Stecker in die Steckdose. „- -“ erscheint auf dem Display. Das Gerät ist nun im Stand-by-Modus.
- Schalten Sie das Gerät ein .
- Das Gerät startet im Eismodus. Der Timer (60:00) erscheint auf dem Display.

KÜHL- / VORKÜHLMODUS

WICHTIG!

Im Kühlmodus können Sie das Gerät ohne Eismasse vorkühlen oder die fertige Eismasse nach der Eisherstellung weiter kühlen.

- Wählen Sie den Kühlmodus durch Drücken der  Taste.
- Die Werkseinstellung sind 10 Minuten.
- Drücken Sie die "+" und "-" Tasten, um die gewünschte Zeit einzustellen.
- Haben Sie die gewünschte Zeit gewählt, drücken Sie die  Taste.
- Nach Beendigung der Kühlfunktion ertönen drei Pieptöne.
- Falls Sie das Gerät vorgekühlt haben, füllen Sie nun die Eismasse ein und wählen Sie den gewünschten Eismodus.

EIS ZUBEREITEN ÜBER TIMER

- Drücken Sie die "+" und "-" Tasten, um die gewünschte Zeit einzustellen. Maximal 90 Minuten.
- Haben Sie die gewünschte Zeit gewählt, drücken Sie die  Taste. Der Timer startet mit der eingestellten Zeit und läuft ab.
- Während des Zubereitungsvorgangs können Sie verschiedene Zutaten durch die Einfüllöffnung im Deckel nachfüllen.

WICHTIG!



Wird das Eis vor Ablauf der Zeit zu fest, stoppt das Gerät den Rührvorgang automatisch. Das Eis kann dann entnommen werden.

- Nach Ablauf der Zeit stoppt das Gerät, drei Pieptöne sind zu hören.
- Schalten Sie das Gerät aus oder lassen Sie das Eis noch weiter kühlen (siehe automatischer Kühlmodus).
- Entnehmen Sie den Deckel und den Behälter.
- Ist der Behälter festgefroren, warten Sie einen kurzen Moment und probieren Sie es erneut.
- Füllen Sie das Eis um. Verwenden Sie zur Entnahme keine scharfen oder spitzen Gegenstände.

EIS ZUBEREITEN ÜBER EINSTELLBARE EISKONSISTENZ (CREAM CONTROL)

- Drücken Sie die  Taste, anschließend können Sie mit den "+" und "-" Tasten die gewünschte Festigkeit der Eismasse einstellen (3 Stufen).

WICHTIG!

Haben Sie versehentlich die  Taste gedrückt und möchten die Eisherstellung über den Timer starten, dann drücken Sie erneut die  Taste. Die Zeit 60:00 wird angezeigt. Nun können Sie den Timer einstellen.

- Betätigen Sie die  Taste.
- Die laufende Zeit wird startend ab 00:00 als Information angezeigt, bis der eingestellte Härtegrad erreicht ist.
- Während des Zubereitungsvorgangs können Sie verschiedene Zutaten durch die Einfüllöffnung im Deckel nachfüllen.
- Ist der gewünschte Härtegrad erreicht, stoppt das Gerät, drei Pieptöne sind zu hören.

- Schalten Sie das Gerät aus oder lassen Sie das Eis noch weiter kühlen (siehe automatischer Kühlmodus).
- Entnehmen Sie den Deckel und den Behälter.
- Ist der Behälter festgefroren, warten Sie einen kurzen Moment und probieren Sie es erneut.
- Füllen Sie das Eis um. Verwenden Sie zur Entnahme keine scharfen oder spitzen Gegenstände.

AUTOMATISCHER KÜHLMODUS



Wird das Eis nach der Produktion nicht entnommen, hält das Gerät dieses noch 120 Minuten kühl. Anschließend schaltet das Gerät in den Stand-by-Modus „-“.

Möchten Sie das Eis noch weiter kühlen, schalten Sie das Gerät wieder ein und gehen in den Kühlmodus (siehe Kühlmodus).

JOGHURTMODUS

WICHTIG!



Anders als bei der Zubereitung von Eis wird hier die eingefüllte Masse (max. 2L) auf einer für die Joghurtzubereitung optimalen Temperatur erwärmt und dann konstant gehalten.

- Schalten Sie das Gerät ein .
- Rührquirl nur einsetzen, wenn man nach der Zubereitung weitere Zutaten in den Joghurt einrühren möchte. Ansonsten kann man den Quirl bei der Zubereitung von Joghurt weg lassen.
- Wählen Sie den Joghurtmodus durch Drücken der  Taste.
- Die Werkseinstellung beträgt 10 Stunden.
- Über die "+" und "-" Tasten können Sie die Zeit in Stunden-Schritten einstellen. Das Maximum beträgt 24 Stunden.
- Betätigen Sie die  Taste.
- Der Rührquirl dreht sich nicht, da sonst die Joghurtherstellung gehindert würde.
- Schalten Sie das Gerät nach Ablauf der Zeit aus oder wechseln Sie, wenn der Quirl vorher eingesetzt wurde, in den Rührmodus um weitere Zutaten zu dem Joghurt hinzuzufügen.

WICHTIG!

Beachten Sie, dass der Behälter beim Zugeben von Zutaten nur zu maximal 2/3 befüllt werden darf, da die Masse sonst überlaufen kann.

RÜHRMODUS

- Ist das Gerät im Stand-by-Modus „-“, schalten Sie das Gerät ein .
- Wählen Sie den Rührmodus durch Drücken der  Taste.
- Die Werkseinstellung sind 30 Minuten.
- Über die "+" und "-" Tasten können Sie die Zeit einstellen. Maximal 60 Minuten.
- Geben Sie die Zutaten in den Behälter.
- Drücken Sie die  Taste.

- In diesem Modus kühlt das Gerät nicht.
- Nach Ablauf der Zeit schaltet sich das Gerät in den Stand-by-Modus „-“.
- Entnehmen Sie den Behälter und füllen Sie den Inhalt um.

MOTORSCHUTZ

Wenn das Eis härter wird, hört das Gerät auf zu rühren, um den Motor zu schützen.



REINIGUNG

Vorsicht! Vor der Reinigung muss der Stecker gezogen werden, um einen Stromschlag zu vermeiden.

- Nehmen Sie den Rührquirl und den Behälter heraus und reinigen Sie diese mit ein wenig Spülmittel unter fließendem Wasser.
- Wischen Sie den transparenten Deckel und den Nachfülldeckel mit einem feuchten Tuch ab.
- Entfernen Sie Verschmutzungen am Gehäuse oder an anderen Stellen mit einem feuchten Tuch. Gießen Sie kein Wasser auf Kabel, Stecker und Belüftung.
- Tauchen Sie das Gerät nicht in Wasser oder eine andere Flüssigkeit.
- Trocknen Sie alle Teile mit einem Tuch gründlich ab und setzen Sie alle Teile wieder in das Gerät.
- Die abnehmbaren Teile (Schüssel, Deckel und Rührquirl) sind spülmaschinengeeignet.

2 JAHRE GEWÄHRLEISTUNG

Für dieses Produkt übernehmen wir beginnend mit dem Verkaufsdatum 24 Monate Herstellergewährleistung für Mängel, die auf Fertigungs- oder Werkstofffehler zurückzuführen sind. Ihre gesetzlichen Gewährleistungsansprüche nach § 437 ff. BGB bleiben von dieser Regelung unberührt. Von der Gewährleistung nicht abgedeckt sind Schäden, die durch unsachgemäße Behandlung oder Verwendung entstanden sind, sowie Mängel, die die Funktion oder den Wert des Geräts nur geringfügig beeinflussen. In diesem Fall erlischt die Gewährleistung ebenfalls. Weitergehend sind Transportschäden, soweit wir diese nicht zu verantworten haben, vom Gewährleistungsanspruch ausgeschlossen. Für Schäden, die durch eine nicht von uns oder einer unserer Vertretungen durchgeführte Reparatur entstehen, ist ein Gewährleistungsanspruch ausgeschlossen. Bei berechtigten Reklamationen werden wir das mangelhafte Produkt nach unserer Wahl reparieren oder gegen ein mängelfreies Produkt austauschen.

Product description.....	16
Preface.....	17
Information on these operating instructions.....	17
Warning messages.....	17
General safety instructions	18
Danger caused by electric current	20
Intended use.....	20
Limitation of liability.....	21
After-sales service	21
Unpacking	21
 Disposal of the packaging.....	21
 Disposal of the unit.....	21
Requirements on the installation location	22
Electrical connection	22
Prior to first use	22
Initial operation.....	22
Cooling / pre-cooling mode 	23
Preparing ice cream via the timer	23
Preparing ice cream via the adjustable ice cream consistency (cream control)	24
Automatic cooling mode	24
Yoghurt mode.....	24
Stirring mode.....	25
Motor protection.....	25
Cleaning	25
Two-year warranty	25

PRODUCT DESCRIPTION

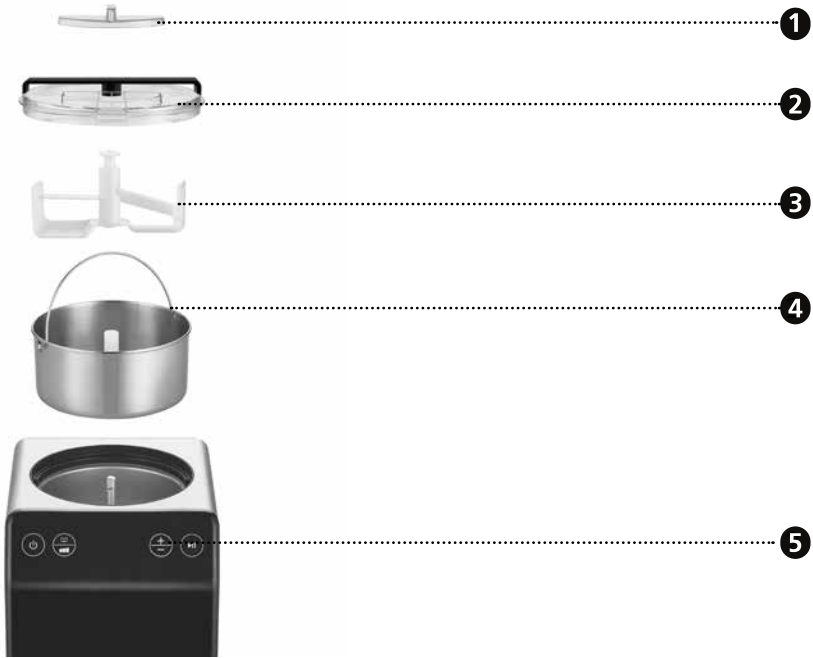

- 1** Refill opening
- 2** Lid
- 3** Stirring whisk

- 4** Container
- 5** Display



- 1** On/Off button
- 2** Selection of the mode
- 3** Ice cream consistency
- 4** Cooling mode

- 5** Stirring mode
- 6** Ice cream mode
- 7** Yoghurt mode
- 8** Timer

- 9** Display for firmness
- 10** "+" and "-" button
- 11** Start / Pause

PREFACE

Dear Customer,

With this ice cream machine you have made a very good choice. You have purchased a recognised quality product. We would like to thank you for buying this machine and wish you a lot of fun with your new ice cream machine.

INFORMATION ON THESE OPERATING INSTRUCTIONS

These operating instructions are part of the ice cream machine (hereinafter referred to as unit) and provide you with important information about commissioning, security, the intended use and care of the unit.

The operating instructions shall have to be available at the unit at all times. The instructions have to be read and applied by every person who in view of:

- Initial operation,
- operation,
- troubleshooting and/or
- cleaning

are commissioned to deal with in.

Keep these operating instructions and pass them on to the next owner along with the unit.

These operating instructions cannot take into consideration every conceivable use. For further information or in case of problems which are not dealt with or not dealt with sufficiently in these instructions, please get in touch with Graef customer service or your specialist dealers.

WARNING MESSAGES

In these operating instructions, the following warning messages and signal words are used:

WARNING

This refers to a potentially dangerous situation. Failure to observe this warning may result in serious injury or even death.

CAUTION

This refers to a potentially dangerous situation. In case of non-observation of this warning message, material damage may occur.

IMPORTANT!

This refers to application tips and other especially important information!

DE

EN

FR

NL

IT

ES

DK

SE

NO

PL

HU

UKR

GENERAL SAFETY INSTRUCTIONS

This unit is in conformity with the safety instructions mentioned hereinbefore. However, incorrect handling may lead to injury and damage.

For safe handling of this unit, please observe the following safety instructions:

- Before using the unit check for any external visible damage of the housing, the connection cable and plug. Do not operate a damaged unit.
- Repairs may be carried out only by an expert or by Graef after-sales service. Incorrect repairs may cause considerable hazards for the user. In addition, any claim under guarantee is forfeited.
- Defective parts must be replaced by original spare parts only. It is only with these parts that the safety requirements are met.
- This appliance can also be used by children from 8 years age as well as by persons with limited physical, sensory or mental ability or with a lack of experience and/or knowledge if they are supervised or have been trained in using the appliance and have understood the dangers which may result from it. Cleaning and user maintenance must not be carried out by children, unless they are 8 years or older and are supervised.
- The unit and its connection cable have to be clear of children who are younger than 8 years.
- Children should be supervised in order to make sure that they do not play with this unit.
- The unit is not intended to be used with an external timer or a separate remove control.
- Always disconnect the connection cable by using plug; do not pull the connecting cable.
- Do not use the unit if the mains cable or plug are damaged.
- Prevent that liquids get on the plug.
- If the connection cable is damaged, it must be replaced by the manufacturer, the after-sales service or a similarly qualified person in order to prevent danger.
- Do not open the housing under any circumstances. When touching live connections and if the electric and mechanical structure is changed, there is danger of electric shock.
- Never touch live parts. They may cause an electric shock or even may lead to death.

- Before connecting the unit, compare the connecting data (voltage and frequency) on the type plate with those of your energy network. These details must correspond so that no damage occurs to the unit.
- Check to see that the power cable has been safely laid. Due to getting caught on the cable, the unit might fall down from the work surface.
- Packaging materials must not be used for playing. There is a danger of suffocation.
- Never use the unit in the vicinity of a source of heat.
- Never use the appliance outdoors, and always keep it in a dry place.
- When filling in, after every use as well as prior to every cleaning, the plug must be removed from the socket.
- Do not use any aggressive or abrasive detergents and no solvents.
- Do not scratch off stubborn soiling with hard objects.
- Avoid unnecessary switching On and Off of the unit in order to prevent damages of the compressor. Keep an interval of 5 minutes between switching On and Off the unit.
- Metal sheets or other electrical objects must not be inserted into the unit in order to avoid fire or a short circuit.
- When taking out ice cream, do not knock on the surface or the margin of the container with an other object in order to avoid damage of the container.
- Do not start the unit if the ice cream container or the stirring whisk have not been properly inserted.
- Ensure that the unit is not tilted more than 45°, because this can damage the compressor.
- The mains cable connector and the ventilation should not be soaked. Do not immerse the unit in water or other liquids, in order to avoid an electrical shock.
- Make sure that the ventilation slots are not blocked at any time.
- During operation, do not hold any objects into the running unit and do not reach into it with your hands.
- In the unit, do not store any flammable or explosive substances such as aerosol containers with flammable propellant gas.



WARNING: Risk of fire!

The cooling circuit contains the coolant R600a, a natural, environmentally friendly gas which is flammable. Make sure that the cooling circuit is not damaged during transport or installation.

CAUTION

If the system has been damaged, the unit must not be put into operation. In that case, the room must be well ventilated and potential ignition sources must be removed.

In the further life cycle of the unit (handing it over, utilisation etc.), information about the coolant R600a must be provided.

DANGER CAUSED BY ELECTRIC CURRENT

WARNING

Mortal danger is caused by contact with energised cables or components!

Please observe the following safety instructions in order to prevent an exposure to electric current:

- Do not use the unit if the mains cable or plug are damaged.
- In this case, you should let the Graef Customer Service install a new connection cable before using the appliance again. This may be done also by an authorised specialist.
- Do not open the housing under any circumstances. If live connections are touched or the electrical and mechanical construction are modified, there is the danger of electric shock.
- Never touch live parts. This can cause an electric shock and may cause even death.

INTENDED USE

This unit is not intended for commercial use. Use the unit exclusively for preparing ice cream, yoghurt, sorbet and frozen yoghurt. Do not fill in other foodstuffs.

This appliance is intended for domestic and similar use, such as:

- Staff kitchens in shops and office
- In agricultural estates
- By guests in hotels, motels and other living quarters
- In bed and breakfast boarding houses

IMPORTANT!

- Use only for applications akin to households!

Another or any exceeding use shall not be considered intended.

CAUTION

The appliance can cause dangers, if is not used as intended.

- Use the unit exclusively as intended.
- Observe the procedures described in these operating instructions.

Claims of any kind caused by damage by unintended use shall be excluded.

The risk shall be borne sole by the operator.

LIMITATION OF LIABILITY

All technical information, data and notes on the installation, the operation and the care contained in these operating instructions correspond to the last status before printing, and are rendered under consideration of our previous experience and to the best of knowledge.

No claims may be derived from the particulars, illustrations and descriptions in these instructions.

The manufacturer shall not assume any liability for damage caused by:

- non-observation of the instructions
- unintended use
- incorrect repairs
- technical modifications
- use of unapproved spare parts

Translations shall be carried out to the best of knowledge. We shall not assume any liability for translation mistakes. The original German text only shall be binding.

AFTER-SALES SERVICE

If your Graef device is damaged, please contact your dealer or the Graef Customer Service at +49 (2932) 9703677 or write an e-mail to service@graef.de.

IMPORTANT!

If possible, keep the original packaging during the guarantee period of the unit in order to be able to pack the unit correctly in case of guarantee.

UNPACKING

When unpacking the unit, proceed as follows:

- Remove the unit from the box.
- Remove the packaging parts.
- Remove any stickers on the unit (do not remove the type plate).



DISPOSAL OF THE PACKAGING

The packaging protects the unit against transport damage. The packaging materials are selected according to the environmental compatibility and disposal-related aspects and can therefore be recycled.

The return of packaging into the material cycle saves raw material and reduces the waste volume. Dispose of the packaging material no longer needed at collection points for the "Green Dot" recycling system (in Germany).



DISPOSAL OF THE UNIT

At the end of its service life, this product cannot be disposed of in normal domestic waste. The symbol on the product and in the operating instructions point out to this fact. Reuse the materials according to their marking. With the reuse, recycling or other forms of recycling of old equipment, you make an important contribution to the protection of our environment. Please ask your municipal administration for the disposal point.

REQUIREMENTS ON THE INSTALLATION LOCATION

For safe and fault free operation of the unit, the following requirements of the installation location have to be met:

- The unit has to be placed on a solid, flat, horizontal, and non-slipping surface with a sufficient weight-carrying capacity.
- Make sure that the unit cannot topple over.
- Choose the location in such a way that children cannot reach the supply line of the unit.
- Do not place the appliance on hot surfaces, such as hotplates, or near them.
- Never use the unit in the open, and store in a dry location.
- The unit is not designed for installation in a wall or a built-in cupboard.
- Do not set up the unit in a hot, wet or moist environment.
- The socket has to be easily accessible so that the power cable can be removed easily in case of emergency.

ELECTRICAL CONNECTION

For safe and fault-free operation of the unit, the following requirements have to be met during the electrical connection:

- Before connecting the unit, compare the connecting data (voltage and frequency) on the type plate with those of your energy network. These details must correspond so that no damage occurs to the unit. In case of uncertainty, contact a qualified electrician.
- The socket has to be protected at least by a 10 amps circuit breaker.
- Make sure that the power cable is not damaged and is not laid across hot surfaces or sharp edges.
- The connecting cable must not be stretched tightly.
- The electric safety of the unit is ensured only when it is connected to a socket with protective conductor installed correctly. Operation on a socket without protective conductor is forbidden. If in doubt, let the house installation check by a trained electrician. The manufacturer shall not assume responsibility for damage which has been caused by absent or interrupted protective conductor.

PRIOR TO FIRST USE

Please clean all parts which get into contact with ice cream before use, including: Cooling bowl, removable bowl, stirring whisk, transparent lid, refill lid and so on.

INITIAL OPERATION

Prior to using it, leave the unit 2 hours at the final location so that the coolant can lower in the compressor.

- Prepare the ingredients according to the desired recipe. Ice cream masses that have to be cooked in advance should be prepared the day before so that they have enough time to cool down.
- Put the ice cream mass into the removable container and then insert it. Please observe that



the container may be filled to max. two-thirds, because the ice cream mass extends during the cooling process.

- Insert the stirring whisk into the removable container and make sure to slightly turn the stirring whisk so that it drops down into the correct position.
- Put the transparent lid onto the unit and lock it anti-clockwise.
- Insert the plug into the socket. "--" appears on the display. The unit is now in standby mode
- Switch the unit on .
- The unit starts in ice cream mode. The timer (60:00) appears on the display.

COOLING / PRE-COOLING MODE

IMPORTANT!

In cooling mode, you can pre-cool the unit without ice cream mass or continue to cool the finished ice cream after ice cream making.

- Select the cooling mode by pressing the  button.
- The factory setting is 10 minutes.
- Press the "+" and "-" buttons in order to set the desired time.
- When you have selected the desired time, press the  button.
- Upon completion of the cooling function, three beeps will sound.
- If you have pre-cooled the unit, now fill in the ice cream mass and select the desired ice cream mode.

PREPARING ICE CREAM VIA THE TIMER

- Press the "+" and "-" buttons in order to set the desired time. Maximum 90 minutes.
- When you have selected the desired time, press the  button. The time starts at the set time and counts down.
- During the preparation process, you can refill the various ingredients through the filling hole in the lid.

IMPORTANT!

If the ice cream becomes too firm, the unit will automatically stop the stirring process. The ice cream can be removed.

- After expiration of the time, the unit will stop and three beeps can be heard.
- Switch off the unit or let the ice cream cool further on (see automatic cooling mode).
- Remove the lid and the container.
- If the container is frozen up, wait a short moment and try it again.
- Refill the ice cream. For removal, do not use any sharp or pointed objects.

DE

EN

FR

NL

IT

ES

DK

SE

NO

PL



HU

UKR

PREPARING ICE CREAM VIA THE ADJUSTABLE ICE CREAM CONSISTENCY (CREAM CONTROL)

- Press , subsequently you can adjust the desired firmness of the ice cream mass (3 level) using the "+" and "-" buttons.

IMPORTANT!

If you have pressed  by mistake and want to start the ice cream preparation via the timer, then press the  button again. The time 60:00 is shown. Now you can set the timer.

- Press the  button.
- Starting from 00:00, the running time is shown until the set hardness level has been achieved.
- During the preparation process, you can refill the various ingredients through the filling hole in the lid.
- If the desired hardness level has been achieved, the unit will stop and three beeps can be heard.
- Switch off the unit or let the ice cream cool further on (see automatic cooling mode).
- Remove the lid and the container.
- If the container is frozen up, wait a short moment and try it again.
- Refill the ice cream. Refill the ice cream. For removal, do not use any sharp or pointed objects.

AUTOMATIC COOLING MODE



If the ice cream is not removed after production, the unit will keep it cool for another 120 minutes. Subsequently, the unit will switch into standby mode "- -".

If you want to cool the ice cream further on, switch on the unit once again and go into the cooling mode (see cooling mode).

YOGHURT MODE

IMPORTANT!

In contrast to the preparation of ice cream, the filled mass (max. 2L) is heated to an optimum temperature for yoghurt preparation and then kept as constant as possible.

- Switch the unit on .
- Only use the whisk if you want to stir other ingredients into the yoghurt after preparation. Otherwise, you can leave out the whisk when preparing yoghurt.
- Select the yoghurt mode by pressing the  button.
- The factory setting is 10 hours.
- Via the "+" and "-" buttons, you can set the time in hourly steps. Maximum 24 hours.
- Press the .
- The stirring arm does not rotate, because otherwise the yoghurt production would be hindered.
- Switch off the appliance after the time has elapsed or, if the whisk was used beforehand,

switch to stirring mode to add more ingredients to the yoghurt.

DE

EN

FR

NL

IT

ES

DK

SE

NO

PL



HU

UKR

IMPORTANT!

Note that when adding ingredients, the container may only be filled to a maximum of 2/3 full, otherwise the mixture may overflow.

STIRRING MODE

- If the unit is in standby mode “- -”, switch on the unit .
- Select the stirring mode by pressing the  button.
- The factory setting is 30 minutes.
- Via the “+” and “-” buttons, you can set the time. Maximum 60 minutes.
- Put the ingredients into the container.
- Press the .
- In this mode, the unit does not cool.
- After the time has expired, the unit will switch into standby mode “- -”.
- Remove the container cover and refill the contents.

MOTOR PROTECTION

When the ice cream becomes harder, the unit stops stirring in order to protect the motor.

CLEANING



Caution! Prior to cleaning, the plug must be pulled in order to avoid an electric shock.

- Remove the stirring whisk and the container and clean them under running water using a little bit of washing-up liquid.
- Then wipe off the transparent lid and the refill lid using a damp cloth.
- Remove the contaminants from the housing or from other places using a damp cloth. Do not pour any water on cables, plugs and ventilation.
- Do not immerse the unit in water or in an other liquid.
- Using a cloth, thoroughly dry all parts and reinsert all parts into the unit.
- The removable parts (bowl, lid and stirring whisk) are dishwasher-safe.

TWO-YEAR WARRANTY

For this product, we assume 24 months manufacturer warranty for defects, which are due to production or material defects. Your legal warranty claim in conformity with Section 437 et seq. of the German Civil Code (BGB) shall remain unaffected by this regulation. The warranty does not cover damage caused by improper handling or use as well as defects which only slightly influence the function or the value of the appliance. In this case, the warranty will also become null and void. Transport damages, as far as we are not responsible for it, are excluded from the warranty claims. A warranty claim is excluded for damage caused by a repair which has not been carried out by us or one of our agents. In case of justified complaints, we shall repair the defective product or replace it by a product without defects at our discretion.

TABLE DES MATIÈRES

Description du produit.....	27
Avant-propos.....	28
Informations relatives à ce mode d'emploi.....	28
Avertissements	28
Indications générales sur la sécurité	29
Danger lié au courant électrique.....	31
Utilisation appropriée de la machine	31
Restriction de responsabilité.....	32
Service clientèle	32
Déballage.....	32
 Recyclage de l'emballage.....	33
 Élimination de l'appareil	33
Exigences sur le lieu de montage.....	33
Raccordement électrique.....	33
Avant la première utilisation	34
Mise en service	34
Mode de refroidissement/pré-refroidissement 	34
Préparer une glace en utilisant une minuterie.....	35
Préparer la glace sur la base d'une consistance réglable de la crème glacée (cream control)	35
Mode de refroidissement automatique.....	35
Mode yaourt.....	36
Mode remuage.....	36
Protection du moteur.....	36
Nettoyage	36
2 ans de garantie.....	37

DESCRIPTION DU PRODUIT

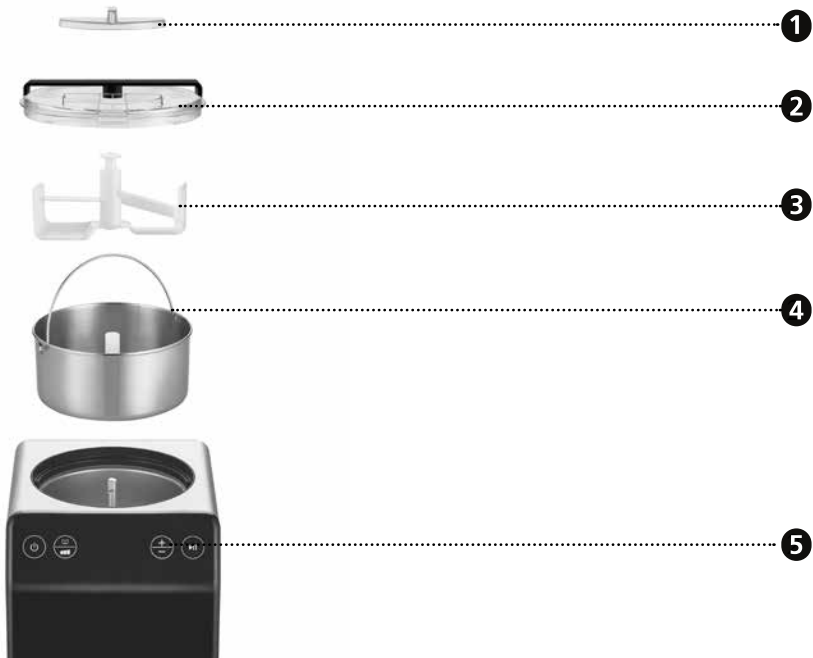

- 1** Ouverture de remplissage
- 2** Couvercle
- 3** Fouet à battre

- 4** Récipient
- 5** Affichage



- 1** Bouton marche/arrêt
- 2** Sélection du mode
- 3** Consistance de la glace
- 4** Mode refroidissement
- 5** Mode remuage

- 6** Mode glace
- 7** Mode yaourt
- 8** Minuterie
- 9** Affichage de la densité
- 10** Boutons « + » et « - »

- 11** Marche / Arrêt

DE

EN

FR

NL

IT

ES

DK

SE

NO

PL

HU

UKR

AVANT-PROPOS

Chère cliente, cher client,

En achetant cette machine à glace, vous avez fait le bon choix. Vous avez acquis un produit de qualité éprouvé. Nous vous remercions pour votre achat et nous vous souhaitons beaucoup de bonheur avec votre nouvelle machine à glace.

INFORMATIONS RELATIVES À CE MODE D'EMPLOI

Le présent mode d'emploi fait partie intégrante de la machine à glace (ci-après désigné par « appareil ») et vous donne des conseils importants relatifs à la mise en service, la sécurité, l'utilisation conforme et l'entretien de l'appareil.

Le mode d'emploi doit constamment être disponible à proximité de l'appareil. Il doit être lu et appliqué par chaque personne en charge de la :

- la mise en service ;
- l'utilisation ;
- la résolution de panne et/ou
- nettoyage

Conservez ce mode d'emploi et remettez-le avec l'appareil au propriétaire suivant.

Ce mode d'emploi ne peut pas prendre en considération chaque utilisation imaginable. Pour de plus amples informations ou en cas de problème, qui ne figurent pas dans ce mode d'emploi ou qui ne sont pas traités de manière suffisamment approfondie, veuillez vous adresser au service client de Graef ou à votre revendeur spécialisé.

AVERTISSEMENTS

Dans ce mode d'emploi, les avertissements et termes suivants sont utilisés :

DANGER

Désigne une situation potentiellement dangereuse. Le non-respect de cet avertissement peut entraîner des blessures graves ou la mort.

ATTENTION

Désigne une situation potentiellement dangereuse. En cas de non-respect de cet avertissement, des dommages matériels peuvent survenir.

IMPORTANT !

Désigne un conseil d'utilisation et d'autres informations particulièrement importantes !

INDICATIONS GÉNÉRALES SUR LA SÉCURITÉ

Cet appareil est conforme aux dispositions de sécurité prescrites. Une utilisation non-conforme peut néanmoins entraîner des dommages pour les personnes et les objets.

Pour une manipulation sûre de cet appareil, veuillez respecter les consignes de sécurité suivantes :

- Avant utilisation, veuillez contrôler l'absence de dommages extérieurs visibles sur le boîtier, le câble et la fiche d'alimentation. Ne faites pas fonctionner un appareil endommagé.
- Les réparations ne doivent être effectuées que par un technicien spécialisé ou le service clientèle de Graef. Les réparations non-conformes peuvent entraîner des dangers considérables pour l'utilisateur. En outre, elles annulent tous droits de garantie.
- Les pièces défectueuses ne doivent être remplacées que par des pièces de rechange originales. Seules ces pièces permettent de garantir que les exigences en matière de sécurité sont remplies.
- Cet appareil peut aussi bien être utilisé par des enfants à partir de 8 ans que par des personnes à capacité physiques, sensorielles ou mentales réduites ou ayant un manque d'expérience et/ou de savoir, lorsqu'ils sont surveillés ou qu'une utilisation sûre de l'appareil leur a été enseigné et qu'ils ont compris les dangers induits par l'appareil. Le nettoyage et l'entretien courant ne doivent pas être effectués par des enfants, sauf s'ils ont 8 ans ou plus et qu'ils sont surveillés.
- L'appareil et son câble de branchement doivent être maintenu éloignés des enfants de moins de 8 ans.
- Les enfants doivent rester sous surveillance, afin de s'assurer qu'ils ne jouent pas avec l'appareil.
- L'appareil n'est pas conçu pour être utilisé avec une minuterie externe ou une télécommande séparée.
- Débrancher le câble d'alimentation en tirant la fiche hors de la prise, sans tirer sur le câble.
- N'utilisez pas l'appareil si le câble de raccordement ou le connecteur sont endommagés.
- Empêchez les fluides d'atteindre la fiche.
- Si le câble de raccordement est endommagé, il ne doit être remplacé que par le fabricant, son service après-vente ou une personne de qualification

DE

EN

FR

NL

IT

ES

DK

SE

NO

PL

HU

UKR

similaire pour éviter tout danger.

- N'ouvrez jamais le boîtier de l'appareil. Si des raccords conducteurs sont manipulés et que la structure mécanique et électrique est modifiée, il y a un risque d'électrocution.
- Ne jamais manipuler de pièces sous tension. Elles peuvent provoquer un choc électrique ou même entraîner la mort.
- Avant de brancher l'appareil, comparez les données de branchement (tension et fréquence) sur le panneau de type avec celles de votre réseau électrique. Ces données doivent correspondre, afin qu'aucun dommage ne survienne sur l'appareil.
- Veillez à ce que le cordon d'alimentation soit posé de manière sécurisée. L'appareil peut tomber de la surface de travail en cas d'accrochage au câble.
- Les matériaux d'emballage ne doivent pas être utilisés pour jouer. Risque d'étouffement.
- N'utilisez jamais l'appareil à proximité d'une source de chaleur.
- N'utilisez jamais l'appareil en plein air et conservez-le dans un endroit sec.
- Lors de chaque remplissage, de chaque utilisation et de chaque nettoyage, la fiche doit être retirée de la prise de courant.
- N'utilisez pas de produit de nettoyage agressif ou abrasifs et de solvants.
- Gratter les salissures incrustées avec un objet souple.
- Évitez une mise en marche et à l'arrêt inutile de l'appareil à fin de prévenir tout dommage sur le compresseur. Maintenez un intervalle de 5 minutes entre chaque mise en marche et mise à l'arrêt de l'appareil.
- Des plaques de tôle ou d'autres objets électriques ne doivent pas être introduits dans l'appareil, afin d'éviter un incendie ou un court-circuit.
- Lors de l'enlèvement de la glace, ne pas frapper avec un objet sur la surface ou le rebord du conteneur, afin d'éviter de l'endommager.
- Ne mettez pas l'appareil en marche lorsque le réservoir de glace ou le fouet à battre n'est pas correctement mis en place.
- Veillez à ne pas incliner l'appareil de 45°, car cela peut endommager le compresseur.
- La fiche du réseau et la ventilation ne doivent pas être humides. N'immergez pas l'appareil dans l'eau ou tout autre liquide afin d'éviter un choc électrique.
- Assurez-vous que les fentes d'aération ne sont obstruées à aucun moment.
- Pendant l'exploitation, n'insérez aucun objet dans l'appareil en fonctionnement et n'y insérez pas les mains.

- Ne stockez pas de matières inflammables ou explosives, tel qu'un récipient d'aérosol avec du gaz combustible inflammable dans l'appareil.

AVERTISSEMENT : Risque d'incendie



Le circuit de refroidissement contient du réfrigérant R600a, un gaz naturel, respectueux de l'environnement, qui est inflammable. Assurez-vous que le circuit de refroidissement ne soit pas endommagé pendant le transport ou lors du montage.

ATTENTION

Si le système a été endommagé, l'appareil ne doit pas être mis en marche. Dans ce cas, le local doit être bien ventilé et toute source d'étincelles potentielles doit être retirée.

Dans les autres cycles de vie de l'appareil (transfert, recyclage, etc.), une information relative au réfrigérant R600a doit être donnée.

DANGER LIÉ AU COURANT ÉLECTRIQUE

DANGER

En cas de contact avec des câbles ou des composants sous tension, il y a danger de mort ! Observez les consignes de sécurité suivantes pour éviter une mise en danger par le courant électrique :

- N'utilisez pas l'appareil lorsque le câble d'alimentation ou la fiche sont endommagés.
- Dans ce cas, faites installer un câble d'alimentation neuf par le service client Graef ou un professionnel autorisé avant de continuer à utiliser l'appareil
- N'ouvrez jamais le boîtier de l'appareil. Si des raccords conducteurs sont manipulés ou que la structure mécanique et électrique est modifiée, il y a un risque d'électrocution.
- Ne jamais manipuler de pièces sous tension. Elles peuvent provoquer un choc électrique ou même entraîner la mort.

UTILISATION APPROPRIÉE DE LA MACHINE

Cet appareil n'est pas conçu pour une utilisation industrielle. Utilisez l'appareil exclusivement pour la préparation de crème glacée, de yaourts, de sorbets, et de yaourt gelé. Ne remplissez aucun autre produit alimentaire.

Cet appareil est conçu pour l'utilisation domestique et similaire, tels que, par exemple :

- Dans les cuisines des employés dans des magasins et des bureaux ;
- Dans les exploitations agricoles ;
- Dans les maisons d'hôtes, les hôtels, motels et autres structures de logement ;
- Dans les pensions petit-déjeuner

DE

EN

FR

NL

IT

ES

DK

SE

NO

PL

HU

UKR

IMPORTANT !

- Utilisation uniquement à usage domestique !

Toute autre utilisation ou utilisation divergente est considérée comme non-conforme.

ATTENTION

Des dangers peuvent émaner de l'appareil en cas d'utilisation non-conforme.

- Utiliser l'appareil exclusivement de manière conforme.
- Respecter les procédures décrites dans le présent mode d'emploi.

Tout type de responsabilité due à des dommages provoqués par une utilisation non-conforme est exclu.

L'utilisateur porte l'entière responsabilité de ces risques.

RESTRICTION DE RESPONSABILITÉ

Toutes les informations contenues dans le présent mode d'emploi, les dates et les recommandations d'installation, d'exploitation et d'entretien correspondent au niveau le plus avancé de la technique au moment de l'impression et sont effectuées en prenant en compte notre expérience et nos connaissances les meilleures jusqu'à présent.

Aucune responsabilité ne peut être dérivée des données, des illustrations et descriptions qui sont contenues dans ce manuel.

Le fabricant décline toute responsabilité pour les dommages en raison :

- du non-respect du mode d'emploi
- d'une utilisation non-conforme
- des réparations non-conformes
- des modifications techniques
- l'emploi de pièces de rechange non-autorisées

Les traductions sont effectuées selon les meilleures connaissances. Nous déclinons toute responsabilité en cas d'erreur de traduction. Seul le texte d'origine en allemand est contraignant.

SERVICE CLIENTÈLE

Si votre appareil Graef devait être endommagé, veuillez contacter votre revendeur Graef ou le service clientèle Graef au 02932- 9703677 ou envoyez-nous un e-mail à service@graef.de

IMPORTANT !

Conservez l'emballage original pendant la durée de la garantie de l'appareil, afin de pouvoir l'emballer correctement pour le transport en cas de réclamation de garantie.

DÉBALLAGE

Pour débiller l'appareil, procédez comme suit :

- Retirez l'appareil du carton.
- Enlevez les pièces d'emballage.
- Enlevez les bouts de bandes adhésives éventuelles sur l'appareil (ne pas retirer le panneau de type).



RECYCLAGE DE L'EMBALLAGE

L'emballage protège l'appareil contre les dommages liés au transport. Les matériaux d'emballage sont sélectionnés selon les points de vue des techniques de recyclage et de l'absence de pollution de l'environnement et sont recyclables.

La réintroduction de l'emballage dans le circuit des matériaux économise des matières premières et réduit la production de déchets. Jetez les matériaux d'emballage dont vous n'avez plus besoin dans les points de collecte pour le recyclage portant le label « Point Vert ».



ÉLIMINATION DE L'APPAREIL

À la fin de sa durée de vie, le produit ne doit pas être jeté parmi les déchets ménagés habituels. Le symbole sur le produit et dans le mode d'emploi en atteste. Les matériaux peuvent être réemployés conformément à leur caractérisation. Par le réemploi, l'utilisation des matériaux ou d'autres formes d'utilisation des appareils usagés, vous participez activement à la protection de notre environnement. Veuillez-vous adresser à votre municipalité pour connaître les points de collecte appropriés.

EXIGENCES SUR LE LIEU DE MONTAGE

Pour une utilisation sûre et sans erreur de l'appareil, le lieu de montage doit répondre aux exigences suivantes :

- L'appareil doit être disposé sur un support fixe, nivelé, horizontal, non dérapant et ayant une capacité de charge suffisante.
- Veillez à ce qu'il ne puisse pas tomber.
- Choisissez un emplacement d'installation de façon à ce que les enfants ne puissent pas toucher au câble d'alimentation de l'appareil.
- Ne posez pas l'appareil sur des surfaces chaudes telles que des plaques chauffantes ou à proximité.
- N'utilisez jamais l'appareil en plein air et conservez-le dans un endroit sec.
- L'appareil n'est pas conçu pour être encastré dans un mur ou dans un meuble.
- Ne mettez pas l'appareil dans un environnement chaud, humide ou mouillé.
- La prise doit être facilement accessible, de façon à ce que le câble électrique puisse être facilement retiré en cas d'urgence.

RACCORDEMENT ÉLECTRIQUE

Pour une utilisation sûre et sans défaut de l'appareil, le raccordement électrique doit répondre aux exigences suivantes :

- Avant de brancher l'appareil, comparez les données de branchement (tension et fréquence) sur le panneau de type avec celles de votre réseau électrique. Ces données doivent correspondre, afin qu'aucun dommage ne survienne sur l'appareil. En cas de doute, s'adresser à un électricien qualifié.
- La prise doit être protégée au minimum par un fusible 10A.
- Assurez-vous que le câble électrique n'est pas endommagé et qu'il n'est pas posé sur des

DE

EN

FR

NL

IT

ES

DK

SE

NO

PL

HU

UKR

surfaces chaudes ou des arêtes coupantes.

- Le câble de branchement ne doit pas être tendu.
- La protection électrique de l'appareil est garantie uniquement lorsqu'il est branché à une prise avec un contact de protection conforme à la réglementation. Le fonctionnement depuis une prise sans contact de protection est interdit. En cas d'incertitude, faites contrôler l'installation domestique par un électricien qualifié. Le fabricant décline toute responsabilité pour les dommages entraînés par un contact de protection sectionné ou manquant.

AVANT LA PREMIÈRE UTILISATION

Veillez nettoyer tous les composants qui entrent en contact avec la crème glacée, entièrement avant utilisation, incluant : Le bol de refroidissement, le bol amovible, le fouet à battre, le couvercle transparent, le couvercle de remplissage, etc.

MISE EN SERVICE



Avant l'utilisation, laissez l'appareil pendant au moins 2 heures sur l'emplacement final, afin que le réfrigérant dans le compresseur puisse décanter.

- Préparez les ingrédients conformément à la recette souhaitée. Les volumes de glace qui doivent être cuits auparavant, doivent être préparés le jour précédent, afin qu'ils aient suffisamment de temps pour refroidir.
- Versez le volume de glace dans le récipient amovible puis insérez-le. Veillez tenir compte du fait que le récipient doit être rempli aux deux tiers, car le volume de glace se dilate pendant le refroidissement.
- Disposez le fouet à battre dans le récipient amovible et veillez à tourner légèrement le fouet à battre afin qu'il tombe dans la bonne position.
- Mettez le couvercle transparent sur l'appareil et verrouillez-le dans le sens anti-horaire.
- Branchez la fiche dans la prise de courant. «- -» apparaît à l'écran. L'appareil est maintenant en mode standby
- Allumez l'appareil .
- L'appareil lance le mode glace. Le minuteur (60:00) apparaît à l'écran.

MODE DE REFROIDISSEMENT/PRÉ-REFROIDISSEMENT

IMPORTANT !

Dans le mode de refroidissement, vous pouvez pré-refroidir l'appareil sans volume de glace ou continuer à faire refroidir le volume de glace terminée après la production de la glace.

- Sélectionnez le mode de refroidissement en appuyant sur la touche .
- Le réglage d'usine est à 10 minutes.
- Appuyez sur les touches « + » et « - », pour régler la durée souhaitée.
- Lorsque vous avez sélectionné la durée souhaitée, appuyez sur la touche .
- Une fois la fonction de refroidissement terminée, trois « Bip » sont émis.
- Si vous avez pré-refroidi l'appareil, remplissez maintenant le volume de glace et sélectionnez le mode de glace souhaité.

PRÉPARER UNE GLACE EN UTILISANT UNE MINUTERIE

- Appuyez sur les touches « + » et « - », pour régler la durée souhaitée. Maximum 90 minutes.
- Lorsque vous avez sélectionné la durée souhaitée, appuyez sur la touche . La minuterie démarre avec la durée réglée puis s'arrête.
- Pendant le processus de préparation, différents ingrédients peuvent être ajoutés dans l'ouverture de remplissage du couvercle.

IMPORTANT !



Si la glace est trop dense avant l'écoulement du temps, l'appareil arrête le mixage automatiquement. La glace peut alors être retirée.

- Après l'écoulement de la durée, l'appareil s'arrête, et émet trois sons « Bip ».
- Éteignez l'appareil ou laissez la glace refroidir encore (voir le mode de refroidissement automatique).
- Retirez le couvercle et le récipient.
- Si le récipient est bloqué par la glace, attendez un court instant puis réessayez.
- Transvasez la crème glacée. N'utilisez pas un objet tranchant ou pointu pour retirer la glace.

PRÉPARER LA GLACE SUR LA BASE D'UNE CONSISTANCE RÉGLABLE DE LA CRÈME GLACÉE (CREAM CONTROL)

- Appuyez sur , puis vous pourrez régler la densité souhaitée du volume de glace avec les touches « + » et « - » (3 niveaux).

IMPORTANT !

Si vous avez appuyé sur la touche  par erreur, et que vous souhaitez démarrer la production de crème glacée via la minuterie, alors appuyez à nouveau sur la touche . La durée 60:00 s'affiche. Vous pouvez maintenant régler la minuterie.

- Actionnez la touche .
- La durée écoulée de démarrage est affichée en guise d'information à partir de 00:00 jusqu'à ce que la dureté soit atteinte.
- Pendant le processus de préparation, différents ingrédients peuvent être ajoutés dans l'ouverture de remplissage du couvercle.
- Une fois la dureté souhaitée atteinte, l'appareil s'arrête, et émet trois sons « Bip ».
- Éteignez l'appareil ou laissez la glace refroidir encore (voir le mode de refroidissement automatique).
- Retirez le couvercle et le récipient.
- Si le récipient est bloqué par la glace, attendez un court instant puis réessayez.
- Transvasez la crème glacée. Transvasez la crème glacée. N'utilisez pas un objet tranchant ou pointu pour retirer la glace.

MODE DE REFROIDISSEMENT AUTOMATIQUE



Si la glace n'est pas prélevée après la production, l'appareil la maintient froide pendant encore 120 minutes. Ensuite, l'appareil commute en mode stand-by « --:-- ».

Si vous souhaitez encore refroidir la glace, remettez l'appareil en marche puis rendez-vous dans le mode de refroidissement (voir mode de refroidissement).

MODE YAOURT

IMPORTANT !



Contrairement à la préparation de la crème glacée, la masse remplie (max. 2L) est chauffée à une température optimale pour la préparation du yaourt, puis maintenue aussi constante que possible.

- Allumez l'appareil .
- N'utilisez le fouet que si vous souhaitez incorporer d'autres ingrédients au yaourt après sa préparation. Sinon, vous pouvez laisser de côté le fouet pour préparer le yaourt.
- Sélectionnez le mode yaourt en appuyant sur la touche .
- Le réglage d'usine est à 10 heures.
- Les touches « + » et « - » peuvent régler la durée par étape d'heures. Maximum 24 heures.
- Actionnez la touche .
- Le bras mélangeur ne tourne pas, car sinon la production de yaourts est restreinte.
- Éteignez l'appareil une fois le temps écoulé ou, si vous avez utilisé le fouet au préalable, passez en mode brassage pour ajouter d'autres ingrédients au yaourt.

IMPORTANT !

Notez que le récipient ne doit être rempli qu'aux 2/3 au maximum lors de l'ajout des ingrédients, sinon le mélange risque de déborder.

MODE REMUAGE

- Si l'appareil est en mode stand-by « --:-- », mettez l'appareil en marche .
- Sélectionnez le mode remuage en appuyant sur la touche .
- Le réglage d'usine est à 30 minutes.
- Les touches « + » et « - » peuvent régler la durée. Maximum 60 minutes.
- Ajoutez les ingrédients dans le récipient.
- Appuyez sur le bouton .
- Dans ce mode, l'appareil ne refroidit pas.
- Après l'écoulement de la durée, l'appareil commute en mode stand-by « --:-- ».
- Retirez le récipient, puis transvasez le contenu.

PROTECTION DU MOTEUR

Si la glace durcit, l'appareil arrête de remuer pour protéger le moteur.

NETTOYAGE

Attention ! Avant le nettoyage, la fiche doit être retirée, afin d'éviter une électrocution.

- Retirez le fouet à battre et le récipient, puis nettoyez-les avec un peu de liquide vaisselle à l'eau courante.

- Essuyez le couvercle transparent et le couvercle de remplissage avec un chiffon humide.
- Éliminez les saletés sur le boîtier ou sur les autres endroits avec un chiffon humide. Ne versez pas d'eau sur le câble, la fiche ou la ventilation.
- N'immergez pas l'appareil dans l'eau ou d'autres liquides.
- Faites sécher correctement tous les composants avec un chiffon puis remettez-les en place dans l'appareil.
- Les composants amovibles (bol, couvercle et fouet à battre) peuvent être lavés au lave-vaisselle.

2 ANS DE GARANTIE

Nous fournissons une garantie fabricant pour ce produit, valable 24 mois à partir de la date d'achat, pour les défauts imputables à la fabrication ou aux matériaux. Vos droits de garantie légaux conformément au § 437 ff. BGB restent inchangés par cette règle. Les dommages entraînés par une utilisation ou un emploi non conforme ne sont pas couverts par la garantie, ainsi que les défauts qui influencent le fonctionnement et la valeur de l'appareil de manière minimale. Dans ce cas, la garantie s'annule aussi. En outre, les dommages dus au transport sont exclus de la responsabilité de garantie, dans la mesure où ils ne nous sont pas imputables. Nous déclinons toute responsabilité de garantie pour les dommages entraînés par une réparation effectuée par un tiers ou par une de nos filiales. En cas de réclamation de droit, nous décidons soit de réparer, soit de remplacer le produit défectueux par un produit en bon état de fonctionnement.

DE

EN

FR

NL

IT

ES

DK



SE

NO

PL

HU

UKR

Productbeschrijving	39
Voorwoord.....	40
Informatie bij deze gebruiksaanwijzing	40
Waarschuwingen.....	40
Algemene Veiligheidsaanwijzingen	41
Gevaar door elektrische stroom.....	43
Gebruik volgens de voorschriften.....	43
Beperking van de aansprakelijkheid.....	44
Klantendienst	44
Uitpakken	44
 Verwijdering van de verpakking.....	44
 Verwijdering van het apparaat	45
Eisen aan de opstelplaats	45
Elektrische aansluiting.....	45
Vóór de eerste ingebruikname	46
Ingebruikname	46
Koel- / voorkoelmodus 	46
Ijs bereiden via timer.....	46
Ijs bereiden via instelbare ijsconsistentie (cream control).....	47
Automatische koelmodus.....	47
Yoghurtmodus.....	47
Roermodus	48
Motorbeveiliging.....	48
Reiniging.....	48
2 jaar garantie.....	48

PRODUCTBESCHRIJVING

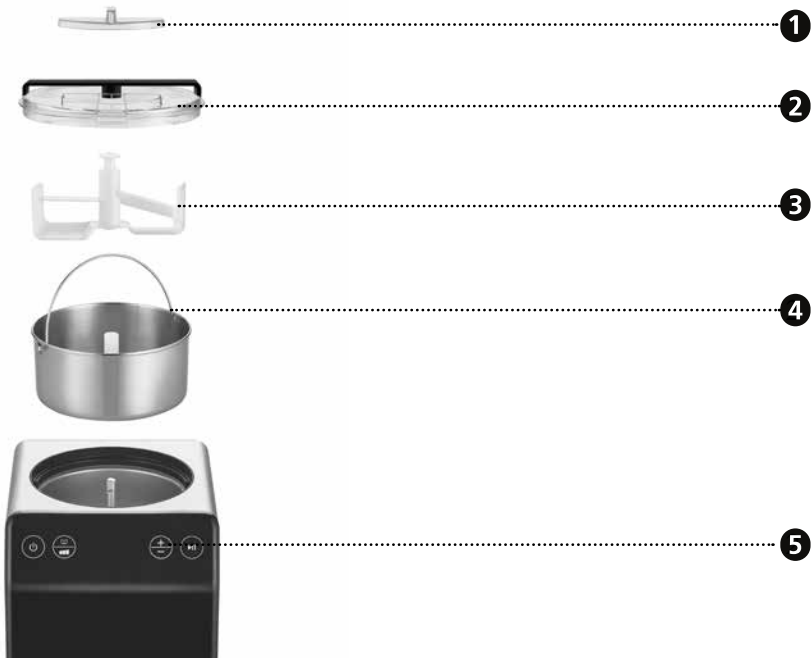

- 1** Navulopening
- 2** Deksel
- 3** Roerwerk

- 4** Kan
- 5** Display



- 1** Aan/Uit knop
- 2** Selectie van de modus
- 3** Ijsconsistentie
- 4** Koelmodus
- 5** Roermodus

- 6** Ijsmodus
- 7** Yoghurtmodus
- 8** Timer
- 9** Display voor de consistentie

- 10** „+“ en „-“ toets
- 11** Start / Pauze

DE

EN

FR

NL

IT

ES

DK

SE

NO

PL

HU

UKR

VOORWOORD

Geachte klant,

met deze ijsmachine hebt u een goede keuze gemaakt. U hebt een erkend kwaliteitsproduct aangekocht. Wij danken voor uw aankoop en wensen u veel plezier met uw nieuwe ijsmachine.

INFORMATIE BIJ DEZE GEBRUIKSAANWIJZING

Deze handleiding maakt een wezenlijk onderdeel uit van de ijsmachine, (hierna apparaat genoemd) en geeft u belangrijke aanwijzingen voor ingebruikname, veiligheid, doelmatige toepassing en onderhoud van uw apparaat.

De handleiding moet altijd nabij het apparaat ter beschikking staan. Ze moet door iedere persoon worden gelezen en gebruikt, die met het oog hierop met:

- Ingebruikname,
- bediening,
- fouten verhelpen en / of
- reiniging

belast is.

Bewaar deze handleiding en geef ze met het apparaat aan de volgende eigenaar verder.

Deze handleiding kan geen rekening houden met elk denkbaar gebruik. Voor verdere informatie of bij problemen, welke in deze handleiding niet of onvoldoende gedetailleerd worden behandeld, kunt u contact opnemen met de Graef klantendienst of uw vakhandel.

WAARSCHUWINGEN

In de onderhavige handleiding worden de volgende waarschuwingen en signaalwoorden gebruikt:

WAARSCHUWING

Dit duidt een mogelijk gevaarlijke situatie aan. Veronachtzaming van de aanwijzingen kan tot ernstig lichamelijk letsel of zelfs tot de dood leiden.

VOORZICHTIG

Dit duidt een mogelijk gevaarlijke situatie aan. Veronachtzaming van de aanwijzingen kan tot materiële schade leiden.

BELANGRIJK!

Dit duidt gebruikstips en andere bijzonder belangrijke informatie aan!

ALGEMENE VEILIGHEIDSAANWIJZINGEN

Dit apparaat voldoet aan de verplichte veiligheidsbepalingen. Maar ondeskundig gebruik kan tot persoonlijke letsels en materiële schade leiden.

Let voor het veilig handhaven van het apparaat op de volgende veiligheidsaanwijzingen:

- Controleer het apparaat vóór de toepassing op externe zichtbare schade aan behuizing, snoer en stekker. Neem geen beschadigd apparaat in bedrijf.
- Reparaties mogen slechts worden uitgevoerd door een vakman of de Graef-klantendienst. Door ondeskundige reparatie kunnen aanmerkelijke gevaren ontstaan voor de gebruiker. Bovendien vervalt de garantieclaim.
- Defecte componenten mogen slechts worden vervangen met originele reserveonderdelen. Slechts voor deze onderdelen is gewaarborgd dat ze voldoen aan de veiligheidseisen.
- Dit apparaat kan ook door kinderen vanaf 8 jaar worden gebruikt alsook door personen met verminderde fysieke, sensorische of mentale vaardigheden of met gebrek aan ervaring en/of kennis, als ze onder toezicht staan of in het veilig gebruik van het apparaat geïnstrueerd werden en de eruit resulterende risico's hebben verstaan. Reiniging en onderhoud mogen niet door kinderen worden uitgevoerd, tenzij ze 8 jaar of ouder zijn en onder toezicht staan.
- Apparaat en aansluitkabel moeten van kinderen die jonger dan 8 jaar zijn worden weggehouden.
- Kinderen dienen onder toezicht te staan om ervoor te zorgen dat zij niet met het apparaat spelen.
- Het apparaat is er niet voor bestemd met een externe tijdklok of een aparte afstandsbesturing te worden gebruikt.
- De netsnoer altijd aan de stekker uit de contactdoos trekken, niet aan de snoer.
- Gebruik het apparaat niet als het aansluitsnoer of de stekker beschadigd zijn.
- Voorkom dat vloeistoffen op de stekker terechtkomen.
- Indien het aansluitsnoer beschadigd is mag ze alleen door de fabrikant, zijn klantendienst of een dergelijk gekwalificeerde persoon worden vervangen, om risico's te voorkomen.
- Open in geen geval de behuizing van het apparaat. Worden er spanning-leidende aansluitingen aangeraakt en de elektrische en mechanische struc-

DE

EN

FR

NL

IT

ES

DK

SE

NO

PL

HU

UKR

tuur veranderd, bestaat er gevaar van stroomslag.

- Raak nooit aan onderdelen welke onder spanning zijn. Deze kunnen een elektrische slag veroorzaken of zelfs tot de dood leiden.
- Vergelijk vóór het aansluiten van het apparaat de aansluitgegevens (spanning en frequentie) op het typebordje met de gegevens van uw elektrisch net. Deze gegevens moeten overeenstemmen zodat er geen schade aan het apparaat optreedt.
- Let erop dat het netsnoer veilig ligt. Als het snoer verstrikt raakt kan het apparaat van het werkvlak vallen.
- Verpakkingsmaterialen mogen niet als speelgoed worden gebruikt. Er bestaat het gevaar van verstikken.
- Gebruik het apparaat nooit nabij een warmtebron.
- Gebruik het apparaat nooit buiten en bewaar het op een droge plaats.
- De stekker moet tijdens het vullen, na elk gebruik alsook voordat het wordt schoon gemaakt, uit het stopcontact worden verwijderd.
- Gebruik geen agressieve of schurende reinigingsmiddelen en geen oplosmiddelen.
- Hardnekkige vervuiling niet met een hard voorwerp afkrabben.
- Schakel het apparaat niet onnodig in en uit, om schade aan de compressor te voorkomen. Schakel het apparaat altijd met een interval van 5 minuten in en uit.
- Metalen platen of andere elektrische voorwerpen mogen niet in het apparaat worden gestoken, om vuur of een kortsluiting te voorkomen.
- Klop niet met een ander voorwerp tegen het oppervlak of de rand van de kom, om een beschadiging van de kom te voorkomen terwijl u het ijs eruit haalt.
- Start het apparaat niet als de ijskom of het roerwerk niet goed geplaatst zijn.
- Let erop dat het apparaat niet 45° gekanteld wordt, dit kan de compressor beschadigen.
- Netsnoer stekker en ventilatie mogen niet nat worden. Dompel het apparaat niet in water of andere vloeistoffen. om een elektrische schok te voorkomen.
- Let erop dat de ventilatiesleuven nooit geblokkeerd zijn.
- Houd geen voorwerpen in het apparaat tijdens het bedrijf en steek uw handen er niet in.
- Bewaar geen brandbare of ontplofbare stoffen, zoals bv. spuitbussen met brandbaar drijfgas, binnen het apparaat.



WAARSCHUWING: Brandgevaar

Het koelcircuit bevat het koelmiddel R600a, een natuurlijk, milieuvriendelijk gas, dat ontvlambaar is. Zorg ervoor, dat het koelcircuit tijdens transport of montage niet beschadigd wordt.

VOORZICHTIG

Het apparaat mag niet worden gebruikt wanneer het systeem beschadigd werd. In dit geval moet de ruimte goed geventileerd en potentiële ontstekingsbronnen worden verwijderd.

In de verdere levenscyclus van het apparaat (verwijdering, recycling, etc.) moet over het koelmiddel R600a worden ingelicht.

GEVAAR DOOR ELEKTRISCHE STROOM

WAARSCHUWING

Er bestaat levensgevaar als men in contact raakt met kabels of componenten die onder spanning staan!

Let op de volgende veiligheidsinstructies om een risico door elektrische stroom te voorkomen:

- Gebruik het apparaat niet als de snoer of de stekker beschadigd zijn.
- Laat in dit geval alvorens het apparaat verder te gebruiken, door de Graef klantendienst of een geautoriseerde vakkracht een nieuw aansluit-snoer installeren.
- Open in geen geval de behuizing van het apparaat. Als spanningsleidende aansluitingen worden aangeraakt of de elektrische en mechanische structuur wordt gewijzigd bestaat het gevaar van een stroomslag.
- Raak nooit aan onderdelen welke onder spanning zijn. Dit kan een elektrische stoot veroorzaken en zelfs tot de door leiden.

GEBRUIK VOLGENS DE VOORSCHRIFTEN

Dit apparaat is niet voor industrieel gebruik bestemd. Gebruik het apparaat uitsluitend voor het bereiden van roomijs, yoghurt, sorbet en frozen yoghurt. Voeg er geen andere levensmiddelen toe.

Dit apparaat is bestemd voor het gebruik in huishouden en dergelijke bereiken, zoals bv.:

- In personeel keukens van winkels en kantoren
- In landgoederen
- Door gasten in hotels, motels en andere huisvestingen
- In ontbijtpensions

BELANGRIJK!

- Alleen voor met huishoudelijk gebruik vergelijkbare doeleinden!

Elk ander of aanvullend gebruik geldt als niet doelmatig.

DE

EN

FR

NL

IT

ES

DK

SE

NO

PL

HU

UKR

VOORZICHTIG

Een oneigenlijk en/of ander soort gebruik van het apparaat is gevaarlijk.

- Het apparaat uitsluitend doelmatig gebruiken.
- De in deze handleiding omschreven methoden naleven.

Eventuele schadeclaims voor oneigenlijk gebruik zijn uitgesloten.

Het risico heeft alleen de gebruiker.

BEPERKING VAN DE AANSPRAKELIJKHEID

Alle in deze handleiding verstrekte technische informatie, gegevens en aanwijzingen voor de installatie, de werking en het onderhoud voldoen aan de actuele stand bij het ter perse gaan en geschieden te goeder trouw met inachtneming van onze ervaringen en kennis uit het verleden. Van de gegevens, afbeeldingen en omschrijvingen in deze handleiding kunnen geen aanspraken worden ontleend.

De fabrikant aanvaardt geen aansprakelijkheid voor schade op grond van:

- het veronachtzamen van de handleiding
- oneigenlijk gebruik
- onvakkundige reparaties
- technische wijzigingen
- het gebruik van niet-toegestane reserveonderdelen.

Vertalingen zijn uitgevoerd naar beste weten. Wij aanvaarden geen aansprakelijkheid voor fouten in de vertaling. De oorspronkelijke Duitse tekst blijft echter verbindend.

KLANTENDIENST

Mocht het gebeuren, dat uw Graef-apparaat beschadigd is, dient u contact op te nemen met uw speciaalzaak of de Graef klantendienst 02932- 9703677 of schrijf ons een email aan service@graef.de.

BELANGRIJK!

Bewaar de originele verpakking tijdens de garantiетijd van het apparaat, om het apparaat krachtens een garantie goed te kunnen verpakken en vervoeren.

UITPAKKEN

Uitpakken van het apparaat dient als volgt te worden uitgevoerd:

- Neem het apparaat uit de kartonnen doos.
- Verwijder alle verpakkingsdelen.
- Verwijder eventuele etiketten op het apparaat (verwijder niet het typeplaatje).



VERWIJDERING VAN DE VERPAKKING

De verpakking beschermt het apparaat tegen transportschade. De verpakkingsmaterialen zijn geselecteerd op basis van milieuvriendelijke technieken en afvalverwerkingstechnieken en zijn vandaar recyclebaar.

De recirculatie van verpakkingen in de materiaalkringloop bespaart grondstoffen en vermindert de hoeveelheid afval. Verwijder verpakkingsmaterialen die u niet meer nodig heeft op de verzamelplaatsen voor recycling.



VERWIJDERING VAN HET APPARAAT

Dit product mag aan het einde van zijn levensduur niet via het normale huishoudelijk afval worden verwijderd. Het symbool op het product en in de handleiding verwijst hierop. De werkstoffen zijn conform hun markeringen recyclebaar. Door hergebruik, recycling of andere vormen van terugwinning van afgedankte apparaten levert u een belangrijke bijdrage eraan ons milieu te beschermen. Vraag a.u.b. bij uw gemeentebestuur naar de bevoegde afvalverwerkingsplaats.

EISEN AAN DE OPSTELPLAATS

Voor een veilig en foutvrij bedrijf van het apparaat moet de opstelplaats voldoen aan de volgende vereisten:

- Het apparaat moet worden geplaatst op een stevige, vlakke, horizontale en slipvaste ondergrond met voldoende draagvermogen.
- Let erop dat het apparaat niet kan kiepen.
- Kies de opstelplaats zodanig dat kinderen het snoer van het apparaat niet kunnen aanraken.
- Plaats het apparaat niet op hete oppervlakken zoals bv. kookplaten of in de buurt ervan.
- Gebruik het apparaat nooit buiten en bewaar het op een droge plaats.
- Het apparaat is niet gepland voor de inbouw in een muur of een inbouwkast.
- Plaats het apparaat niet in een hete, natte of vochtige omgeving.
- De contactdoos moet makkelijk te bereiken zijn opdat de snoer desnoods snel kan worden uitgetrokken.

ELEKTRISCHE AANSLUITING

Voor een veilige en correcte werking van het apparaat moet er bij de elektrische aansluiting het volgende in acht worden genomen:

- Vergelijk vóór het aansluiten de aansluitgegevens (spanning en frequentie) op het typeplaatje met de gegevens van uw elektrisch net. Deze gegevens moeten overeenstemmen zodat er geen schade aan het apparaat optreedt. Vraag bij twijfel een gekwalificeerde elektricien.
- De contactdoos moet minstens beveiligd zijn met een 10A veiligheidsschakelaar.
- Zorg ervoor dat het snoer niet beschadigd is en niet over hete vlakken of scherpe kanten wordt gelegd.
- Het snoer mag niet te strak zijn gespannen.
- De elektrische veiligheid is pas dan gewaarborgd als het aan een reglementair geïnstalleerde, geaarde veiligheidsstroomkring wordt aangesloten. Het gebruik aan een niet geaarde contactdoos is verboden. Laat bij onzekerheid de installatie door een elektricien controleren. De fabrikant aanvaardt geen verantwoordelijkheid voor schade die door een ontbrekende of onderbroken aarding werd veroorzaakt.

DE

EN

FR

NL

IT

ES

DK

SE

NO

PL

HU

UKR

VOÓR DE EERSTE INGEBRUIKNAME

Maak alle onderdelen goed schoon die met ijs in aanraking komen voordat ze worden gebruikt, inclusief: koelkom uitneembare schotel, roerwerk, transparant deksel, navuldeksel, etc.

INGEBRUIKNAME



Laat het apparaat voor gebruik minstens 2 uur op de definitieve plaats staan, zodat het koelmiddel in de compressor kan bezinken.

- Bereid de ingrediënten toe volgens het gewenste recept. Ijsmassa's, die vooraf moeten worden gekookt, moeten een dag van te voren worden bereid, zodat ze voldoende tijd hebben om af te koelen.
- Doe de ijsmassa in de uitneembare kom en zet deze in het apparaat. Gelieve in acht te nemen de kom niet voor meer dan maximaal 2/3 te vullen, omdat het volume van de ijsmassa toeneemt tijdens het koelproces.
- Plaats het roerwerk in de uitneembare kom en draai ze hierbij lichtjes, zodat ze in de juiste positie terecht komt.
- Plaats het transparante deksel op het apparaat en vergrendel het tegen de wijzers van de klok.
- Steek de stekker in het stopcontact. “-” -” verschijnt op het display. Het apparaat is nu in stand-by modus.
- Schakel het apparaat aan .
- Het apparaat start in ijsmodus. De timer (60:00) verschijnt op het display.

KOEL- / VOORKOELMODUS

BELANGRIJK!

In de koelmodus kan het apparaat zonder ijsmassa worden voorgekoeld of de ijsmassa kan na de ijsbereiding verder koelen.

- Selecteer de koelmodus door drukken van de  knop.
- De fabrieksinstelling is 10 minuten.
- Druk de “+” en “-” toetsen, om de gewenste tijd in te stellen.
- Wanneer de gewenste tijd is gekozen, druk dan de  knop.
- Na voltooiing van de koelfunctie zijn 3 piepjes te horen.
- Indien het apparaat is voorgekoeld, wordt nu de ijsmassa toegevoegd en de gewenste ijsmodus gekozen.

IJS BEREIDEN VIA TIMER

- Druk de “+” en “-” toetsen, om de gewenste tijd in te stellen. Maximaal 90 minuten.
- Wanneer de gewenste tijd is gekozen, druk dan de  knop. De timer start met de ingestelde tijd.
- Tijdens het voorbereidingsproces kunnen verschillende ingrediënten door de vulopening in het deksel worden gevuld.

BELANGRIJK!



Wordt het ijs vóór het verstrijken van de tijd te hard, stopt het apparaat automatisch het roerproces. Dan kan het ijs eruit worden genomen.

- Na verstrijken van de tijd stopt het apparaat, drie piepjes zijn te horen.
- Schakel het apparaat uit of laat het ijs verder koelen (zie automatische koelmodus).
- Neem deksel en kom weg.
- Is de kom vastgevroren, wacht even en probeer het opnieuw.
- Schep het ijs om. Gebruik voor het ontnemen geen scherpe of puntige voorwerpen.

IJS BEREIDEN VIA INSTELBARE IJSCONSISTENTIE (CREAM CONTROL)

- Druk , vervolgens kan met de "+" en "-" toetsen de gewenste consistentie van de ijsmassa worden ingesteld (3 niveaus).

BELANGRIJK!

Hebt u per ongeluk op de  knop gedrukt en wilt de ijsbereiding via de timer starten, dan druk gewoon nog eens op de  knop. De tijd 60:00 wordt aangetoond. Nu kan de timer worden ingesteld.

- Druk de  knop.
- De tijd wordt weergegeven vanaf 00:00 als informatie, totdat de mate van hardheid is bereikt.
- Tijdens het voorbereidingsproces kunnen verschillende ingrediënten door de vulopening in het deksel worden gevuld.
- Zodra de gewenste mate van hardheid is bereikt stopt het apparaat, drie piepjes zijn te horen.
- Schakel het apparaat uit of laat het ijs verder koelen (zie automatische koelmodus).
- Neem deksel en kom weg.
- Is de kom vastgevroren, wacht even en probeer het opnieuw.
- Schep het ijs om. Schep het ijs om. Gebruik voor het ontnemen geen scherpe of puntige voorwerpen.

AUTOMATISCHE KOELMODUS



Wanneer het ijs na de productie niet wordt ontnomen, houdt het apparaat het nog 120 minuten lang koel. Vervolgens schakelt het apparaat in de stand-by modus "--".

Wanneer u het ijs verder wilt laten koelen schakel het apparaat weer in op koelmodus (zie koelmodus).

YOGHURTMODUS

BELANGRIJK!



In tegenstelling tot de bereiding van roomijs wordt de gevulde massa (max. 2L) verwarmd tot een voor de bereiding van yoghurt optimale temperatuur en vervolgens zo constant mogelijk gehouden.

- Schakel het apparaat aan .
- Gebruik de garde alleen als u na de bereiding andere ingrediënten door de yoghurt wilt roeren. Anders kunt u de garde weglaten bij de bereiding van yoghurt.
- Selecteer de yoghurtmodus door drukken van de  knop.
- De fabrieksinstelling is 10 uur.
- Via de "+" en "-" toetsen kan de tijd in stappen van een uur worden ingesteld. Maximaal 24 uur.
- Druk de  knop.
- De roerarm draait niet, omdat anders de yoghurtbereiding wordt belemmerd.
- Schakel het apparaat uit als de tijd verstreken is of schakel, als de garde van tevoren gebruikt is, over op de roerstand om meer ingrediënten aan de yoghurt toe te voegen.

BELANGRIJK!

Let erop dat de container slechts tot maximaal 2/3 gevuld mag zijn bij het toevoegen van ingrediënten, anders kan het mengsel overlopen.

ROERMODUS

- Is het apparaat in stand-by-modus "- -", dan schakel het apparaat in .
- Selecteer de roermodus door drukken van de  knop.
- De fabrieksinstelling is 30 minuten.
- Via de "+" en "-" toetsen kan de tijd worden ingesteld. Maximaal 60 minuten.
- Voeg de ingrediënten toe in de kom.
- Druk op de  knop.
- In deze modus koelt het apparaat niet.
- Na verstrijken van de tijd schakelt het apparaat in de stand-by modus "- -".
- Verwijder de kom en vul de inhoud om.

MOTORBEVEILIGING

Wanneer het ijs harder wordt, stopt het apparaat het roeren om de motor te beveiligen.

REINIGING

Voorzichtig! Vóór de reiniging moet de stekker worden losgekoppeld, om een elektrische schok te voorkomen.

- Verwijder het roerwerk en de kom en reinig deze onder stromend water met een beetje afwasmiddel.
- Veeg het transparante deksel en het vuldeksel met een vochtige doek af.
- Verwijder verontreinigingen aan de behuizing of van andere plaatsen met een vochtige doek. Giet geen water op kabel, stekker en ventilatie.
- Dompel het apparaat niet in water of andere vloeistoffen.
- Droog alle onderdelen zorgvuldig af met een doek en plaats ze weer in het apparaat.

- De uitneembare onderdelen (kom, deksel en roerwerk) zijn geschikt voor de vaatwasser.

2 JAAR GARANTIE

Voor dit product verlenen wij, beginnend vanaf de verkoopdatum, 24 maanden fabrieksgarantie op mankementen, die terug te voeren zijn op productie- of materiaalfouten. Uw wettelijke garantie volgens § 437 ff. BGB-E (Duits burgerlijk wetboek) blijft onaangetast van deze regeling. Schade, die terug te voeren is op een onvakkundige omgang of gebruik alsook mankementen, die de werking of de waarde van het apparaat slechts minimaal beïnvloeden, valt niet onder de garantie. In dit geval vervalt de garantie ook. Verder vallen transportbeschadigingen, voor zover wij hiervoor niet verantwoordelijk zijn, niet onder de garantie. Voor schade, die door een niet door ons of onze vertegenwoordiging uitgevoerde reparatie ontstaat, zijn wij eveneens niet aansprakelijk. Bij een rechtmatige reclamatie zullen wij het gebrekkelijk product naar onze keuze repareren of met een product zonder gebreken vervangen.

DE

EN

FR

NL

IT

ES

DK



SE

NO

PL

HU

UKR

Descrizione del prodotto.....	51
Prefazione.....	52
Informazioni relative a queste istruzioni per l'uso.....	52
Contrassegni di pericolo	52
Avvertenze generali per la sicurezza	53
Pericolo da corrente elettrica	55
Uso conforme.....	55
Limitazione della responsabilità.....	56
Assistenza clienti	56
Disimballare.....	56
 Smaltimento dell'imballaggio	57
 Smaltimento del dispositivo.....	57
Requisiti del punto di installazione.....	57
Allacciamento elettrico	57
Prima del primo utilizzo.....	58
Messa in servizio.....	58
Modalità di raffreddamento/pre-raffreddamento ❄.....	58
Preparazione del gelato con il timer.....	59
Preparazione in base alla densità regolabile del gelato (cream control)	59
Modalità di raffreddamento automatico.....	60
Modalità yogurt	60
Modalità mescolamento	60
Protezione motore	60
Pulizia.....	61
Garanzia di 2 anni.....	61

DESCRIZIONE DEL PRODOTTO

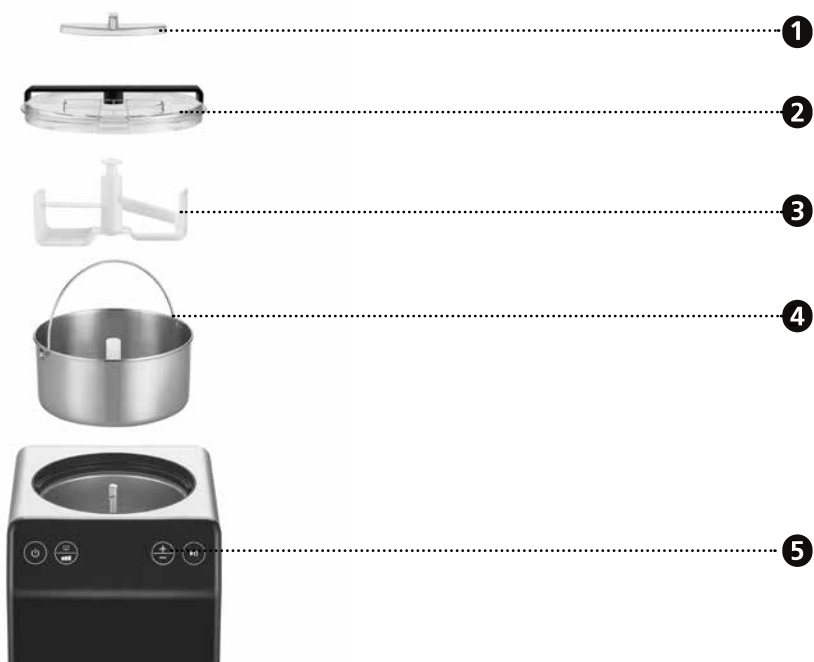

- 1** Apertura di riempimento
- 2** Coperchio
- 3** Frusta

- 4** Recipiente
- 5** Display



- 1** Pulsante On/Off
- 2** Selezione della modalità
- 3** Consistenza del gelato
- 4** Modalità di raffreddamento

- 5** Modalità mescolamento
- 6** Modalità gelato
- 7** Modalità Yogurt
- 8** Timer

- 9** Display densità
- 10** tasto "+" e "-"
- 11** Avvio / Pausa

DE

EN

FR

NL

IT

ES

DK

SE

NO

PL

HU

UKR

PREFAZIONE

Gentile Cliente,

acquistando questa gelatiera, ha fatto un'ottima scelta. Ha acquistato un prodotto di qualità comprovata. Ringraziandola nuovamente per questo acquisto, le auguriamo il massimo successo nell'uso della sua nuova gelatiera.

INFORMAZIONI RELATIVE A QUESTE ISTRUZIONI PER L'USO

Queste istruzioni per l'uso sono parte integrante della gelatiera (di seguito denominata "dispositivo") e contengono importanti indicazioni per la messa in funzione, la sicurezza, l'uso conforme e la cura della stessa.

Le istruzioni per l'uso devono essere sempre disponibili presso il dispositivo. Devono essere lette e rispettate da chiunque sia incaricato con la:

- Messa in servizio,
- Gestione,
- Risoluzioni di disfunzioni e/o la
- Pulizia

Conservare queste istruzioni per l'uso e consegnatele al successivo proprietario assieme al dispositivo stesso.

Queste istruzioni d'uso non possono coprire tutti gli aspetti possibili ed immaginabili. Per maggiori informazioni o per problemi, non o non esaurientemente trattati nel presente manuale, rivolgersi al servizio assistenza clienti di Graef o a un suo rivenditore.

CONTRASSEGNI DI PERICOLO

In queste istruzioni per l'uso vengono utilizzati i seguenti contrassegni di pericolo e le seguenti parole di segnalazione:

AVVERTENZA

Indica una situazione potenzialmente pericolosa. La non osservanza di questo contrassegno potrebbe causare gravi lesioni o condurre addirittura alla morte.

ATTENZIONE

Indica una situazione potenzialmente pericolosa. La non osservanza di questo contrassegno potrebbe causare danni a oggetti.

IMPORTANTE!

Questo contrassegno indica degli speciali consigli per l'utilizzo o delle informazioni particolarmente importanti!

AVVERTENZE GENERALI PER LA SICUREZZA

Questo dispositivo è conforme alle norme di sicurezza vigenti. Tuttavia, l'uso improprio può provocare lesioni personali o danni materiali. Per un uso sicuro del dispositivo, osservare le seguenti avvertenze per la sicurezza:

- Prima dell'uso, controllare attentamente se il contenitore del dispositivo, il cavo di collegamento o la spina di rete presentassero eventuali danni esterni visibili. Non mettere in funzione il dispositivo se lo stesso dovesse risultare danneggiato.
- Le riparazioni devono essere eseguite solo da un esperto o dal servizio assistenza clienti di Graef. Le riparazioni improprie possono causare notevoli rischi per l'utente. Inoltre estinguono la garanzia.
- I componenti difettosi devono essere sostituiti solo con parti di ricambio originali. Solo utilizzando queste componenti si garantisce il rispetto dei requisiti di sicurezza.
- Il presente apparecchio può essere usato anche da bambini di almeno 8 anni di età, da persone con ridotte capacità fisiche, sensoriali o mentali e da persone senza particolari esperienze o conoscenze, purché siano sotto sorveglianza o siano state date loro le adeguate istruzioni sull'uso dell'apparecchio in modo che questi utenti abbiano compreso pienamente i rischi e le precauzioni di sicurezza che l'apparecchio comporta. A i bambini non deve essere consentito di effettuare operazioni di pulizia o di manutenzione sull'apparecchio a meno che non siano supervisionati da un adulto e siano comunque più grandi di 8 anni di età.
- Il dispositivo e il suo cavo di collegamento devono essere tenuti fuori dalla portata dei bambini di età inferiore agli 8 anni.
- I bambini devono essere sorvegliati in modo da assicurarsi che non giochino con il dispositivo.
- L'apparecchio non è destinato ad essere utilizzato mediante timer esterno o sistema di funzionamento remoto separato.
- Scollegare sempre il dispositivo dalla presa di corrente afferrando la spina di rete e non il cavo di cavo di collegamento.
- Non usare l'apparecchio se il cavo di allacciamento o la spina sono danneggiati.
- Evitare che i liquidi entrino in contatto con la spina.
- Se il cavo di collegamento è danneggiato, al fine di evitare pericoli, deve essere sostituito solo dal produttore, dal suo servizio assistenza o da una

DE

EN

FR

NL

IT

ES

DK

SE

NO

PL

HU

UKR

persona con qualifica analoga.

- Non aprire in nessun caso il contenitore del dispositivo. Se si toccano gli allacciamenti che conducono tensione e si modifica la struttura elettrica e meccanica, sussiste pericolo di scossa elettrica.
- Non toccare mai le parti sotto tensione. Ciò può provare scossa elettrica o addirittura la morte.
- Prima di allacciare il dispositivo, confrontare i dati di allacciamento (tensione e frequenza) presenti sulla targhetta del modello con quelli della vostra rete elettrica. Questi dati devono coincidere affinché non si verifichino danni al dispositivo.
- Assicurarsi sempre che il cavo di alimentazione sia installato in sicurezza. Il rischio di impigliarsi nel cavo, potrebbe portare alla caduta del dispositivo dalla superficie di lavoro.
- I materiali d'imballo non devono essere usati per giocare. Sussiste pericolo di soffocamento.
- Non usare mai l'apparecchio in prossimità di fonti di calore.
- Non usare mai l'apparecchio all'aperto e conservarlo in un luogo asciutto.
- Durante il riempimento, dopo ogni utilizzo e prima di ogni pulizia, staccare la spina dalla presa di corrente.
- Non utilizzare detergenti aggressivi o abrasivi e solventi.
- Non grattare con oggetti duri per rimuovere lo sporco ostinato.
- Evitare di accendere e spegnere il dispositivo inutilmente per evitare danni al compressore. Rispettare un intervallo di 5 minuti tra ogni accensione e spegnimento del dispositivo.
- Per prevenire incendi e cortocircuiti è assolutamente vietato inserire lamiere metalliche o altri oggetti elettrici nel dispositivo.
- Quando si estrae il gelato, non colpire la superficie o il bordo del contenitore con altri oggetti duri per evitare di danneggiare lo stesso.
- Non avviare il dispositivo se il contenitore del gelato o la frusta non sono inseriti correttamente.
- Assicurarsi che il dispositivo non sia inclinato oltre 45° in quanto ciò potrebbe danneggiare il compressore.
- La spina del cavo di alimentazione e la ventola non si devono bagnare. Non immergere il dispositivo in acqua o altri liquidi per evitare scosse elettriche.
- Assicurarsi che le fessure di ventilazione del dispositivo non siano mai bloccate.

- Non inserire mai oggetti o le proprie mani nel dispositivo durante il funzionamento.
- Non conservare nel dispositivo sostanze infiammabili o esplosive come contenitori di aerosol con gas propellente infiammabile.

AVVERTENZA: Pericolo di incendio



Il circuito di raffreddamento contiene il liquido refrigerante R600a: un gas naturale, ecologico e infiammabile. Assicurarsi che il circuito di raffreddamento non venga danneggiato durante il trasporto o il montaggio

ATTENZIONE

Se il sistema fosse stato danneggiato, il dispositivo non deve essere assolutamente messo in funzione. In questo caso, la stanza deve essere ben ventilata e qualsiasi potenziale fonte di accensione deve essere rimossa.

Nell'ulteriore ciclo di vita del dispositivo (smaltimento, riciclaggio, ecc.) è necessario fornire informazioni sul liquido refrigerante R600a.

PERICOLO DA CORRENTE ELETTRICA

⚠ AVVERTENZA

Il contatto con cavi o componenti sotto tensione può essere fatale!

Seguite attentamente le seguenti avvertenze per la sicurezza per evitare il pericolo da corrente elettrica:

- Non utilizzare il dispositivo qualora il cavo di alimentazione o la presa elettrica presentassero dei difetti.
- In questo caso, prima di continuare ad utilizzare il dispositivo, fare installare un nuovo cavo di alimentazione dal servizio clienti Graef oppure da un esperto autorizzato.
- Non aprire in nessun caso il contenitore del dispositivo. Se si toccano gli allacciamenti che conducono tensione o si modifica la struttura elettrica e meccanica, sussiste pericolo di scossa elettrica.
- Non toccare mai le parti sotto tensione. Ciò può provocare scossa elettrica o addirittura la morte.

USO CONFORME

Questo dispositivo non è progettato per un uso commerciale. Usare il dispositivo solo per preparare gelati, yogurt, sorbetti e frozen yogurt. Non riempirlo con alimenti differenti.

Questo dispositivo è stato progettato per un uso domestico o ambienti simili quali:

- Le cucine per il personale di uffici o negozi
- Le proprietà agricole
- Gli hotel, motel o altre strutture alberghiere, da mettere a libera disposizione degli ospiti
- I bed & breakfast

DE

EN

FR

NL

IT

ES

DK

SE

NO

PL

HU

UKR

IMPORTANTE!

- Dispositivo progettato solamente per uso domestico!

Qualunque altro o diverso utilizzo da questo, è considerato non conforme.

ATTENZIONE

In caso di un utilizzo non conforme, il dispositivo potrebbe presentare alcuni pericoli.

- Usare il dispositivo solo come previsto.
- Seguire attentamente tutti i processi descritti in queste istruzioni per l'uso.

Sono escluse qualsiasi rivendicazioni per danni riconducibili ad un uso non conforme.

L'utente si assume ogni rischio.

LIMITAZIONE DELLA RESPONSABILITÀ

Tutte le informazioni tecniche, i dati e le note per l'installazione, l'utilizzo e la manutenzione contenuti in queste istruzioni per l'uso, corrispondono all'aggiornamento dell'ultima edizione di stampa e vengono riportati nel rispetto della nostra migliore conoscenza ed esperienza acquisita fino ad oggi.

Le informazioni, le illustrazioni e le descrizioni contenute in queste istruzioni d'uso non possono quindi dare luogo ad alcun reclamo.

Il produttore non si assume alcuna responsabilità per danni riconducibili a:

- L'inosservanza di queste istruzioni d'uso
- L'uso non conforme
- Le riparazioni non idonee
- Le alterazioni tecniche
- L'utilizzo di pezzi di ricambio non autorizzati

Le traduzioni vengono effettuate al meglio delle capacità. Non ci assumiamo alcuna responsabilità per gli errori di traduzione. È legalmente vincolante esclusivamente il testo originale tedesco.

ASSISTENZA CLIENTI

Se il vostro dispositivo Graef si dovesse danneggiare, siete pregati di contattare il vostro rivenditore oppure il servizio di assistenza clienti Graef al numero 02932 - 9703677 oppure tramite e-mail all'indirizzo service@graef.de

IMPORTANTE!

Conservare l'imballaggio originale per tutto il periodo di validità della garanzia in modo da poter confezionare e trasportare idoneamente il dispositivo in caso di rivendicazione della stessa.

DISIMBALLARE

Per disimballare il dispositivo procedere come segue:

- Estrarre il dispositivo dalla scatola di cartone.

- Rimuovere le componenti dell'imballaggio.
- Togliere eventuali adesivi dal dispositivo (non togliere la targhetta del modello).



SMALTIMENTO DELL'IMBALLAGGIO

L'imballaggio protegge il dispositivo da danni durante il trasporto. I materiali da imballo sono selezionati in funzione della compatibilità e ottica di smaltimento e sono pertanto riciclabili.

Con il recupero dell'imballaggio all'interno del circolo di riciclaggio è possibile risparmiare materie prime e diminuire i rifiuti. Smaltite il materiale dell'imballaggio non più utile presso i punti di raccolta di riciclaggio "punto verde".



SMALTIMENTO DEL DISPOSITIVO

Al termine del suo ciclo vitale non è consentito smaltire questo prodotto con i normali rifiuti domestici. Il simbolo applicato al prodotto e riportato sulle istruzioni per l'uso fa riferimento a questo. I materiali sono riciclabili in base al contrassegno che riportano. Con il riciclaggio, il recupero dei materiali o altre forme di riciclo di apparecchi dismessi, si fornisce un contributo importante alla tutela dell'ambiente. Informatevi presso il vostro comune per conoscere i centri di raccolta di competenza.

REQUISITI DEL PUNTO DI INSTALLAZIONE

Per un uso sicuro e privo di difetti del dispositivo il punto di installazione deve soddisfare i seguenti requisiti:

- L'apparecchio deve essere collocato su una base solida, piana, orizzontale e anti-scivolo con sufficiente portata.
- Assicurarsi che il dispositivo non possa cadere.
- Scegliere un punto di installazione tale che i bambini non possano raggiungere il cavo di alimentazione del dispositivo.
- Non posizionare l'apparecchio su una superficie calda, come la piastra elettrica o in prossimità di fiamme.
- Non utilizzare mai il dispositivo in esterno e conservarlo sempre in un posto asciutto.
- Questo apparecchio non è previsto per essere incassato in una parete o in un armadio a muro.
- Non mettere il dispositivo in un ambiente caldo, bagnato o umido.
- La presa di corrente deve essere facilmente accessibile in modo da poter scollegare facilmente il cavo di rete in caso di emergenza.

ALLACCIAMENTO ELETTRICO

Per un funzionamento sicuro e senza errori, durante il collegamento elettrico del dispositivo è necessario osservare quanto segue:

- Prima di allacciare il dispositivo, confrontare i dati di allacciamento (tensione e frequenza) presenti sulla targhetta del modello con quelli della vostra rete elettrica. Questi dati devono coincidere affinché non si verifichino danni al dispositivo. In caso di dubbi, consultare un

DE

EN

FR

NL

IT

ES

DK

SE

NO

PL

HU

UKR

elettricista specializzato.

- La presa di corrente deve essere protetta da almeno un fusibile da 10A.
- Prestare particolare attenzione che il cavo dell'alimentazione sia intatto e non venga condotto sopra superfici calde o bordi taglienti.
- Il cavo di collegamento non deve essere tirato.
- La sicurezza elettrica del dispositivo è garantita solamente nel momento in cui lo stesso sia collegato ad un sistema con conduttura di terra conformemente installato. L'uso di una presa di corrente senza conduttore di terra è vietato. In caso di dubbi far verificare l'impianto domestico a un elettricista specializzato. Il produttore non si assume responsabilità alcuna per danni causati da un conduttore di terra mancante o aperto.

PRIMA DEL PRIMO UTILIZZO

Prima dell'uso pulire accuratamente tutte le parti che entrano in contatto con il gelato, compresi: Il contenitore di raffreddamento, il contenitore rimovibile, la frusta, il coperchio trasparente, il coperchio con l'apertura di riempimento, ecc.

MESSA IN SERVIZIO



Lasciare il dispositivo nella sua posizione finale per almeno 2 ore prima dell'uso per permettere al liquido refrigerante nel compressore di stabilizzarsi.

- Preparare gli ingredienti secondo la ricetta desiderata. Le miscele di gelato che devono essere prima cotte, devono essere preparate il giorno prima in modo che abbiano abbastanza tempo per raffreddarsi.
- Versare la miscela di gelato nel contenitore rimovibile, quindi inserirlo in posizione. Il contenitore non deve essere riempito per più di 2/3, in quanto la miscela di gelato si espande durante il processo di raffreddamento.
- Inserire la frusta nel contenitore rimovibile assicurandosi di farla roteare leggermente, in modo che affondi nella posizione corretta.
- Posizionare il coperchio trasparente sul dispositivo e bloccarlo girandolo in senso antiorario.
- Inserire la spina nella presa di corrente. Sul display appare "- -". Il dispositivo è ora in modalità stand-by
- Accendere il dispositivo .
- Il dispositivo si avvia in modalità gelato. Sul display appare il timer (60:00).

MODALITÀ DI RAFFREDDAMENTO/PRE-RAFFREDDAMENTO ❄️

IMPORTANTE!

In modalità di raffreddamento, è possibile pre-raffreddare il dispositivo senza miscela di gelato o continuare a raffreddarlo una volta che il gelato è stato preparato.

- Selezionare la modalità di raffreddamento premendo il pulsante .
- L'impostazione di fabbrica è di 10 minuti.
- Premere i pulsanti "+" e "-" per impostare il tempo desiderato.
- Una volta selezionato il tempo desiderato, premere il pulsante .

- Quando la funzione di raffreddamento è stata completata, vengono emessi tre segnali acustici.
- Se si aveva pre-raffreddato il dispositivo, ora è possibile versare la miscela di gelato e selezionare la modalità di lavorazione desiderata.

PREPARAZIONE DEL GELATO CON IL TIMER

- Premere i pulsanti "+" e "-" per impostare il tempo desiderato. Massimo 90 minuti.
- Una volta selezionato il tempo desiderato, premere il pulsante . Il timer inizia con il tempo impostato e si ferma allo scadere dello stesso.
- Durante il processo di preparazione, è possibile aggiungere vari ingredienti attraverso l'apposita apertura di riempimento nel coperchio.

IMPORTANTE!



Se il gelato dovesse diventare troppo solido prima che il tempo sia scaduto, il dispositivo ferma automaticamente il processo di miscelazione. A questo punto è possibile estrarre il gelato.

- Allo scadere del tempo del timer, il dispositivo si ferma ed emette tre bip acustici.
- Spegnere il dispositivo o lasciare che il gelato si raffreddi ulteriormente (vedi modalità di raffreddamento automatica).
- Estrarre il coperchio e il contenitore.
- Se il contenitore fosse congelato, aspettare qualche momento e riprovare.
- Travasare il gelato. Non usare oggetti taglienti o appuntiti per estrarre il gelato.

PREPARAZIONE IN BASE ALLA DENSITÀ REGOLABILE DEL GELATO (CREAM CONTROL)

- Premere , poi usare i pulsanti "+" e "-" per impostare la densità desiderata della miscela di gelato (3 livelli).

IMPORTANTE!

Se si è premuto per errore il pulsante  e si vuole avviare la produzione del gelato tramite timer, premere nuovamente il pulsante . Vengono visualizzate le cifre 60:00. Ora è possibile impostare il timer.

- Premere il pulsante .
- Il tempo di funzionamento viene visualizzato come informazione a partire da 00:00 fino al raggiungimento del grado di densità impostato.
- Durante il processo di preparazione, è possibile aggiungere vari ingredienti attraverso l'apposita apertura di riempimento nel coperchio.

Una volta raggiunto il grado di densità desiderato, il dispositivo si ferma ed emette tre bip acustici.

- Spegnere il dispositivo o lasciare che il gelato si raffreddi ulteriormente (vedi modalità di raffreddamento automatica).
- Estrarre il coperchio e il contenitore.

DE

EN

FR

NL

IT

ES

DK

SE

NO

PL

HU

UKR

- Se il contenitore fosse congelato, aspettare qualche momento e riprovare.
- Travasare il gelato. Travasare il gelato. Non usare oggetti taglienti o appuntiti per estrarre il gelato.

MODALITÀ DI RAFFREDDAMENTO AUTOMATICO



Se una volta preparato il gelato non venisse subito estratto, il dispositivo lo mantiene fresco per altri 120 minuti. Il dispositivo passa quindi alla modalità standby "- -".

Se si desiderasse raffreddare ulteriormente il gelato, riaccendere il dispositivo e passare alla modalità di raffreddamento (vedi Modalità di raffreddamento).

MODALITÀ YOGURT

IMPORTANTE!



A differenza della preparazione del gelato, la massa riempita (max. 2L) viene riscaldata ad una temperatura ottimale per la preparazione dello yogurt e poi mantenuta il più possibile costante.

- Accendere il dispositivo .
- Usate la frusta solo se volete mescolare altri ingredienti nello yogurt dopo la preparazione. Altrimenti, puoi lasciare fuori la frusta quando prepari lo yogurt.
- Selezionare la modalità yogurt premendo il pulsante .
- L'impostazione di fabbrica è di 10 ore.
- Utilizzare i pulsanti "+" e "-" per impostare il tempo con scatti da un'ora. Massimo 24 ore.
- Premere il pulsante .
- Il braccio di mescolamento non ruota, altrimenti preverrebbe la corretta preparazione dello yogurt.
- Spegner l'apparecchio quando il tempo è trascorso o, se la frusta è stata usata in precedenza, passare alla modalità di mescolatura per aggiungere altri ingredienti allo yogurt.

IMPORTANTE!

Si noti che il contenitore può essere riempito solo fino a un massimo di 2/3 quando si aggiungono gli ingredienti, altrimenti la miscela potrebbe traboccare.

MODALITÀ MESCOLOMENTO

- Se il dispositivo è in modalità stand-by "- -", accenderlo .
- Selezionare la modalità mescolamento premendo il tasto .
- L'impostazione di fabbrica è di 30 minuti.
- Utilizzare i pulsanti "+" e "-" per impostare il tempo desiderato. Massimo 60 minuti.
- Versare gli ingredienti nel contenitore.
- Premete il tasto .
- In questa modalità, il dispositivo non raffredda.
- Una volta passato il tempo impostato, il dispositivo passa alla modalità stand-by "- -".
- Estrarre il contenitore e travasare il contenuto.

PROTEZIONE MOTORE

Se il gelato dovesse diventare troppo duro, il dispositivo smette di mescolare per proteggere il motore.

PULIZIA

Attenzione! Prima della pulizia, estrarre la spina per evitare scosse elettriche.

- Rimuovere la frusta e il contenitore e pulirli con del detersivo sotto l'acqua corrente.
- Pulire il coperchio trasparente e il coperchio di riempimento con un panno umido.
- Rimuovere eventuale sporco dall'alloggiamento o da altre aree con un panno umido. Non versare acqua su cavi, spine e ventole.
- Non immergere il dispositivo in acqua o in qualsiasi altro liquido.
- Asciugare bene tutte le parti con un panno e risistemarle al loro posto nel dispositivo.
- Le parti rimovibili (contenitore, coperchio e frusta) sono lavabili in lavastoviglie.

GARANZIA DI 2 ANNI

A partire dalla data di cessione, per questo prodotto offriamo 24 mesi di garanzia per difetti riconducibili a errori di processo di realizzazione oppure a difetti materiali. I vostri diritti di garanzia legali previsti al § 437 e segg. BGB non vengono toccati da questa norma. La prestazione di garanzia non contempla i danni derivanti da uso o trattamento impropri, e difetti che influiscono sul funzionamento o il valore dell'apparecchio solo in misura esigua. Anche in questo caso la garanzia decade. Sono inoltre esclusi dal diritto di garanzia i danni da trasporto, fin tanto che noi non ne siamo responsabili. Per danni derivanti da una riparazione non eseguita da noi o dai nostri rappresentanti, è escluso il diritto di garanzia. In caso di reclamo legittimo effettueremo a nostra scelta la riparazione del prodotto difettoso o la sua sostituzione con un prodotto esente da difetti.

DE

EN

FR

NL

IT

ES

DK



SE

NO

PL

HU

UKR

Descripción del producto.....	63
Prólogo	64
Información acerca del presente manual de instrucciones.....	64
Advertencias.....	64
Indicaciones generales de seguridad.....	65
Peligros relacionados con descargas eléctricas.....	67
Uso conforme al empleo previsto	67
Limitación de responsabilidad	68
Servicio postventa.....	68
Desembalaje.....	68
 Eliminación de los materiales de embalaje.....	69
 Eliminación del aparato.....	69
Requisitos del lugar de instalación	69
Conexión eléctrica.....	69
Antes de utilizar por primera vez.....	70
Puesta en marcha.....	70
Modo de enfriamiento / preenfriamiento 	70
Preparación de helado con el temporizador.....	71
Preparación de helado con la consistencia ajustable (cream control)	71
Modo de enfriamiento automático.....	72
Modo de yogur	72
Modo de batido.....	72
Guardamotor.....	72
Limpieza	73
2 años de garantía.....	73

DESCRIPCIÓN DEL PRODUCTO

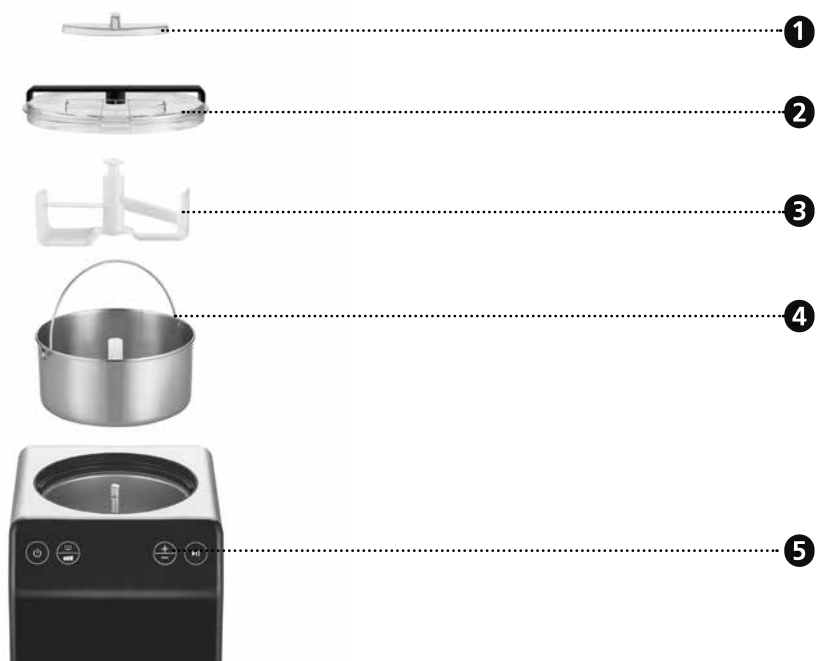

1 Orificio de llenado

2 Tapa

3 Batidor

4 Depósito

5 Pantalla



1 Botón de encendido/
apagado

2 Selección del modo

3 Consistencia del helado

4 Modo de enfriamiento

5 Modo de batido

6 Modo de helado

7 Modo de yogur

8 Temporizador

9 Indicador de solidez

10 Botón «+» y «-»

11 Inicio / Parada

DE

EN

FR

NL

IT

ES

DK

SE

NO

PL

HU

UKR

PRÓLOGO

Estimado/a cliente:

Ha tomado una buena decisión con esta heladera. Ha adquirido un producto de calidad reconocido. Le agradecemos su compra y deseamos que disfrute durante mucho tiempo de su nueva heladera.

INFORMACIÓN ACERCA DEL PRESENTE MANUAL DE INSTRUCCIONES

El presente manual de instrucciones forma parte de la heladera (denominado de ahora en adelante, aparato) y aporta información esencial para la puesta en marcha, la seguridad, el uso previsto y la conservación del aparato.

El manual de instrucciones debe guardarse siempre a mano, cerca del aparato. Debe ser leído y utilizado por la persona encargada de:

- La puesta en marcha,
- El manejo,
- La subsanación de errores y / o
- Limpieza

Conserve el presente manual de instrucciones y facilítelo junto con el aparato a las terceras personas que vayan a utilizarlo en el futuro.

Este manual de instrucciones no puede tener en cuenta todos los aspectos imaginables. Para más información o en caso de problemas que no se traten en este manual de instrucciones o no se traten con suficiente detalle, diríjase al servicio de atención al cliente de Graef o a su distribuidor especializado.

ADVERTENCIAS

En el presente manual de instrucciones se utilizan las siguientes advertencias y palabras de advertencia:

ADVERTENCIA

Indica una situación potencialmente peligrosa. El incumplimiento de esta indicación puede producir lesiones de gravedad o provocar incluso la muerte.

ATENCIÓN

Indica una situación potencialmente peligrosa. En caso de incumplimiento de la indicación se pueden producir daños materiales.

¡IMPORTANTE!

Indica consejos de uso y otras informaciones de especial importancia.

INDICACIONES GENERALES DE SEGURIDAD

Este aparato cumple las disposiciones en materia de seguridad requeridas. No obstante, si se utiliza de manera indebida puede causar daños personales y materiales.

Para utilizar de manera segura el aparato, tenga en cuenta las indicaciones de seguridad que se detallan a continuación:

- Antes de utilizarlo, compruebe si el aparato presenta daños externos visibles en la carcasa, en el cable y en el enchufe. Bajo ningún concepto, ponga en funcionamiento un aparato averiado.
- Los trabajos de reparación sólo serán llevados a cabo por un especialista o el servicio postventa de Graef. Los trabajos incorrectos de reparación pueden poner en grave peligro al usuario. y, además, extinguen el derecho de garantía.
- Los componentes dañados sólo podrán ser reemplazados por piezas de recambio originales. Ya que únicamente con estas piezas se garantiza el cumplimiento de los requisitos en materia de seguridad.
- Este aparato puede ser utilizado por niños a partir de 8 años, así como por personas con discapacidad física, sensorial o mental reducida o sin experiencia y/o conocimientos, siempre que sean vigilados o hayan sido entrenados en el uso seguro de este aparato, y entiendan los peligros que puedan emanar de él. Los trabajos de limpieza y de mantenimiento por parte del usuario no deben ser realizados por niños, a no ser que tengan 8 años o más de edad y sean vigilados.
- Mantenga el aparato y el cable de conexión alejado del alcance de los niños menores de 8 años.
- Los niños deben estar en todo momento vigilados para evitar que jueguen con el aparato.
- El aparato no ha sido diseñado para utilizarse con un temporizador externo o un control remoto independiente.
- Para desenchufar el aparato, nunca tire del cable de conexión sino del enchufe de la clavija.
- No utilice el aparato si el cable de alimentación o el enchufe presentan daños.
- Evite que el enchufe entre en contacto con líquidos.
- En caso de que el cable de conexión esté dañado, éste deberá ser reemplazado únicamente por el fabricante, por su servicio postventa o por una

DE

EN

FR

NL

IT

ES

DK

SE

NO

PL

HU

UKR

persona cualificada para evitar riesgos.

- Bajo ningún concepto abra la carcasa del aparato. Si se modifican las conexiones conductoras de conexión y la estructura eléctrica y mecánica, existe riesgo de sufrir una descarga eléctrica.
- No toque las partes que se encuentren bajo tensión, ya que pueden causar una descarga eléctrica o provocar incluso la muerte.
- Antes de conectar el aparato, compare los datos de conexión (tensión y frecuencia) que figuran en la placa de características con los de su red eléctrica. Estos datos deberán coincidir para que no se produzcan daños en el aparato.
- Asegúrese de que el cable de alimentación esté bien tendido, ya que si se engancha en el cable puede provocar que la unidad se caiga de la superficie de trabajo.
- Los materiales de embalaje no deben utilizarse para jugar. Existe peligro de asfixia.
- Bajo ningún concepto, utilice el aparato en las inmediaciones de una fuente calor.
- Bajo ningún concepto, utilice el aparato en el exterior. Consérvelo en un recinto seco.
- Desenchufe el aparato de la toma de corriente al rellenar, después de utilizarlo y antes de proceder a su limpieza.
- No utilice productos de limpieza agresivos o abrasivos ni disolventes.
- No raspe la suciedad incrustada con objetos duros.
- Evite encender y apagar el aparato innecesariamente para no dañar el compresor. Mantenga un intervalo de 5 minutos entre el encendido y el apagado del aparato.
- No debe introducir en el aparato chapas metálicas ni otros objetos eléctricos para evitar fuego o un cortocircuito.
- Cuando extraiga el helado no golpee la superficie o el borde del depósito con ningún objeto, para evitar daños en el depósito.
- No encienda el aparato si el depósito de helado o el batidor no están bien colocados.
- Asegúrese de que el aparato no se vuelque hasta o a más de 45 °, podría dañar el compresor.
- El enchufe y la ventilación no deberían mojarse. No sumerja el aparato en agua ni en otros líquidos, para evitar una descarga eléctrica.

- Asegúrese de que las ranuras de ventilación no esté bloqueada en ningún momento.
- Durante el funcionamiento no ponga nada dentro del aparato en marcha ni introduzca las manos en él.
- No almacene en el aparato ningún material combustible o explosivo, como por ejemplo botes de aerosol, con propelentes inflamables.



ADVERTENCIA: Peligro de incendio

El circuito de enfriamiento contiene el refrigerante R600a, un gas natural, ecológico que es inflamable. Asegúrese de que el circuito de refrigeración no sufre ningún daño durante el transporte o la instalación.

ATENCIÓN

Si el sistema ha sufrido algún daño no debe poner en servicio el aparato. En ese caso debe ventilar bien la estancia y retirar cualquier fuente potencial de ignición.

En el ciclo vital posterior del aparato (entrega, reciclaje, etc.) debe informar sobre el refrigerante R600a.

PELIGROS RELACIONADOS CON DESCARGAS ELÉCTRICAS

⚠ ADVERTENCIA

Existe peligro de muerte si se tocan componentes o cables bajo tensión.

Tenga en cuenta las indicaciones de seguridad que figuran a continuación para evitar peligros relacionados con descargas eléctricas:

- No utilice el aparato si el cable de alimentación o el enchufe presentan daños.
- En este caso, antes de seguir utilizando el aparato, llévelo al servicio postventa de Graef o a un especialista autorizado para que instalen un nuevo cable de alimentación.
- Bajo ningún concepto abra la carcasa del aparato. Si se modifican las conexiones conductoras de conexión o la estructura eléctrica y mecánica, existe riesgo de sufrir una descarga eléctrica.
- No toque las partes que se encuentren bajo tensión, ya que pueden causar una descarga eléctrica o provocar incluso la muerte.

USO CONFORME AL EMPLEO PREVISTO

Este aparato no ha sido diseñado para uso industrial. Utilice el aparato únicamente para preparar helado, yogur, sorbete y yogur helado. No rellene con otros alimentos.

Este aparato ha sido diseñado para utilizarse en el hogar o en entornos similares:

- En cocinas de personal para comercios y oficinas;
- En fincas;
- Por los clientes de hoteles, moteles y otros establecimientos de alojamiento;
- En casas de huéspedes.

DE

EN

FR

NL

IT

ES

DK

SE

NO

PL

HU

UKR

¡IMPORTANTE!

- ¡Uso solo en ámbitos domésticos!

Se considerará indebido cualquier otro uso distinto de aquel para el que ha sido concebido.

ATENCIÓN

Del aparato pueden emanar riesgos si se utiliza de manera inadecuada.

- Utilice el aparato únicamente conforme a las especificaciones.
- Respete los procedimientos descritos en el presente manual de instrucciones.

Se excluirán las reclamaciones de cualquier tipo por daños causados por un uso indebido.

El usuario asumirá todo el riesgo.

LIMITACIÓN DE RESPONSABILIDAD

Todas las informaciones técnicas, datos e indicaciones contenidas en el presente manual de instrucciones para la instalación, uso y mantenimiento se corresponden con el estado más actual en el momento de la impresión y se elaboran según nuestro mejor saber y entender teniendo en cuenta nuestra experiencia y conocimientos.

No se puede derivar ningún tipo de reclamación en base a las indicaciones, ilustraciones y descripciones contenidas en el presente manual.

El fabricante no asumirá ninguna responsabilidad por daños causados por:

- inobservancia del manual
- uso indebido
- reparaciones inadecuadas
- modificaciones técnicas
- utilización de recambios no autorizados

Las traducciones se elaboran según nuestro mejor saber y entender. No asumiremos ninguna responsabilidad por errores de traducción. Únicamente es vinculante el texto original en alemán.

SERVICIO POSTVENTA

Si su aparato Graef- sufriese algún daño póngase en contacto con su comercio especializado o con el servicio de atención al cliente de Graef en el número 02932- 9703677 o en la dirección de correo electrónico service@graef.de

¡IMPORTANTE!

Guarde el embalaje original mientras dure el plazo de garantía del aparato, para poder embalar y transportar el aparato correctamente en caso de una reclamación con garantía.

DESEMBALAJE

Para desembalar el aparato, proceda de la siguiente manera:

- Saque el aparato de la caja.
- Retire todos los materiales de embalaje.

- Retire las pegatinas del aparato (no retire la placa de características).

ELIMINACIÓN DE LOS MATERIALES DE EMBALAJE

El embalaje protege al aparato frente a daños que pueda sufrir durante el transporte. Los materiales de embalaje han sido seleccionados con una filosofía respetuosa con el medio ambiente e idónea a efectos de una correcta eliminación y, por tanto, son reciclables.

La devolución del embalaje al ciclo de material ahorra materia prima y reduce la generación de residuos. Deposite los materiales de embalaje que no necesite en los puntos del sistema de recogida "punto verde".



ELIMINACIÓN DEL APARATO

Al final de su vida útil, este producto no puede desecharse junto con otros residuos domésticos. El símbolo en el producto y en las instrucciones de uso lo señala. Los materiales son reciclables de acuerdo con su identificación. El reciclaje, la reutilización de los materiales o la aplicación de otras formas de empleo de los aparatos antiguos contribuyen de manera considerable a proteger el medio ambiente. Póngase en contacto con las autoridades locales para obtener información acerca del centro de eliminación de residuos adecuado.

REQUISITOS DEL LUGAR DE INSTALACIÓN

Para utilizar de manera segura y sin problemas el aparato, el lugar de instalación debe cumplir los requisitos que a continuación se detallan:

- El aparato se debe instalar sobre una superficie firme, nivelada, horizontal y antideslizante con suficiente capacidad de carga.
- Asegúrese de que el aparato no se pueda caer.
- Seleccione un lugar de instalación en el que los niños no puedan tocar el cable del aparato.
- No coloque el aparato sobre superficies calientes, como p. ej., fogones o en las inmediaciones de ellas.
- Bajo ningún concepto, utilice el aparato en el exterior. Consérvelo en un recinto seco.
- El aparato no ha sido diseñado para instalarse en una pared o en un armario empotrado.
- No coloque el aparato en un ambiente caluroso, mojado o húmedo.
- La toma de corriente debe ser fácilmente accesible de modo que, en caso necesario, el enchufe se pueda extraer rápidamente.

CONEXIÓN ELÉCTRICA

Para que el aparato funcione con seguridad y correctamente debe observar las siguientes indicaciones al establecer la conexión eléctrica:

- Antes de conectarlo, compare los datos de conexión (tensión y frecuencia) que figuran en la placa de características con los de su red eléctrica. Estos datos deberán coincidir para que no se produzcan daños en el aparato. Si tiene alguna duda consulte a un electricista.
- La toma de alimentación debe estar provista de un fusible protector de 10A.

DE

EN

FR

NL

IT

ES

DK

SE

NO

PL

HU

UKR

- Asegúrese de que el cable de alimentación no esté dañado y que no se tiende sobre superficies calientes o bordes afilados.
- El cable de conexión no debe quedar tensado.
- La seguridad eléctrica del aparato solo se asegurará si se conecta a un sistema de toma de tierra debidamente instalado. Queda prohibido poner en funcionamiento el aparato sino está conectado a un sistema de toma de tierra. En caso de duda, pida a un electricista que compruebe la instalación eléctrica de la casa. El fabricante no asumirá ninguna responsabilidad por daños causados por la ausencia de una toma de tierra o por una toma de tierra ininterrumpida.

ANTES DE UTILIZAR POR PRIMERA VEZ

Limpie a fondo todas las piezas que entran en contacto con el helado antes de usar el aparato, incluyendo: la cuchara de enfriamiento, el depósito extraíble, el batidor, la tapa transparente, la tapa de relleno, etc.

PUESTA EN MARCHA

Antes de utilizar el aparato déjelo, como mínimo, 2 horas en su emplazamiento definitivo para que el refrigerante pueda descender en el compresor.

- Prepare los ingredientes tal como se indica en la receta correspondiente. Las masas de helado que deben ser cocidas antes deberían prepararse el día anterior, para que tengan suficiente tiempo para enfriar.
- Introduzca la masa de helado en el depósito extraíble y meta el depósito en el aparato. Tenga en cuenta que el nivel máximo de llenado del depósito es de 2/3, pues durante el enfriamiento la masa se dilata.
- Coloque el batidor en el depósito extraíble y gírelo ligeramente, para que baje en la posición correcta.
- Ponga la tapa transparente en el aparato y bloquéelo en sentido antihorario.
- Enchufe el aparato a la toma de corriente. En la pantalla aparece "- -". El aparato está ahora en el modo de reposo
- Encienda el aparato .
- El aparato inicia el modo de helado. La pantalla mostrará el temporizador (60:00).

MODO DE ENFRIAMIENTO / PREENFRIAMIENTO

¡IMPORTANTE!

En el modo de enfriamiento puede enfriar previamente el aparato sin masa de helado o seguir enfriando la masa de helado tras su producción.

- Seleccione el modo de enfriamiento pulsando el botón .
- La configuración de fábrica está programada en 10 minutos.
- Pulse «+» y «-» para programar el tiempo deseado.

- Tras programar el tiempo deseado pulse .
- Tras finalizar la función de enfriamiento, suenan tres pitidos.
- Si ha enfriado antes el aparato, rellene ahora la masa de helado y seleccione el modo de helado deseado.

PREPARACIÓN DE HELADO CON EL TEMPORIZADOR

- Pulse «+» y «-» para programar el tiempo deseado. Como máximo 90 minutos.
- Tras programar el tiempo deseado pulse . El temporizador comienza el recuento programado.
- Durante la preparación puede rellenar diversos ingredientes por el orificio de llenado de la tapa.

¡IMPORTANTE!



Si antes de finalizar el tiempo el helado está ya demasiado sólido se para automáticamente el batido. Se puede extraer ya el helado.

- Tras finalizar el tiempo el aparato se para, suenan tres pitidos.
- Desconecte el aparato o bien deje que el helado siga enfriando (véase el modo de enfriamiento automático).
- Saque la tapa y el depósito.
- Si el depósito se ha congelado espere un poco y vuelva a intentarlo.
- Rellene el helado en su recipiente. No use ningún objeto afilado ni puntiagudo para extraer el helado.

PREPARACIÓN DE HELADO CON LA CONSISTENCIA AJUSTABLE (CREAM CONTROL)

- Pulse , a continuación puede programar la solidez deseada para la masa de helado pulsando «+» y «-» (3 grados de dureza).

¡IMPORTANTE!

Si pulsó accidentalmente  y desea iniciar la producción de helado con el temporizador, entonces pulse  de nuevo. Se muestra el tiempo 60:00. Ahora puede programar el temporizador.

- Pulse .
- El tiempo se muestra como información desde 00:00 hasta que se alcance el grado de dureza deseado.
- Durante la preparación puede rellenar diversos ingredientes por el orificio de llenado de la tapa.
- Al alcanzar el grado de dureza deseado el aparato se para, suenan tres pitidos.
- Desconecte el aparato o bien deje que el helado siga enfriando (véase el modo de enfriamiento automático).
- Saque la tapa y el depósito.

DE

EN

FR

NL

IT

ES

DK

SE

NO

PL

HU

UKR

- Si el depósito se ha congelado espere un poco y vuelva a intentarlo.
- Rellene el helado en su recipiente. Rellene el helado en su recipiente. No use ningún objeto afilado ni puntiagudo para extraer el helado.

MODO DE ENFRIAMIENTO AUTOMÁTICO



Si no se retira el helado tras haberlo preparado el aparato lo mantiene frío durante 120 minutos. A continuación el aparato cambia al modo de reposo "- -".

Si quiere seguir enfriando el helado, vuelva a encender el aparato y encienda el modo de enfriamiento (véase el Modo de enfriamiento).

MODO DE YOGUR

¡IMPORTANTE!



A diferencia de la preparación del helado, la masa rellena (máx. 2L) se calienta a una temperatura óptima para la preparación del yogur y luego se mantiene lo más constante posible.

- Encienda el aparato .
- Utilice la batidora sólo si desea incorporar otros ingredientes al yogur después de la preparación. De lo contrario, puede omitir el batidor al preparar el yogur.
- Seleccione el modo de yogur pulsando el botón .
- La configuración de fábrica está programada en 10 horas.
- Pulsando «+» y «-» puede ajustar el tiempo en horas. Máximo 24 horas.
- Pulse .
- El brazo del batidor no gira, pues sino el yogur no cuajaría.
- Apagar el aparato cuando haya transcurrido el tiempo o, si se ha utilizado previamente el batidor, pasar al modo de agitación para añadir más ingredientes al yogur.

¡IMPORTANTE!

Tenga en cuenta que el recipiente sólo puede llenarse hasta un máximo de 2/3 al añadir los ingredientes, ya que de lo contrario la mezcla podría desbordarse.

MODO DE BATIDO

- Si el aparato está en el modo de reposo "- -", encienda el aparato .
- Seleccione el modo de batido pulsando el botón .
- La configuración de fábrica está programada en 30 minutos.
- Pulsando «+» y «-» puede ajustar el tiempo. Como máximo 60 minutos.
- Introduzca los ingredientes en el depósito.
- Pulse la tecla .
- En ese modo el aparato no se enfría.
- Tras concluir el tiempo, el aparato cambia al modo de reposo "- -".
- Retire el depósito y llene el contenido en otro recipiente.

GUARDAMOTOR

Cuando el helado está duro el aparato se apaga para proteger el motor.

LIMPIEZA

¡Atención! Antes de la limpieza debe desenchufar el aparato, para evitar una descarga eléctrica.

- Extraiga el batidor y el depósito, lávelos con un poco de lavavajillas bajo agua corriente.
- Pase un paño húmedo por la tapa transparente y la tapa de relleno.
- Elimine la suciedad de la carcasa o de otros lugares con un paño húmedo. No vierta agua por el cable, el enchufe o la ventilación.
- No sumerja el aparato en agua ni en otros líquidos.
- Seque bien todas las piezas usando un paño y vuelva a ensamblar el aparato.
- Las piezas extraíbles (depósito, tapa y batidor) pueden lavarse en el lavavajillas eléctrico.

2 AÑOS DE GARANTÍA

Otorgamos para este producto, 24 meses de garantía del fabricante a contar desde la fecha de venta por fallos ocasionados por defectos de fabricación o de material. Esta disposición no afectará a sus derechos legales de reclamación de garantía con arreglo al artículo 437 y ss. del Código Civil alemán (BGB). La garantía no cubre daños causados por una manipulación o uso indebidos, así como por defectos que tengan efectos mínimos sobre el funcionamiento o el valor del aparato. que también extinguirán el derecho de garantía. Además, quedan excluidos de la garantía los daños producidos durante el transporte, en la medida de que no seamos responsables de los mismos. Se excluye el derecho de garantía en aquellos daños cuyo origen esté en una reparación no efectuada por nosotros o por nuestros representantes. En caso de reclamaciones legitimadas, llevaremos a cabo la reparación del producto o la sustitución por un producto sin deficiencias.

DE

EN

FR

NL

IT

ES

DK



SE

NO

PL

HU

UKR

Produktbeskrivelse	75
Forord.....	76
Information til denne betjeningsvejledning	76
Advarsel.....	76
Generelle sikkerhedsanvisninger	77
Fare ved elektrisk strøm	79
Tilsigtet anvendelse	79
Ansvarsbegrænsning	80
Kundeservice	80
Udpakning	80
 Bortskaffelse af emballering.....	80
 Bortskaffelse af maskinen	80
Krav til opstillingsstedet	81
Elektrisk tilslutning.....	81
Før den første ibrugtagning	81
Idriftsættelse.....	81
Køle-/forkølingstilstand 	82
Tilbered is med timer.....	82
Forbered is ved hjælp af justerbar iskonsistens (cream control).....	82
Automatisk køletilstand	83
Yoghurttilstand	83
Røretilstand.....	83
Motorbeskyttelse.....	84
Rengøring.....	84
2 års garanti	84

PRODUKTBESKRIVELSE

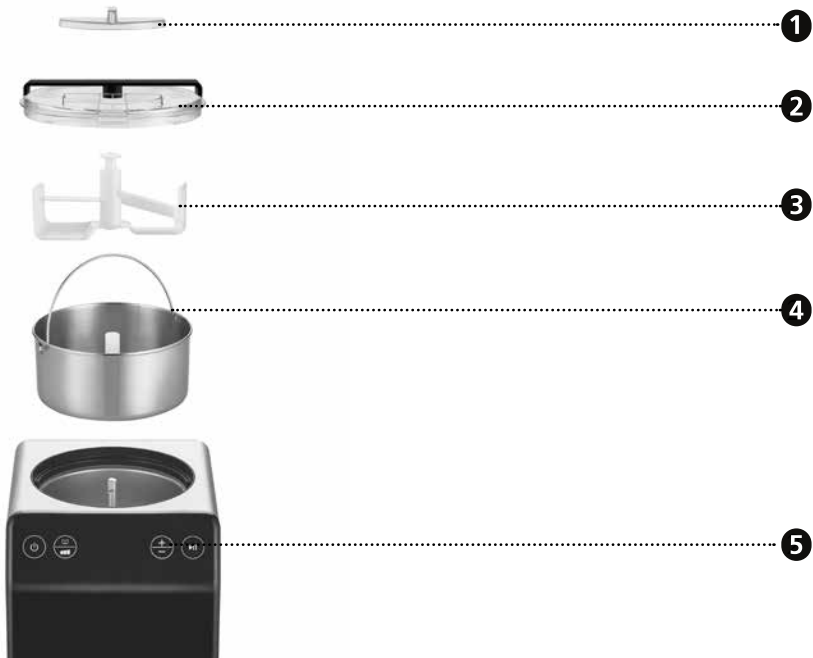

- 1** Åbning til efterfyldning
- 2** Låg
- 3** Rørepadel

- 4** Beholder
- 5** Display



- 1** Tænd-/slukknop
- 2** Valg af tilstand
- 3** Iskonsistens
- 4** Køletilstand

- 5** Røretilstand
- 6** Istilstand
- 7** Yoghurttilstand
- 8** Timer

- 9** Visning for fasthed
- 10** „+“ og „-“ knap
- 11** Start / Pause

DE

EN

FR

NL

IT

ES

DK

SE

NO

PL

HU

UKR

FORORD

Kære kunde,
med denne ismaskine, har du gjort et godt valg. Du har købt et anerkendt kvalitetsprodukt. Vi takker for dit køb, og ønsker dig masser af glæde med din nye ismaskine.

INFORMATION TIL DENNE BETJENINGSVEJLEDNING

Denne betjeningsvejledning er en del af ismaskinen (efterfølgende kaldet maskine), og angiver vigtige henvisninger for idrifttagning, sikkerhed, korrekt anvendelse og pleje af maskinen.

Denne betjeningsvejledning skal være tilgængelig ved maskinen. Den skal læses og overholdes af enhver person, som er involveret i følgende:

- Idriftsættelse,
- Betjening,
- Fejlfinding og/eller
- Rengøring

Opbevar omhyggeligt denne betjeningsvejledning, og giv den videre til den efterfølgende ejer.

Denne betjeningsvejledning kan dog ikke tage alle tænkelige situationer i betragtning. For yderligere oplysninger eller problemer der ikke er gennemgået tilstrækkeligt i denne vejledning, bedes du kontakte Graef kundeservice, eller din forhandler.

ADVARSEL

I denne betjeningsvejledning anvendes de følgende advarsler og signalord:

ADVARSEL

Dette indikerer en mulig farlig situation. En manglende overholdelse af henvisningen kan medføre alvorlige kvæstelser, og endda dødsfald.

FORSIGTIG

Dette indikerer en mulig farlig situation. En manglende overholdelse af anvisningerne kan medføre materielle skader.

VIGTIGT!

Dette angiver anvendelsestips og anden vigtig information!

GENERELLE SIKKERHEDSANVISNINGER

Denne maskine overholder alle foreskrevne sikkerhedsbestemmelser. Ikke korrekt brug kan dog føre til skader på personer eller materielle skader.

Vær opmærksom på følgende sikkerhedsanvisninger for en sikker brug af maskinen:

- Kontrollér maskinen for udvendige, synlige skader på kabinettet, tilslutningsledningen og -stikket, før den anvendes. En beskadiget maskine må ikke tages i brug.
- Reparationer må kun udføres af fagfolk eller af Graef-kundeservice. Ikke korrekte reparationer kan forårsage betydelige farer for brugeren. Desuden bortfalder garantikravet.
- Defekte komponenter må kun udskiftes med originale reservedele. Kun for disse dele er det garanteret, at de opfylder sikkerhedskravene.
- Denne maskine kan benyttes af børn i alderen fra 8 år og op, samt af personer med nedsatte fysiske, sensoriske eller mentale færdigheder, eller med manglende erfaring og/eller kendskab, så længe de er under opsyn, eller er blevet instrueret i korrekt brug af maskinen, samt at de har forstået de eventuelle farer som måtte opstå ved brug af maskinen. Rengøring og vedligeholdelse af maskinen må ikke foretages af børn, med mindre de er 8 år eller ældre, og er under opsyn.
- Maskinen og dens tilslutningsledning skal holdes væk fra børn som er under 8 år gamle.
- Børn skal være under opsyn for at sikre, at de ikke leger med maskinen.
- Maskinen er ikke beregnet til anvendelse med en ekstern timer eller en separat fjernstyring.
- Træk altid forsyningsledningen ud af stikkontakten i tilslutningsstikket, ikke i tilslutningsledningen.
- Maskinen må ikke anvendes, hvis elledningen eller stikket er beskadiget.
- Undgå, at der kommer væske på stikket.
- Hvis tilslutningsledningen er beskadiget, må den kun erstattes af producenten, dennes kundeservice eller en tilsvarende kvalificeret person, for at forhindre farer.
- Maskinens kabinet må under ingen omstændigheder åbnes. Hvis spændingsførende tilslutninger berøres, eller hvis den elektriske eller mekaniske opbygning ændres, er der risiko for elektrisk stød.
- Berør aldrig dele, der står under spænding. De kan forårsage elektrisk stød

DE

EN

FR

NL

IT

ES

DK

SE

NO

PL

HU

UKR

eller endda være livsfarlige.

- Før maskinen tilsluttes, skal du sammenligne tilslutningsdataene (spænding og frekvens) på typeskiltet med dit elnets. Disse data skal stemme overens, før at undgå beskadigelser på maskinen.
- Sørg for, at strømkablet er placeret forsvarligt og sikkert. Hvis den hænger i ledningen, kan maskinen falde ned fra arbejdspladsen.
- Der må ikke leges med emballagematerialer. Der er risiko for kvælning.
- Maskinen må ikke benyttes i nærheden af en varmekilde.
- Maskinen må ikke benyttes udendørs, og skal opbevares på et tørt sted.
- Stikket skal tages ud af stikkontakten under påfyldning, efter hver brug og inden rengøring.
- Der må ikke anvendes aggressive eller skurende rengøringsmidler og heller ikke opløsningsmidler.
- Urenheder, der sidder fast, må ikke kradses af med hårde genstande.
- Undgå at tænde og slukke for enheden unødigt, for at forhindre beskadigelse af kompressoren. Oprethold et interval på 5 minutter mellem tænd og sluk af enheden.
- Metalplader eller andre elektriske genstande må ikke indsættes i enheden for at undgå brand eller kortslutning.
- Når du fjerner isen, skal du ikke banke nogen anden genstand på overfladen eller kanten af beholderen, for at undgå at beskadige beholderen.
- Start ikke maskinen, hvis isspanden eller padlen ikke er isat korrekt.
- Sørg for, at enheden ikke vippes 45°, da dette kan beskadige kompressoren.
- Strømsik og ventilation bør ikke blive gennemvædet. Nedsænk ikke maskinen i vand eller andre væsker, for at undgå elektrisk stød.
- Sørg for, at ventilationsåbningerne til enhver tid ikke er blokeret.
- Når maskinen kører, må der ikke komme genstande ned i maskinen, og du må ikke placere dine hænder i maskinen.
- Placer ikke brændbare eller eksplosive stoffer såsom aerosolbeholdere med brændbare drivmidler i maskinen.

ADVARSEL: Brandfare



Kølekredsløbet indeholder kølemidlet R600a, en naturlig, miljø venlig gas, der er brandfarlig. Sørg for, at kølekredsløbet ikke beskadiges under transport eller montering.

FORSIGTIG

Hvis systemet er blevet beskadiget, må maskinen ikke tages i brug. I dette tilfælde skal rummet ventileres godt, og eventuelle antændelseskilder skal fjernes.

I maskinens yderligere livscyklus (bortskaffelse, genbrug osv.) skal der gives oplysninger om kølemidlet R600a.

FARE VED ELEKTRISK STRØM**⚠ ADVARSEL**

Ved kontakt med strømførende ledninger eller andre komponenter kan der opstå risiko for livsfare!

Overhold de følgende sikkerhedsanvisninger for at undgå elektriske risici:

- Maskinen må ikke anvendes, hvis elledningen eller stikket er beskadiget.
- I dette tilfælde skal der monteres en ny tilslutningsledning før maskinen må anvendes igen, dette skal udføres af Graef kundeservice eller en autoriseret fagmand.
- Maskinens kabinet må under ingen omstændigheder åbnes. Hvis de spændingsførende dele berøres, eller den elektriske eller mekaniske konstruktion ændres, kan der opstå risiko for elektrisk stød.
- Berør aldrig dele, der står under spænding. Dette kan resultere i elektrisk stød, og endda dødsfald.

TILSIGTET ANVENDELSE

Denne maskine er ikke beregnet til kommercielt brug. Brug kun maskinen til at tilberede is, yoghurt, sorbet og frossen yoghurt. Der må ikke påfyldes andre fødevarer.

Denne maskine er beregnet til anvendelse i privatboligen, samt i andre områder, såsom:

- I køkkener ved butikker og kontorer
- I landbrugsejendomme
- Af gæster på hoteller, moteller og andre indkvarteringssteder
- Ved Bed & Breakfast steder

VIGTIGT!

- Må kun anvendes i husholdningen!

Enhver anden eller yderligere anvendelse, vil ses som værende ukorrekt anvendelse.

FORSIGTIG

Hvis maskinen ikke anvendes til dens tilsigtede anvendelse, kan det medføre faresituationer.

- Maskinen må udelukkende anvendes til dens tilsigtede brug.
- Følg venligst de procedurer som er beskrevet i denne betjeningsvejledning.

Enhver form for krav som måtte opstå grundet en forkert anvendelse er udelukket.

Risikoen påfalder alene ejeren.

ANSVARSBEGRÆNSNING

Alt teknisk information, data og anvisninger i forbindelse med installation, drift og vedligeholdelse som er beskrevet i denne betjeningsvejledning, er korrekte i henhold til datoen for udgivelsen, og er baseret på vores viden og erfaring.

Ingen krav kan udledes ud fra oplysninger, illustrationer og beskrivelser i denne vejledning.

Producenten påtager sig intet ansvar for skader som skyldes:

- En manglende overholdelse af vejledningen
- En ukorrekt anvendelse
- Ukorrekte reparationer
- Tekniske ændringer
- Anvendelse af uoriginale reservedele

Oversættelser af denne vejledning sker i god tro. Vi påtager os intet ansvar for oversættelsesfejl. Den oprindelige tyske tekst er den gældende tekst.

KUNDESERVICE

Hvis det skulle ske at din Graef maskine har en skade, bedes du kontakte din forhandler eller Graef kundeservice på 02932-9703677, eller du kan sende en e-mail på service@graef.de.

VIGTIGT!

Gem den originale emballage under garantiperioden, i tilfælde af at maskinen skal returneres, så den kan pakkes og transporteres korrekt.

UDPAKNING

Gå frem på følgende måde for at pakke maskinen ud:

- Tag maskinen ud af kassen.
- Fjern alle emballagedele.
- Fjern eventuelle mærkater på maskinen (typeskiltet må ikke fjernes).



BORTSKAFFELSE AF EMBALLERING

Emballagen beskytter maskinen mod transportskader. Emballeringsmaterialerne er miljøvenlige og er udvalgt efter at kunne bortskaffes på en sikker måde samt kunne genbruges.

Genbrug af emballeringen betyder at der spares på råstoffer i materialecyklussen, og det reducerer mængden af affald. Aflever enhver form for overflødig emballeringsmateriale på indsamlingssteder for genanvendeligt affald, de såkaldte 'grønne steder'.



BORTSKAFFELSE AF MASKINEN

Dette produkt må ikke bortskaffes via det almindelige husholdningsaffald. Symbolet på produktet og i brugsanvisningen henviser til dette. Materialerne kan genbruges i henhold til mærkningen af dem. Med genbrugen af materialerne eller andre former for genbrug af brugte maskiner yder du et vigtigt bidrag til beskyttelsen af vores miljø. Spørg kommuneadministrationen efter det pågældende bortskaffelsessted.

KRAV TIL OPSTILLINGSSTEDET

For at opnå en sikker og fejlfri anvendelse af maskinen skal opstillingsstedet opfylde følgende forudsætninger:

- Maskinen skal stå på et fast, plant, vandret og skridsikkert underlag med tilstrækkelig bæreevne.
- Vær opmærksom på at maskinen ikke kan vælte.
- Find en passende placering, så børn ikke kan nå ledningen til maskinen.
- Placer ikke maskinen på varme overflader, som for eksempel kogeplader, eller i nærheden af disse.
- Maskinen må aldrig anvendes udendørs, og skal anvendes på et tørt sted.
- Maskinen er ikke designet til at blive indbygget i en væg, eller et indbygningskab.
- Maskinen må ikke stilles i et varmt, vådt eller fugtigt område.
- Stikdåsen skal være let tilgængelig, så stikket nemt og hurtigt kan fjernes, hvis det er nødvendigt.

ELEKTRISK TILSLUTNING

For en sikker og problemfri anvendelse af maskinen, skal de følgende anvisninger overholdes ved elektriske tilslutninger:

- Før tilslutning af maskinen, skal du sammenligne tilslutningsdata (spænding og frekvens) på typeskiltet, med dem fra dit strømnet. Disse data skal stemme overens, før at undgå beskadigelser på maskinen. Hvis du er i tvivl, skal du spørge en elektriker.
- Stikdåsen skal minimum sikres over en 10A sikkerhedskontakt.
- Kontroller at strømkablet ikke er beskadiget, og ikke er placeret over varme flader og skarpe kanter.
- Tilslutningskablet må ikke være stramt.
- Den elektriske sikkerhed af maskinen kan kun garanteres, hvis der er tilsluttet et korrekt installeret beskyttelsesledersystem. Drift med en stikdåse uden jordtilslutning er forbudt. Hvis du er i tvivl, skal du få en kvalificeret elektriker til til kontrollere husinstallationen. Producenten påtager sig intet ansvar for skader som måtte opstå i forbindelse med manglende eller en afbrudt jordforbindelse.

FØR DEN FØRSTE IBRUGTAGNING

Rengør grundigt alle dele der kommer i kontakt med is inden brug, inklusive: Køleskål, aftagelig skål, padel, gennemsigtigt låg, påfyldningsdæksel osv.

IDRIFTSÆTTELSE

Inden du bruger maskinen skal du lade den stå på den endelige placering i mindst 2 timer, så kølevæsken i kompressoren kan synke.

- Forbered ingredienserne i henhold til den ønskede opskrift. Ismasser der skal koges på forhånd, skal tilberedes dagen før, så de har tid nok til at køle ned.
- Læg ismassen i den aftagelige beholder, og indsæt den derefter. Bemærk, at beholderen

DE

EN

FR

NL

IT

ES

DK

SE

NO

PL

HU

UKR



maksimalt må fyldes 2/3, da ismassen udvides under køleprocessen.

- Sæt padlen i den aftagelige beholder, og sørg for at dreje padlen let, så den synker ned i den rigtige position.
- Anbring det gennemsigtige låg på maskinen, og lås det mod uret.
- Tilslut stikket i stikkontakten. "- -" lyser på displayet. Maskinen er nu i standby
- Tænd for maskinen .
- Maskinen starter i istilstand. Timeren (60:00) lyser på displayet.

KØLE-/FORKØLINGSTILSTAND

VIGTIGT!

I køletilstand kan du forkøle maskinen uden ismassen, eller fortsætte med at køle den færdige ismasse, efter at isen er lavet.

- Vælg køletilstand ved at trykke på  knappen.
- Fabriksindstillingen er 10 minutter.
- Tryk på "+" og "-" for at angive den ønskede tid.
- Når du har valgt den ønskede tid, skal du trykke på  knappen.
- Efter kølefunktionen er afsluttet, vil du høre tre biptoner.
- Hvis du har forkølet maskinen, skal du nu fylde ismassen i maskinen, og vælge den ønskede istilstand.

TILBERED IS MED TIMER

- Tryk på "+" og "-" for at angive den ønskede tid. Maksimalt 90 minutter.
- Når du har valgt den ønskede tid, skal du trykke på  knappen. Timeren begynder med den angivene tid, og fortsætter.
- Under tilberedningsprocessen kan du tilføje forskellige ingredienser via påfyldningsåbningen i dækslet.

VIGTIGT!



Hvis isen bliver for fast før tiden er udløbet, vil maskinen automatisk stoppe røringen. Isen kan derefter fjernes.

- Efter tiden er udløbet vil maskinen stoppe, og du kan høre tre biptoner.
- Sluk for maskinen eller lad isen køle videre (se automatisk køletilstand).
- Fjern dækslet og beholderen.
- Hvis beholderen er frossen, skal du vente et øjeblik og derefter prøve igen.
- Påfyld isen i en anden beholder. Der må ikke anvendes skarpe eller spidse genstande til at fjerne isen.

FORBERED IS VED HJÆLP AF JUSTERBAR ISKONSISTENS (CREAM CONTROL)

- Tryk på , du kan også bruge "+" og "-" knapperne til at angive den ønskede fasthed af ismassen (3 trin).

VIGTIGT!

Hvis du ved et uheld har trykket på  knappen, og ønsker at starte isfremstillingen ved hjælp af timeren, skal du trykke på  knappen igen. Tiden 60:00 vises. Nu kan du indstille timeren.

- Bekræft med  knappen.
- Tiden vises som oplysninger, der starter med 00:00, indtil den indstillede hårdhedsgrad er nået.
- Under tilberedningsprocessen kan du tilføje forskellige ingredienser via påfyldnings åbningen i dækslet.
- Når den ønskede fasthed er nået, vil maskinen stoppe, og du kan høre tre biptoner.
- Sluk for maskinen eller lad isen køle videre (se automatisk køletilstand).
- Fjern dækslet og beholderen.
- Hvis beholderen er frossen, skal du vente et øjeblik og derefter prøve igen.
- Påfyld isen i en anden beholder. Påfyld isen i en anden beholder. Der må ikke anvendes skarpe eller spidse genstande til at fjerne isen.



AUTOMATISK KØLETILSTAND

Hvis isen ikke fjernes direkte efter den er tilberedt, vil maskinen holde den afkølet i yderligere 120 minutter. Maskinen skifter derefter til standby "- -".

Hvis du ønsker fortsat at køle isen, skal du tænde for maskinen igen, og tilgå køletilstand (se køletilstand).

YOGHURTTILSTAND**VIGTIGT!**



I modsætning til til fremstilling af is opvarmes den fyldte masse (max. 2 l) til en optimal temperatur til yoghurtfremstilling og holdes derefter så konstant som muligt.

- Tænd for maskinen .
- Brug kun piskeriset, hvis du ønsker at røre andre ingredienser i yoghurten efter tilberedningen. Ellers kan du undlade at bruge piskeriset, når du laver yoghurt.
- Vælg yoghurttilstand ved at trykke på  knappen.
- Fabriksindstillingen er 10 timer.
- Med "+" og "-" knapperne kan du indstille tiden i trin af timer. Maksimalt 24 timer.
- Bekræft med  knappen.
- Rørearmen vil ikke dreje, da det vil forhindre yoghurtindstillingen.
- Sluk for apparatet, når tiden er gået, eller hvis piskeriset er blevet brugt forinden, skal du skifte til omrøringsstilstand for at tilsætte flere ingredienser til yoghurten.

VIGTIGT!

Bemærk, at beholderen kun må fyldes op til højst 2/3, når ingredienserne tilsættes, da blandingen ellers kan flyde over.

RØRETILSTAND

- Hvis maskinen er i standby "- -", skal du tænde for maskinen .
- Vælg røretilstand ved at trykke på  knappen.
- Fabriksindstillingen er 30 minutter.
- Med "+" og "-" knapperne kan du indstille tiden. Maksimalt 60 minutter.
- Tilsæt ingredienserne i beholderen.
- Tryk på  tasten.
- I denne tilstand vil maskinen ikke køle.
- Efter tiden er udløbet vil maskinen gå i standby "- -".
- Fjern beholderen og kom indholdet i en anden beholder.

MOTORBESKYTTELSE

Når isen bliver hård vil maskinen stoppe med at røre, for at beskytte motoren.

RENGØRING

Forsigtig! Før rengøring skal stikket tages ud af stikkontakten, for at undgå elektrisk stød.

- Fjern padlen og beholderen og rengør disse med lidt opvaskemiddel under rindende vand.
- Aftør det transparente låg og påfyldningslåget med en fugtig klud.
- Fjern snavs på huset eller andre steder med en fugtig klud. Der må ikke komme vand på kablet, stikket og ventilationen.
- Nedsænk ikke maskinen i vand eller andre væsker.
- Aftør grundigt alle dele med en klud, og placer alle delene i maskinen igen.
- De aftagelige dele (skål, låg og padel) kan alle komme i opvaskemaskinen.

2 ÅRS GARANTI

Dette produkt leveres med en producentgaranti på 24 måneder for mangler, der kan spores tilbage til produktions- eller materialefejl, som begynder fra købsdatoen. Dine juridiske garantikrav i henhold til § 437 forbliver uberørt. Garantien dækker ikke skader der er forårsaget af ukorrekt håndtering eller brug, samt mangler der kun påvirker funktionen eller maskinens værdi en smule. I sådanne tilfælde bortfalder garantien. Desuden er transportskader, for så vidt de ikke er vores ansvarsområde, udelukket fra garantikravet. Skader der skyldes en reparation der ikke er udført af os, eller af vores anbefalede serviceværksted, vil garantien være ugyldig. I tilfælde af berettigede reklamationer vil vi efter vores valg reparere den defekte maskine eller udskifte den med et mangelfrit produkt.

Produktbeskrivning.....	86
Förord.....	87
Information om den här bruksanvisningen	87
Varningar.....	87
Allmänna säkerhetsanvisningar	88
Fara på grund av elektrisk ström.....	90
Avsedd användning.....	90
Ansvarsbegränsning	90
Kundtjänst.....	91
Packa upp.....	91
 Avfallshantering av förpackningen.....	91
 Avfallshantering av apparaten	91
Krav på uppställningsplatsen.....	92
Elektrisk anslutning.....	92
Innan första användningen.....	92
Idrifttagning.....	92
Kyl- / förkylningsläge 	93
Tillbered glass via timer.....	93
Tillbered glass med justerbar glasskonsistens (cream control)	93
Automatiskt kyläge	94
Yoghurtläge	94
Omrörningsläge	94
Motorskydd.....	95
Rengöring.....	95
2 års garanti	95

PRODUKTBESKRIVNING

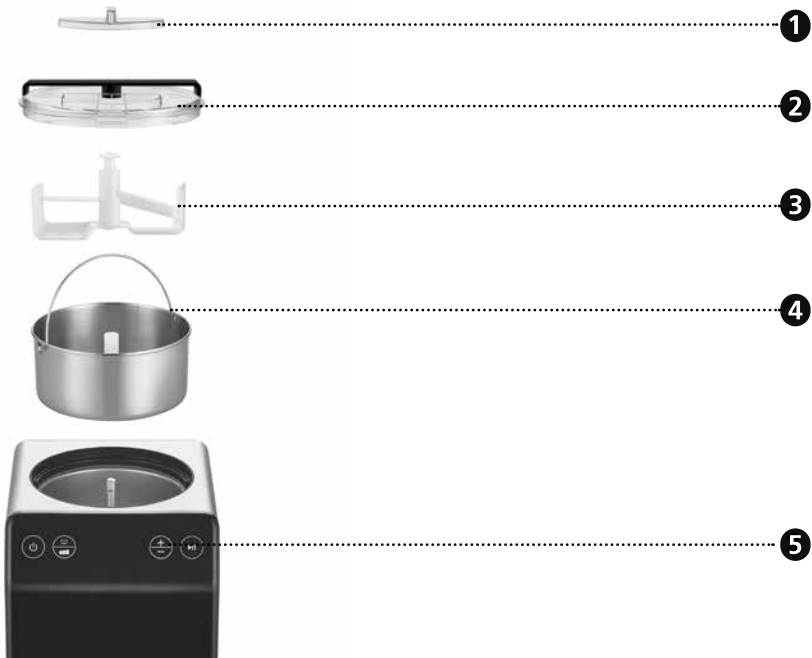

- 1** Påfyllningsöppning
- 2** Lock
- 3** Omrörningsvisp

- 4** Behållare
- 5** Display



- 1** På-/av-knapp
- 2** Val av läge
- 3** Glasskonsistens
- 4** Kylläge

- 5** Omrörningsläge
- 6** Glassläge
- 7** Yoghurtläge
- 8** Timer

- 9** Indikator för hårdhet
- 10** „+“ och „-“ knapp
- 11** Start / Paus

FÖRORD

Kära kund,

med den här glassmaskinen har du gjort ett bra val. Du har köpt en erkänd kvalitetsprodukt. Tack för ditt köp och vi hoppas att du gillar din nya glassmaskin.

INFORMATION OM DEN HÄR BRUKSANVISNINGEN

Denna bruksanvisning är en del av glassmaskinen (nedan kallad enheten) och den ger dig viktig information om idrifttagning, säkerhet, avsedd användning och skötsel av enheten.

Bruksanvisningen måste alltid finnas tillgänglig på apparaten. Den måste läsas och användas av alla som har att göra med:

- Idrifttagning,
- Användning,
- Felsökning och/eller
- Rengöring

av enheten.

Spara denna bruksanvisning och skicka den vidare med apparaten till nästa ägare.

Denna bruksanvisning kan inte ta hänsyn till alla tänkbara aspekter. För ytterligare information eller problem som inte behandlas i denna handbok eller inte behandlas i tillräcklig detalj, vänligen kontakta Graef's kundtjänst eller din fackhandlare.

VARNINGAR

I den här bruksanvisningen används följande varningsupplysningar och signalord:

VARNING

Detta informerar om en potentiellt farlig situation. Om anvisningen inte beaktas så kan det leda till svåra personskador eller dödsfall.

OBSERVERA

Detta informerar om en potentiellt farlig situation. Skador på egendom kan uppstå om informationen inte följs.

VIKTIGT!

Detta hänvisar till användningstips och andra speciellt viktiga informationer.

DE

EN

FR

NL

IT

ES

DK

SE

NO

PL

HU

UKR

ALLMÄNNA SÄKERHETSANVISNINGAR

Denna apparat uppfyller kraven i gällande säkerhetsbestämmelser. En felaktig användning kan dock leda till person- och saksador.

Beakta följande säkerhetsanvisningar för en säker användning av apparaten:

- Kontrollera före användning att det inte finns synliga skador på apparatens hölje, sladd eller kontakt. En skadad apparat får inte tas i drift.
- Reparationer får bara utföras av en fackman eller av Graef's kundtjänst. Felaktigt utförda reparationer kan leda till fara för användaren. Dessutom upphör garantin att gälla.
- Defekta komponenter kan bara bytas ut mot original-reservdelar. Endast dessa delar garanterar att säkerhetskraven uppfylls.
- Denna apparat får även användas av barn från 8 år, samt av personer med begränsad fysisk, sensorisk eller mental förmåga eller som saknar erfarenhet och/eller kunskaper om de står under uppsikt eller har undervisats om apparatens användning och har förstått riskerna som följer med den. Rengöring och underhåll får inte utföras av barn, om de inte är 8 år eller äldre och övervakas.
- Apparaten och strömsladden ska hållas utom räckhåll för barn som är yngre än 8 år.
- Barn bör hållas under uppsikt för att säkerställa att de inte leker med apparaten.
- Apparaten är inte avsedd att användas med ett externt kopplingsur eller en separat fjärrstyrning.
- Håll alltid i kontakten när du drar ut den från vägguttaget, inte i sladden.
- Använd inte apparaten om strömsladden eller kontakten är skadad.
- Förhindra att vätska kommer på stickkontakten.
- Om anslutningsledningen är skadad får den bara bytas ut av tillverkaren, dennes kundtjänst eller en liknande kvalificerad person.
- Öppna aldrig apparatens hölje. Om strömförande anslutningar berörs och om den elektriska och mekaniska uppbyggnaden förändras finns risk för elektriska stötar.
- Rör aldrig på delar som står under spänning. Dessa kan ge elektriska stötar som till och med leda till döden.
- Innan anslutning av apparaten skall anslutningsdata (spänning och frekvens) på typskylten jämföras med de data som gäller för elnätet. Dessa data måste

stämna överens så att inga skador uppstår på apparaten.

- Se till att strömkabeln är korrekt placerad. Om apparaten fastnar i kabeln kan den falla ner från arbetsytan.
- Förpackningsmaterialet får inte användas som leksak. Risk för kvävning.
- Använd aldrig apparaten i närheten av en värmekälla.
- Använd aldrig apparaten utomhus och förvara den på en torr plats.
- Stickkontakten måste tas ur uttaget vid påfyllning, efter varje användning och före rengöring.
- Använd inga aggressiva eller skurande rengöringsmedel och inga lösningsmedel.
- Skrapa inte av hårt sittande smuts med hårda föremål.
- Undvik att slå på och stänga av enheten i onödan för att förhindra skador på kompressorn. Håll ett intervall på 5 minuter mellan att slå på och stänga av enheten.
- Plåt eller andra elektriska föremål får inte sättas in i enheten för att undvika brand eller kortslutning.
- Slå inte med något annat föremål på ytan eller behållarens kant när du tar ut glassen, för att undvika att skada behållaren.
- Starta inte enheten om glasshinken eller vispen inte är korrekt isatta.
- Se till att enheten inte lutar med 45°, då detta kan skada kompressorn.
- Nätkabelns kontakt och ventilation får inte blötläggas. Försök inte ställa enheten i vatten eller andra vätskor för att undvika elektrisk stöt.
- Se till att ventilerna inte aldrig är blockerade.
- Lägg inga föremål i den påkopplade enheten eller lägg inte händerna i den under drift.
- Förvara inga brandfarliga eller explosiva ämnen som aerosolbehållare med brandfarliga drivmedel i enheten.



VARNING: Brandfara

Kylkretsen innehåller kylvätskan R600a, en naturlig, miljövänlig gas som är brandfarlig. Se till att kylkretsen inte skadas under transport eller montering.

OBSERVERA

Om systemet har skadats får enheten inte tas i drift. I detta fall måste rummet vara väl ventilerat och potentiella antändningskällor måste tas bort.

Under enhetens vidare livscykel (bortskaffande, återvinning etc.) måste information om köldmediet R600a tillhandahållas.

FARA PÅ GRUND AV ELEKTRISK STRÖM

VARNING

Vid kontakt vid ledningar under spänning eller komponenter består livsfara!

Beakta följande säkerhetsanvisningar för att undvika en fara på grund av elektrisk ström:

- Använd inte apparaten när elkabeln eller stickkontakten är skadade.
- Låt i detta fall Graef's kundtjänst eller en auktoriserad yrkesperson installera en ny anslutningsledning innan apparaten används vidare.
- Öppna aldrig apparatens hölje. Om strömförande anslutningar berörs och om den elektriska eller mekaniska uppbyggnaden förändras finns risk för elektriska stötter.
- Rör aldrig på delar som står under spänning. Det kan förorsaka en elektrisk stöt eller leda till dödsfall.

AVSEDD ANVÄNDNING

Denna apparat är inte avsedd för kommersiell användning. Använd endast enheten för att tillaga glass, yoghurt, sorbet och fryst yoghurt. Fyll inte på med någon annan mat.

Denna apparat är avsedd för hushållsbruk och liknande, exempelvis:

- I fikarum för anställda i butiker eller kontor;
- På lantställen;
- Av gäster i hotell, motell och andra bostadsinrättningar;
- På frukostpensionat,

VIKTIGT!

- Använd endast i hushållsliknande områden!

All annan eller ytterligare användning anses vara ej avsedd.

OBSERVERA

Om apparaten inte används på ändamålsenligt sätt kan det utgå faror från den.

- Använd endast apparaten enligt bestämmelserna.
- Följ de förfaranden som beskrivs i den här bruksanvisningen.

Anspråk av alla slag på grund av skador från felaktig användning är uteslutna.

Operatören bär ensam ansvaret.

ANSVARSBEGRÄNSNING

All teknisk information, data och upplysningar för installation, drift och underhåll i den här bruks-

anvisningen motsvarar den modernaste tekniken för tryckreglering och sker med hänsyn till vår erfarenhet och kunskap efter bästa förmåga.

Inga anspråk kan härledas till uppgifterna, bilderna och beskrivningarna i den här bruksanvisningen.

Tillverkaren övertar inget ansvar för skador på grund av:

- Nonchalering av anvisningen
- Ej avsedd användning
- Felaktiga reparationer
- Tekniska förändringar
- Användning av otillåtna reservdelar

Översättningar görs enligt bästa vetande. Vi tar inget ansvar för översättningsfel. Endast den tyska texten är bindande.

KUNDTJÄNST

Om din Graef-enhet är skadad, kontakta din specialisthandlare eller Graef-kundtjänst på 02932- 9703677 eller skicka ett e-postmeddelande till service@graef.de

VIKTIGT!

Förvara originalförpackningen under enhetens garantiperiod så att du kan packa och transportera enheten ordentligt i händelse av garantifall.

PACKA UPP

Packa upp apparaten på följande sätt:

- Ta upp apparaten ur kartongen.
- Ta bort alla förpackningsdelar.
- Ta bort eventuella etiketter på apparaten (dock inte typskylten)

AVFALLSHANtering AV FÖRPACKNINGEN

Förpackningen skyddar apparaten mot transportskador. Förpackningsmaterialen är valda utifrån miljöförenlighet och avfallstekniska hänsyn och är därför återvinningsbara.

Återcirkulationen av förpackningar i materialkretsloppet sparar råmaterial och minskar avfallsvolymen. Kassera förpackningsmaterial som du inte längre behöver på samlingsställen för återvinningssystemet »Grüner Punkt«.

AVFALLSHANtering AV APPARATEN

Denna produkt får inte slängas som hushållsavfall när den har tjänat ut. Symbolen på produkten och i bruksanvisningen hänvisar till detta. Materialet kan återvinnas enligt sin märkning. Genom återanvändning, materialåtervinning eller andra former av återvinning av gamla apparater ger du ett viktigt bidrag till att skydda vår miljö. Fråga efter lämplig återvinningsplats hos din kommunalförvaltning.

DE

EN

FR

NL

IT

ES

DK

SE

NO

PL

HU

UKR

KRAV PÅ UPPSTÄLLNINGSPLATSEN

För en säker och felfri drift av apparaten skall uppställningsplatsen uppfylla följande krav:

- Apparaten skall stå på en fast, plan, vågrät och halkfri yta med en tillräcklig bärkraft.
- Se till så att apparaten inte kan falla omkull.
- Välj installationsplats så att barn inte kan röra enhetens inmatningslinje.
- Ställ inte apparaten på heta ytor, som t.ex. spisplattor eller i närheten av sådana.
- Använd aldrig apparaten utomhus och förvara denna på en torr plats.
- Apparaten är inte avsedd för installation i ett väggskåp eller ett inbyggt skåp.
- Ställ inte apparaten i en varm, blöt eller fuktig omgivning.
- Uttaget skall vara lättåtkomligt så att stickkontakten vid behov kan dras ut snabbt.

ELEKTRISK ANSLUTNING

För en säker och felfri drift av apparaten måste du beakta följande upplysningar vid den elektriska anslutningen:

- Innan anslutning av apparaten skall anslutningsdata (spänning och frekvens) på typskylten jämföras med de data som gäller för elnätet. Dessa data måste stämma överens så att inga skador uppstår på apparaten. Om du är osäker, fråga en kvalificerad elektriker.
- Uttaget måste vara säkrat med minst en 10A-säkring.
- Försäkra dig om att strömkabeln är hel och inte läggs över varma ytor eller skarpa kanter.
- Anslutningskabeln får inte vara spänd.
- Apparaterns elektriska säkerhet är bara garanterad när den är ansluten till ett korrekt installerat skyddsledarsystem. Drift till ett vägguttag utan skyddsledare är förbjudet. Om du är osäker, kontrollera husinstallationen med hjälp av en kvalificerad elektriker. Tillverkaren ansvarar inte för skador som har uppstått genom en felaktig eller avbruten skyddsledare.

INNAN FÖRSTA ANVÄNDNINGEN

Rengör alla delar som kommer i kontakt med glass noggrant före användning, inklusive: kylskål, avtagbar skål, omrörningsvisp, genomskinligt lock, påfyllningslock etc.

IDRIFTTAGNING

Innan du använder enheten, låt den stå på sin slutliga plats i minst 2 timmar så att kylvätskan i kompressorn kan sjunka.



- Förbered ingredienserna enligt önskat recept. Glassmassor som måste kokas i förväg bör förberedas dagen innan så att de har tillräckligt med tid att svalna.
- Lägg glassmassan i den avtagbara behållaren och sätt sedan in den. Observera att behållaren inte får fyllas mer än till 2/3, eftersom glassmassan expanderar under kylningsprocessen.
- För in vispen i den avtagbara behållaren och se till att vrida vispen något så att den sjunker ner i rätt läge.
- Placera det genomskinliga locket på enheten och lås det moturs.
- Sätt i kontakten i uttaget. "- -" visas på skärmen. Enheten är nu i beredskapsläge.

- Koppla in apparaten .
- Enheten startar i glassläge. Timern (60:00) visas på skärmen.

KYL- / FÖRKYLNINGSLÄGE

VIKTIGT!

I kylningsläget kan du förkyla enheten utan glassmassan eller fortsätta att kyla den färdiga glassmassan efter att glassen har tillverkats.

- Välj kylsläge genom att trycka på knappen .
- Fabriksinställningen är 10 minuter.
- Tryck på "+" och "-" för att ställa in önskad tid.
- När du har valt önskad tid, tryck på knappen .
- Efter att kylfunktionen har avslutats hörs tre pip.
- Om du har enheten kylts på förhand, fyll i glassmassan nu och välj önskat glassläge.

TILLBERED GLASS VIA TIMER

- Tryck på "+" och "-" för att ställa in önskad tid. Maximalt 90 minuter.
- När du har valt önskad tid, tryck på knappen . Timern börjar med den inställda tiden och tar slut.
- Under beredningsprocessen kan du fylla på olika ingredienser genom fyllningsöppningen i locket.

VIKTIGT!



Om glassen blir för fast innan tiden har gått, stoppar enheten omrörningsprocessen automatiskt. Glassen kan sedan tas ut.

- När tiden har gått stannar enheten och tre pip hörs.
- Stäng av enheten eller låt glassen kyla ytterligare (se automatiskt kylsläge).
- Ta bort locket och behållaren.
- Om behållaren är fastfusen, vänta en stund och försök igen.
- Fyll om glassen. Använd inga vassa eller spetsiga föremål för borttagning.

TILLBERED GLASS MED JUSTERBAR GLASSKONSISTENS (CREAM CONTROL)

- Tryck , sedan kan du använda knapparna "+" och "-" för att ställa in önskad fasthet för glassmassan (3 nivåer).

VIKTIGT!

Rådade du trycka knappen  och skulle vilja starta glasstillverkningen via timern, då tryck på nytt knappen . Tiden 60:00 visas. Du kan nu ställa in timern.

- Tryck  knappen.

DE

EN

FR

NL

IT

ES

DK

SE

NO

PL

HU

UKR

- Drifttiden visas som information från 00:00 tills den inställda hårdhetsgraden har uppnåtts.
- Under beredningsprocessen kan du fylla på olika ingredienser genom fyllningsöppningen i locket.
- När önskad hårdhetsgrad har uppnåtts stannar enheten och tre pip hörs.
- Stäng av enheten eller låt glassen kyla ytterligare (se automatiskt kyläge).
- Ta bort locket och behållaren.
- Om behållaren är fastfusen, vänta en stund och försök igen.
- Fyll om glassen. Fyll om glassen. Använd inga vassa eller spetsiga föremål för borttagning.

AUTOMATISKT KYLLÄGE



Om glassen inte tas bort efter produktion kommer enheten att hålla den sval i ytterligare 120 minuter. Enheten växlar sedan till standby-läge "- -".

Om du vill kyla glassen ytterligare, sätt på enheten igen och växla till kyläge (se kylningsläge).

YOGHURLÄGE

VIKTIGT!



I motsats till glasstillverkning värms den fyllda massan (max. 2 liter) upp till en optimal temperatur för yoghurtstillverkning och hålls sedan så konstant som möjligt.

- Koppla in apparaten .
- Använd vispen endast om du vill röra ner andra ingredienser i yoghurten efter beredningen. Annars kan du låta bli att använda vispen när du gör yoghurt.
- Välj yogurtläge genom att trycka på knappen .
- Fabriksinställningen är 10 timmar.
- Använd knapparna "+" och "-" för att ställa in tiden i steg om en timme. Maximalt 24 timmar.
- Tryck  knappen.
- Omrörningsarmen vänder sig inte, annars skulle yoghurtproduktionen hindras.
- Stäng av apparaten när tiden har gått ut eller, om vispen har använts tidigare, växla till omrörningsläge för att tillsätta fler ingredienser till yoghurten.

VIKTIGT!

Observera att behållaren får fyllas till högst 2/3 när du tillsätter ingredienser, annars kan blandningen svämma över.

OMRÖRNINGSLÄGE

- Är enheten i stand-by-läge "- -", koppla på enheten .
- Välj omrörningsläge genom att trycka på knappen .
- Fabriksinställningen är 30 minuter.
- Du kan ställa in tiden med knapparna "+" och "-". Maximalt 60 minuter.
- Lägg ingredienserna i behållaren.
- Tryck  knappen.

- Enheten kylar inte i det här läget.
- När tiden har gått, växlar enheten till standby-läge "- -".
- Ta bort behållaren och överför innehållet.

MOTORSKYDD

När glassen hårdnar slutar enheten att röra om för att skydda motorn.

RENGÖRING

Observera! Innan rengöring måste kontakten kopplas ur för att undvika elektrisk stöt.

- Ta ut omrörningsvispen och behållaren och rengör dem med lite diskmedel under rinnande vatten.
- Torka av det genomskinliga locket och påfyllningslocket med en fuktig trasa.
- Ta bort smuts från höljet eller andra områden med en fuktig trasa. Håll inte vatten på sladden, kontakten eller ventilationen.
- Sänk inte ner enheten med vatten eller någon annan vätska.
- Torka alla delar noggrant med en trasa och lägg tillbaka alla delar i enheten.
- De avtagbara delarna (skål, lock och visp) är lämpliga för diskmaskiner.

2 ÅRS GARANTI

För denna produkt antar vi från och med försäljningsdatumet en tillverkargaranti på 24 månader för defekter som kan spåras tillbaka till tillverknings- eller materialfel. Ditt juridiska garantianspråk enligt § 437 ff. BGB påverkas inte av denna bestämmelse. Garantin omfattar inte skador, som beror på felaktig hantering eller användning och brister, som endast i liten omfattning påverkar apparatens funktion eller värde. I det här fallet upphör också garantin att gälla. Vidare är transportskador, som vi inte är ansvariga för, uteslutna från garantianspråk. Garantin gäller inte skador som beror på att någon annan än våra representanter har utfört en reparation. Vid berättigad reklamation reparerar vi eller byter ut den trasiga produkten mot en felfri produkt efter eget godtycke.

DE

EN

FR

NL

IT

ES

DK



SE

NO

PL

HU

UKR

Produktbeskrivelse	97
Forord.....	98
Informasjon om denne anvisningen.....	98
Advarsler	98
Generelle sikkerhetsinstrukser.....	99
Fare på grunn av elektrisk strøm	101
Tiltent bruk.....	101
Garantibegrensning	102
Kundeservice	102
Utpakking.....	102
 Bortskaffing av forpakninger	102
 Bortskaffing av apparatet.....	102
Krav til oppstillingsstedet.....	103
Elektrisk tilkobling.....	103
Før første gangs bruk	103
Igangsetting.....	103
Kjøle-/forkjølingsmodus ❄	104
Tilberede is via timer	104
Forberede is via innstillbar iskonsistens (cream control).....	104
Automatisk kjølemodus.....	105
Joghurtmodus	105
Røremodus	105
Motorvern.....	106
Rengjøring.....	106
2 års garanti	106

PRODUKTBESKRIVELSE

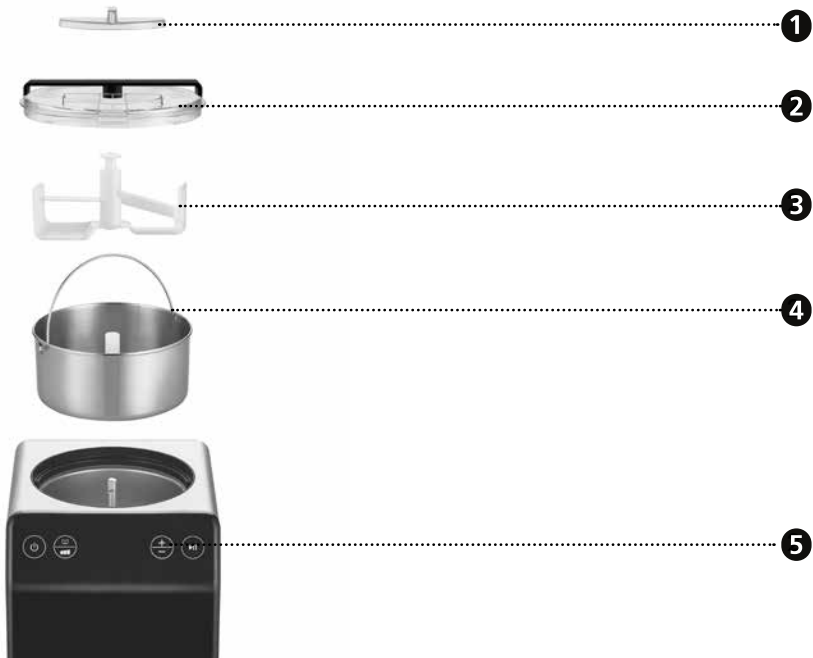

- 1** Etterfyllingsåpning
- 2** Lokk
- 3** Rørevisp

- 4** Beholder
- 5** Display



- 1** På/av-tast
- 2** Valg av modus
- 3** Iskonsistens
- 4** Kjølemodus

- 5** Røremodus
- 6** Ismodus
- 7** Joghurtmodus
- 8** Timer

- 9** Visning for fasthet
- 10** Tasten "+" og "-"
- 11** Start/pause

DE

EN

FR

NL

IT

ES

DK

SE

NO

PL

HU

UKR

FORORD

Kjære kunde,

Med denne ismaskinen har du foretatt et bra valg. Du har kjøpt et anerkjent kvalitetsprodukt. Takk for kjøpet, vi ønsker deg mye glede med den nye ismaskinen.

INFORMASJON OM DENNE ANVISNINGEN

Denne bruksanvisningen er en del av ismaskine (heretter kalt apparatet) og gir deg viktig informasjon om bruk, sikkerhet, tiltenkt bruk og vedlikehold av apparatet.

Bruksanvisningen skal alltid være tilgjengelig ved apparatet. Den skal leses og anvendes av alle personer som har å gjøre med:

- Igangsetting,
- Betjening,
- Feilutbedring og/eller:
- Rengjøring

Oppbevar bruksanvisningen og gi videre sammen med apparatet til neste eier.

Denne bruksanvisningen kan ikke ta hensyn til ethvert forestillbart aspekt. For ytterligere informasjon eller ved problemer som ikke behandles eller ikke behandles utførlig nok i denne anvisningen, henvend deg til Graef's kundeservice eller til din faghandel.

ADVARSLER

I den aktuelle bruksanvisningen blir følgende advarsler og signalord brukt:

ADVARSEL

Dette henviser til en mulig farlig situasjon. Dersom anvisningen ikke følges, kan det oppstå alvorlige personskader eller til og med medføre døden.

FORSIKTIG

Dette henviser til en mulig farlig situasjon. Hvis denne anvisningen ikke følges, kan det oppstå materielle skader.

VIKTIG!

Dette henviser til brukertips og annen spesielt viktig informasjon!

GENERELLE SIKKERHETSINSTRUKSER

Dette apparatet oppfyller de foreskrevne sikkerhetsbestemmelsene. Usakkyndig bruk kan likevel føre til personskader og materielle skader.

Overhold følgende sikkerhetsanvisninger for en sikker omgang med apparatet:

- Kontroller apparatet for ytre synlige skader på hus, strømledning og -støpsel før bruk. Ta aldri et skadet apparat i bruk.
- Reparasjoner må bare utføres av en fagperson eller av Graef's kundeservice. Feilaktige reparasjoner kan utsette brukeren for store farer. I tillegg ugyldiggjøres krav på garantiytelser.
- Defekte komponenter skal kun skiftes ut med originale reservedeler. Kun med disse delene kan det garanteres at sikkerhetskravene oppfylles.
- Dette apparatet kan også brukes av barn fra 8 år og av personer med reduserte fysiske, sensoriske eller mentale evner eller med mangel på erfaring og/eller kunnskap, hvis de holdes under tilsyn eller har blitt opplært i sikker bruk av apparatet og forstår de farene som oppstår derav. Rengjøring og vedlikehold må ikke utføres av barn, med mindre de er eldre enn 8 år og under tilsyn.
- Apparatet og apparatets strømledning må holdes unna barn som er yngre enn 8 år.
- Barn skal holdes under tilsyn for å sikre at de ikke leker med apparatet.
- Apparatet er ikke beregnet til bruk med et eksternt tidsur eller en separat fjernkontroll.
- Strømledningen skal alltid trekkes ut fra stikkontakten etter støpselet, ikke etter strømledningen.
- Ikke bruk apparatet hvis strømledningen eller støpselet er skadet.
- Forhindre at det kommer væske på støpselet.
- Hvis tilkoblingsledningen er skadet, skal den, for å unngå farer, kun skiftes ut av produsenten, kundeservice eller en lignende kvalifisert person.
- Huset på apparatet må ikke under noen omstendigheter åpnes. Hvis spenningsførende tilkoblinger berøres og den elektriske og mekaniske oppbygningen forandres, er det fare for elektrisk støt.
- Berør aldri deler som står under spenning. Dette kan føre til elektrisk støt og til og med døden.
- Sammenlign tilkoblingsinformasjonen (spenning og frekvens) på typeskiltet med den for strømmettet før du kobler til apparatet. Disse opplysningene må

DE

EN

FR

NL

IT

ES

DK

SE

NO

PL

HU

UKR

samsvare, slik at apparatet ikke blir skadet.

- Forsikre deg om at strømkabelen ligger som den skal. Enheten kan falle av arbeidsflaten hvis den blir fanget på kabelen.
- Pakningsmaterialer skal ikke brukes til å leke med. Det er fare for kvelning.
- Bruk aldri apparatet i nærheten av en varmekilde.
- Bruk aldri apparatet utendørs og oppbevar det på et tørt sted.
- Støpselet må fjernes fra stikkontakten ved påfylling, etter hver bruk og før hver rengjøring.
- Ikke bruk aggressive eller skurende rengjøringsmidler, og heller ikke løsemidler.
- Ikke skrap av vanskelige tilsmussinger med harde gjenstander.
- Unngå unødvendig inn- og utkobling av apparatet for å forebygge skader på kompressoren. Hold et intervall på 5 minutter mellom inn- og utkobling av apparatet.
- Metallplater eller andre elektriske gjenstander skal ikke føres inn i apparatet for å unngå brann eller en kortslutning.
- For å unngå en skade på beholderen skal du ved uttak av is ikke banke med en annen gjenstand mot overflaten eller kanten på beholderen.
- Ikke start apparatet når isbeholderen eller røreviisen ikke er riktig innsatt.
- Pass på at apparatet ikke skrånstilles mer enn 45°, da dette kan skade kompressoren.
- Strømstøpselet og belysningen skal ikke våtes ut. For å unngå elektrisk støt skal apparatet ikke dykkes ned i vann eller andre væsker.
- Forsikre deg om at lufteslissen aldri er blokkert.
- Hold i løpet av drift ingen gjenstander inn i apparatet som er i gang, og ikke grip inn med hendene.
- Ikke lagre brennbare eller eksplosjonsfarlige stoffer som f.eks. spraybokser med drivgass i apparatet.

ADVARSEL: Brannfare

Kjølekretsen inneholder kjølemiddelet R600a, en naturlig, miljøvennlig gass, som kan antennes. Forsikre deg om at overflaten kjølekretsen ikke blir skadet i løpet av transporten eller ved monteringen.



FORSIKTIG

Hvis systemet ble skadet, skal apparatet ikke tas i drift. I så fall må rommet bli godt luftet, og potensielle tennkilder må fjernes.

I den videre livssyklusen til apparatet (overlevering, gjenvinning osv.) må det informeres om kjølemiddelet R600a.

FARE PÅ GRUNN AV ELEKTRISK STRØM

ADVARSEL

Kontakt med spenningsførende ledninger eller komponenter er livsfarlig!

Overhold følgende sikkerhetsanvisninger for å unngå en fare på grunn av elektrisk strøm:

- Ikke bruk apparatet hvis strømledningen eller støpselet er skadet.
- Få i så fall en ny strømledning installert av Graef's kundeservice eller en autorisert fagperson før videre bruk av apparatet.
- Huset på apparatet må ikke under noen omstendigheter åpnes. Hvis spenningsførende tilkoblinger berøres eller den elektriske og mekaniske oppbygningen forandres, er det fare for elektrisk støt.
- Berør aldri deler som står under spenning. Dette kan føre til elektrisk støt og til og med døden.

TILTENKT BRUK

Dette apparatet er ikke beregnet til kommersiell bruk. Bruk apparatet utelukkende for å tilberede spiseis, joghurt, sorbet og Frozen Yoghurt. Ikke fyll på andre matvarer.

Dette apparatet er kun beregnet til bruk i private husholdninger og lignende områder, slik som f.eks.:

- På medarbeiderkjøkken i butikker og på kontorer
- I landbruksvirksomheter
- Av gjester ved hoteller, moteller og andre boinnretninger
- Ved frokostpensjonater.

VIKTIG!

- Skal kun brukes i husholdningslignende bruk!

Annent bruk eller bruk utover dette regnes som ikke-formålsbestemt bruk.

FORSIKTIG

Hvis apparatet ikke brukes som beregnet, kan det oppstå farlige situasjoner.

- Bruk kun apparatet til beregnet formål.
- Fremgangsmåtene som er beskrevet i denne bruksanvisningen, må overholdes.

Krav av enhver type på grunn av skader som er oppstått ved ikke-formålsbestemt bruk, utelukkes.

Risikoen overtas av operatøren alene.

DE

EN

FR

NL

IT

ES

DK

SE

NO

PL

HU

UKR

GARANTIBEGRENSNING

Alle tekniske opplysninger, data og anvisninger for installasjon, drift og vedlikehold som finnes i denne bruksanvisningen, er nyeste standard ved trykking og er gitt med hensyn til være tidligere erfaringer og kunnskaper etter beste viten.

Ut i fra angivelsene, figurene og beskrivelsene i denne anvisningen kan det ikke utledes noen krav.

Produsenten påtar seg intet ansvar for skader på grunn av følgende:

- Ikke-overholdelse av anvisningen.
- Ikke tiltenkt bruk
- Usakkyndige reparasjoner
- Tekniske endringer
- Bruk av ikke godkjente reservedeler

Oversettelser gjennomføres etter beste viten. Vi påtar oss intet ansvar for oversettelsesfeil. Det er kun den opprinnelige tyske teksten som er bindende.

KUNDESERVICE

Hvis det skulle forekomme at Graef-apparatet har en skade, henvend deg til din faghandler eller Graefs kundeservice på 02932-9703677 eller skriv en e-post til service@graef.de

VIKTIG!

Oppbevar originalemballasjen i apparatets garantiperiode, slik at apparatet kan pakkes og transporteres ordentlig i garantitilfeller.

UTPAKKING

Ved utpakking av apparatet går du frem som følger:

- Ta apparatet ut av esken.
- Kast alle pakningsdeler.
- Fjern eventuelle klistremerker på apparatet (ikke fjern typeskiltet).



BORTSKAFFING AV FORPAKNINGER

Emballasjen beskytter apparatet mot transportskader. Innpakningsmaterialene er valgt etter miljøvennlige og bortskaffingstekniske synspunkter og kan derfor resirkuleres.

Tilbakeføring av forpakningen til materialkretsløpet sparer råstoffer og reduserer avfallsmengden. Bortskaff de pakningsmaterialene som ikke lenger er nødvendige ved innsamlingspunktene for resirkuleringssystemet "Grønt punkt".



BORTSKAFFING AV APPARATET

Dette produktet må ikke kastes sammen med normalt husholdningsavfall på slutten av levetiden. Symbolet på produktet og i bruksanvisningen henviser til dette. Materialene kan resirkuleres i tråd med merkingen. Med gjenbruken, gjenbruk av materialer eller andre former for bruk av gamle enheter, kan du yte et viktig bidrag til å verne miljøet. Spør i kommunen etter det godkjente innleveringsstedet.

KRAV TIL OPPSTILLINGSSTEDET

Før en sikker og feilfri drift av apparatet må oppstillingsplassen oppfylle følgende forutsetninger:

- Apparatet må stilles opp på et fast, flatt, horisontalt og sklifast underlag med tilstrekkelig bærekapasitet.
- Pass på at apparatet ikke kan velte.
- Velg oppstillingsstedet slik at barn ikke kan berøre strømforsyningen til apparatet.
- Sett aldri apparatet på varme overflater, slik som f.eks. komfyrlater eller i nærheten av dette.
- Bruk aldri apparatet utendørs og oppbevar det på et tørt sted.
- Apparatet er ikke beregnet til montering i en vegg eller et innebygd skap.
- Ikke plasser apparatet i varme, våte eller fuktige omgivelser.
- Stikkontakten må være lett tilgjengelig, slik at støpselet kan trekkes lett ut i en nødsituasjon.

ELEKTRISK TILKOBLING

Før en sikker og feilfri drift av apparatet må følgende tas hensyn til ved elektrisk tilkobling:

- Sammenlign tilkoblingsinformasjonen (spenning og frekvens) på typeskiltet med den for strømmettet før du kobler til apparatet. Disse opplysningene må samsvare, slik at apparatet ikke blir skadet. Ta kontakt med en elektriker hvis du er usikker.
- Stikkontakten må minst være sikret via en 10 A sikringsvernebryter.
- Forsikre deg om at strømkabelen er uskadet og ikke legges over varme overflater eller skarpe kanter.
- Tilkoblingskabelen skal ikke være strammet.
- Den elektriske sikkerheten til apparatet kan kun garanteres hvis det kobles til et forskriftsmessig installert jordingsystem. Drift med tilkobling til en stikkontakt uten jording er forbudt. Få elektrofagfolk til å kontrollere husets installasjon hvis du er i tvil. Produsenten påtar seg intet ansvar for skader som er forårsaket av manglende eller avbrutt jording.

FØR FØRSTE GANGS BRUK

Alle deler som kommer i berøring med iskrem, må rengjøres grundig før bruk, inkludert: Kjøleballe, uttakbar bolle, rørevisp, transparent lokk, påfyllingslokk osv.

IGANGSETTING

La apparatet stå i minst 2 timer før bruk på det endelige bruksstedet, slik at kjølemiddelet kan senke seg i kompressoren.

- Forbered innholdsstoffene i henhold til den ønskede oppskriften. Ismasser som først må kokes, skal tilberedes dagen før, slik at den har nok tid til å kjøles ned.
- Tilsett ismassen i den avtakbare beholderen og sett deretter inn denne. Se til at beholderen fylles maksimalt 2/3, da ismassen utvider seg i løpet av kjølingen.
- Sett inn rørevispen i den avtakbare beholderen og pass på at du dreier rørevispen lett samtidig, slik at den synker ned i riktig posisjon.
- Sett på det transparente lokket på apparatet og lås det mot klokka.
- Sett støpselet i stikkontakten. „-“ vises på displayet. Apparatet er nå i standbymodus

DE

EN

FR

NL

IT

ES

DK

SE

NO

PL

HU



UKR

- Slå på apparatet .
- Apparatet starter i ismodus. Timeren (60:00) vises på displayet.

KJØLE-/FORKJØLINGSMODUS

VIKTIG!

I kjølemodus kan du forhåndskjøle apparatet uten ismasse eller kjøle den ferdige ismassen videre etter isfremstillingen.

- Velg kjølemodus ved å trykke på -tasten.
- Fabrikkinnstillingen er på 10 minutter.
- Trykk på knappen "+" eller "-" for å stille inn ønsket tid.
- Hvis du har valgt ønsket tid, trykker du på .
- Etter avsluttet kjølefunksjon høres tre pipetoner.
- Hvis du har forhåndskjølt apparatet, fyller du nå inn ismasse og velger ønsket ismodus.

TILBEREDE IS VIA TIMER

- Trykk på knappen "+" eller "-" for å stille inn ønsket tid. Maksimalt 90 minutter.
- Hvis du har valgt ønsket tid, trykker du på .
- Timeren starter med den innstilte tiden og teller ned.
- Løpet av tilberedningsforløpet kan du etterfylle ulike ingredienser gjennom påfyllingsåpningen i lokket.

VIKTIG!



Hvis isen blir for fast før tiden er utløpt, stopper apparatet automatisk røreforløpet. Isen kan tas ut.

- Etter at tiden er utløpt, stopper apparatet, tre pipetoner høres.
- Koble ut apparatet eller la isen kjøles videre ned (se automatisk kjølemodus).
- Ta ut lokket og beholderen.
- Hvis beholderen er fastfrost, vent et øyeblikk og prøv på nytt.
- Fyll om isen. For å ta den ut skal det ikke brukes skarpe eller spisse gjenstander.

FORBEREDE IS VIA INNSTILLBAR ISKONSISTENS (CREAM CONTROL)

- Trykk på , deretter kan du stille inn ønsket fasthet på ismassen med tastene "+" og "-" (3 trinn).

VIKTIG!

Hvis du utilsiktet har trykket på tasten  og ønsker å starte isproduksjonen med timeren, trykk på -tasten på nytt. Tiden 60:00 vises. Nå kan du stille inn timeren.

- Betjen .

- Den løpende tiden vises fra 00:00 som informasjon inntil den innstilte hardhetsgraden er nådd.
- I løpet av tilberedningsforløpet kan du etterfylle ulike ingredienser gjennom påfyllingsåpningen i lokket.
- Etter at den ønskede hardhetsgraden er oppnådd, stopper apparatet, tre pipetoner høres.
- Koble ut apparatet eller la isen kjøles videre ned (se automatisk kjølemodus).
- Ta ut lokket og beholderen.
- Hvis beholderen er fastfrost, vent et øyeblikk og prøv på nytt.
- Fyll om isen. Fyll om isen. For å ta den ut skal det ikke brukes skarpe eller spisse gjenstander.

AUTOMATISK KJØLEMODUS



Hvis isen ikke tas ut etter produksjonen, holder apparatet denne fortsatt kald i 120 minutter. Deretter settes apparatet til standbymodus „- -“.

Ønsker du å kjøle isen ytterligere, kobler du inn apparatet igjen og går til kjølemodus (se kjølemodus).

JOGHURTMODUS

VIKTIG!



I motsetning til tilberedning av is blir den fylte massen (maks. 2L) oppvarmet til en temperatur som er optimal for tilberedning av yoghurt og deretter holdes så konstant som mulig.

- Slå på apparatet .
- Bruk bare padlen hvis du vil røre andre ingredienser i yoghurten etter tilberedning. Ellers kan du utelate vispen når du tilbereder yoghurt.
- Velg joghurtmodus ved å trykke på -tasten.
- Fabrikkinnstillingen er på 10 timer.
- Med tastene "+" eller "-" kan du stille inn tiden i time-trinn. Maksimalt 24 timer.
- Betjen -tasten.
- Rørearmen dreies ikke, da joghurtproduksjonen ellers ville bli hindret.
- Når tiden har gått, slå av enheten, eller hvis vispen er satt inn på forhånd, bytt til omrøringsmodus for å tilsette ytterligere ingredienser i yoghurten.

VIKTIG!

Vær oppmerksom på at når du tilsetter ingredienser, må beholderen bare fylles til maksimalt 2/3 fulle, ellers kan blandingen renne over.

RØREMODUS

- Hvis apparatet er i standbymodus „- -“, slår du på apparatet .
- Velg røremodus ved å trykke på -tasten.
- Fabrikkinnstillingen er på 30 minutter.
- Med tastene "+" eller "-" kan du stille inn tiden. Maksimalt 60 minutter.

DE

EN

FR

NL

IT

ES

DK

SE

NO

PL

HU

UKR

- Tilsett ingrediensene i beholderen.
- Trykk på tasten .
- I denne modusen kjøler ikke apparatet.
- Etter utløp av tiden kobler apparatet seg til standbymodus „-“.
- Ta ut beholderen og tøm innholdet over i en ny beholder.

MOTORVERN

Hvis isen blir hardere, slutter apparatet å røre for å beskytte motoren.



RENGJØRING

Forsiktig! Før rengjøring må støpselet trekkes ut for å unngå et strømstøt.

- Ta ut rørevispen og beholderen og rengjør disse med litt oppvaskmiddel under flytende vann.
- Tørk av det transparente lokket og påfyllingslokket med en fuktig klut.
- Rengjør huset eller andre steder ved tilsmussing med en fuktig klut. Ikke hell vann på kabel, støpsel eller ventilasjon.
- Dykk ikke apparatet ned i vann eller andre væsker.
- Tørk grundig av alle deler med en klut og sett alle delene tilbake i apparatet igjen.
- De avtakbare delene (bolle, lokk, rørevisp) er egnet til vask i oppvaskmaskin.

2 ÅRS GARANTI

For dette produktet gir vi fra salgsdato en produsentgaranti på 24 måneder for mangler som skyldes produksjons- eller materialfeil. De lovbestemte garantikravene etter § 437 ff. BGB forblir uberørte av denne reguleringen. Skader som er oppstått gjennom usakkyndig behandling eller bruk, samt mangler som kun i liten grad påvirker funksjonen eller verdien på apparatet, er ikke dekket av garantien. I dette tilfellet ugyldiggjøres garantien på samme måte. Videre er transportskader, i den grad vi ikke er ansvarlige for disse, utelukket fra garantikravet. Garantien dekker ikke skader som oppstår når en reparasjon gjennomføres av andre enn oss eller våre representanter. Ved berettigede reklamasjoner vil vi etter eget valg reparere det defekte produktet eller bytte det mot et produkt uten defekter.

Opis produktu	108
Wstęp	109
Informacje o niniejszej instrukcji obsługi	109
Ostrzeżenia	109
Ogólne instrukcje bezpieczeństwa	110
Niebezpieczeństwo spowodowane porażeniem elektrycznym	112
Stosowanie zgodnie z przeznaczeniem	113
Ograniczenie odpowiedzialności	113
Obsługa klienta	114
Rozpakowanie	114
 Usuwanie opakowania	114
 Utylizacja urządzenia	114
Wymagania wobec miejsca posadowienia i eksploatacji	114
Przyłącze elektryczne	115
Przed pierwszym użyciem	115
Uruchomienie	115
Tryb chłodzenia / chłodzenia wstępnego 	116
Przyrządzanie lodów z użyciem zegara odliczającego	116
Przyrządzanie lodów z wykorzystaniem ich regulowanej konsystencji (cream control)	117
Automatyczny tryb chłodzenia	117
Tryb jogurtowy	117
Tryb mieszania	118
Ochrona silnika	118
Czyszczenie	118
2 lata gwarancji	119

OPIS PRODUKTU

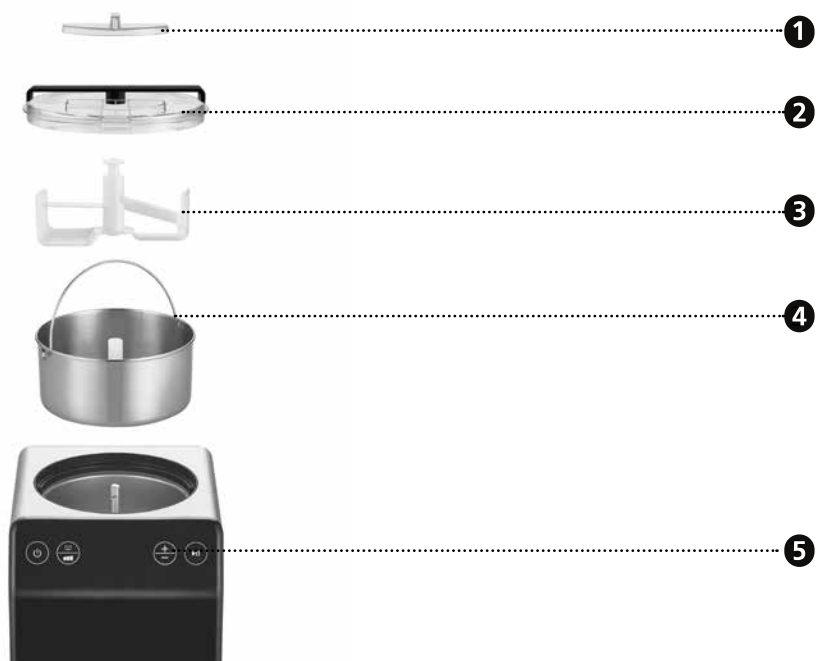

- 1 Otwór do uzupełniania
- 2 Pokrywa
- 3 Mieszadło

- 4 Pojemnik
- 5 Wyświetlacz



- 1 Przycisk Wł./WYł.
- 2 Wybór trybu
- 3 Konsystencja lodów
- 4 Tryb chłodzenia

- 5 Tryb mieszania
- 6 Tryb lodów
- 7 Tryb jogurtowy
- 8 Zegar odliczający

- 9 Sygnalizacja stałości konsystencji
- 10 Przycisk „+” i „-”
- 11 Start / Przerwa

WSTĘP

Szanowna Klientko, Szanowny Kliencie,
dzięki zakupowi tej maszyny do lodów dokonali Państwo trafnego wyboru. Zakupili Państwo produkt o uznanej jakości. Dziękujemy Państwu za zakup i życzymy Państwu wiele zadowolenia przy używaniu swojego nowego urządzenia do wyrobu lodów.

INFORMACJE O NINIEJSZEJ INSTRUKCJI OBSŁUGI

Niniejsza instrukcja obsługi jest częścią składową urządzenia do wyrobu lodów (zwanego dalej urządzeniem) i zawiera ważne informacje dotyczące uruchomienia, bezpieczeństwa, prawidłowego użytkowania i konserwacji urządzenia.

Instrukcja obsługi powinna być zawsze dostępna przy urządzeniu. Każda osoba przed:

- uruchomieniem,
- obsługą,
- usuwaniem zakłóceń i/lub
- czyszczeniem

Prosimy przechowywać tę instrukcję obsługi i przekazać ją wraz z urządzeniem następnemu właścicielowi.

Niniejsza instrukcja obsługi nie jest w stanie uwzględnić wszystkich możliwych aspektów do przewidzenia. W razie potrzeby otrzymania informacji lub w przypadku wystąpienia problemu, który nie został wcale lub w znikomym stopniu omówiony w niniejszej instrukcji, prosimy zwrócić się do Działu Obsługi Klienta firmy Graef lub do swego sprzedawcy.

OSTRZEŻENIA

W niniejszej instrukcji obsługi są stosowane następujące ostrzeżenia i słowa sygnalizacyjne:

OSTRZEŻENIE!

Wskazuje na prawdopodobną sytuację niebezpieczną. Nieprzestrzeganie tej instrukcji może prowadzić do poważnych obrażeń lub do zajścia wypadku śmiertelnego.

OSTROŻNIE

Wskazuje na prawdopodobną sytuację niebezpieczną. W przypadku nieprzestrzegania takiego ostrzeżenia, mogą mieć miejsce straty materialne.

WAŻNE!

Oznacza to porady dotyczące użycia i inne szczególnie ważne informacje.

DE

EN

FR

NL

IT

ES

DK

SE

NO

PL

HU

UKR

OGÓLNE INSTRUKCJE BEZPIECZEŃSTWA

Niniejsze urządzenie odpowiada wymogom przepisów bezpieczeństwa. Niewłaściwe użytkowanie może powodować szkody osobowe i materialne.

Przy bezpiecznym posługiwaniu się urządzeniem prosimy przestrzegać następujących instrukcji bezpieczeństwa:

- Prosimy sprawdzać urządzenie przed każdym użyciem pod kątem widocznych uszkodzeń na obudowie, kablu przyłączeniowym i wtyczce. W razie wystąpienia uszkodzenia, urządzenia uruchamiać nie wolno.
- Naprawy mogą być wykonywane wyłącznie przez specjalistę lub Dział Obsługi Klienta firmy Graef. Nieprawidłowe naprawy mogą prowadzić do poważnych zagrożeń dla użytkownika. Ponadto, wygasają uprawnienia gwarancyjne.
- Uszkodzone komponenty można wymieniać tylko na oryginalne. Tylko takie komponenty gwarantują spełnienie wymogów bezpieczeństwa.
- Urządzenie to może być używane przez dzieci w wieku od 8 lat, a także przez osoby upośledzone fizycznie, umysłowo, sensorycznie oraz niedysponujące odpowiednim doświadczeniem i/lub wiedzą wyłącznie pod nadzorem lub jeśli zostaną poinstruowane w zakresie bezpieczeństwa eksploatacji urządzenia i zrozumieją związane z tym zagrożenia. Dzieciom nie wolno przeprowadzać czynności czyszczenia i konserwacji należących normalnie do użytkownika, chyba że mają więcej niż 8 lat i są nadzorowane.
- Przechowywać urządzenie i jego przewód przyłączeniowy w miejscu niedostępnym dla dzieci w wieku poniżej 8 lat.
- Nad dziećmi należy sprawować opiekę i nadzór co pozwoli zapewnić to, że nie bawią się tym urządzeniem.
- Urządzenie nie jest przeznaczone do zastosowania w połączeniu z zewnętrznym zegarem sterującym, czy oddzielnym zdalnym systemem sterowania.
- Przewód zasilający odłączać z gniazda wtykowego ciągnąc wyłącznik za wtyczkę, a nie za sam przewód.
- Nie należy używać urządzenia w przypadku uszkodzenia przewodu zasilającego lub wtyczki.
- Prosimy nie dopuścić, aby wtyczka znalazła się w jakiejś cieczy.
- W przypadku uszkodzenia kabla połączeniowego, w celu uniknięcia zagrożeń, może on zostać wymieniony wyłącznie przez producenta, jego ser-

wis lub inną osobę o podobnych kwalifikacjach.

- Prosimy nigdy nie otwierać obudowy urządzenia. Dotknięcie połączeń pod napięciem lub zmiana konstrukcji elektrycznej lub mechanicznej stwarza ryzyko porażenia elektrycznego.
- Nigdy nie dotykać sąsiadujących podzespołów będących pod napięciem. Może to spowodować porażenie elektryczne lub nawet wypadek ze skutkiem śmiertelnym.
- Przed podłączeniem urządzenia należy porównać dane przyłączeniowe (napięcie i częstotliwość) podane na tabliczce znamionowej z danymi posiadanej przez siebie sieci elektrycznej. Aby zapobiec uszkodzeniu urządzenia, dane te muszą się zgadzać.
- Prosimy upewnić się, czy kabel zasilający jest właściwie położony, ponieważ urządzenie może z powodu zawiśnięcia na kablu spaść z powierzchni roboczej.
- Materiałów opakowaniowych nie wolno używać do zabawy. Istnieje ryzyko uduszenia.
- Prosimy nie używać urządzenia w pobliżu źródła ciepła.
- Prosimy nigdy nie używać urządzenia na zewnątrz, natomiast przechowywać je w suchym miejscu.
- Podczas napełniania, po każdym użyciu i przed każdym czyszczeniem wtyczka powinna być wyjęta z gniazda wtykowego.
- Prosimy nie stosować agresywnych i ściernych środków czyszczących ani rozpuszczalników.
- Prosimy nie zdrapywać uporczywych zabrudzeń twardymi przedmiotami.
- Należy unikać niepotrzebnego włączania i wyłączenia urządzenia, aby nie dopuścić do uszkodzenia sprężarki. Pomiędzy włączeniem i wyłączeniem urządzenia należy zachować odstęp czasowy wynoszący 5 minut.
- Nie wolno wkładać do urządzenia metalowych przedmiotów blaszanych ani innych przedmiotów elektrycznych, co pozwoli uniknąć pożaru lub zwarcia.
- Podczas usuwania lodu nie należy niczym uderzać powierzchni lub obręczy pojemnika, aby nie spowodować uszkodzenia pojemnika.
- Nie wolno uruchamiać urządzenia, jeśli pojemnik na lody lub mieszadło nie są prawidłowo włożone.
- Należy uważać, aby nie przechylać urządzenia pod kątem 45° , gdyż może to spowodować uszkodzenie sprężarki.

DE

EN

FR

NL

IT

ES

DK

SE

NO

PL

HU

UKR

- Wtyczka przewodu zasilającego i napowietrzenie nie powinny być zamoczone. Aby uniknąć porażenia elektrycznego, nie wolno zanurzać urządzenia w wodzie lub innych płynach.
- Należy upewnić się, czy szczeliny wentylacyjne są cały czas drożne.
- Podczas pracy nie wolno wprowadzać jakichkolwiek przedmiotów ani wkładać rąk do wnętrza urządzenia.
- W urządzeniu nie wolno przechowywać materiałów łatwopalnych lub wybuchowych, takich jak pojemniki z aerozolem zawierającym łatwopalny gaz pędny.



OSTRZEŻENIE: Niebezpieczeństwo pożaru

Obieg chłodniczy zawiera czynnik chłodniczy R600a, naturalny, przyjazny dla środowiska gaz, który jest łatwopalny. Prosimy upewnić się, czy obwód chłodzący nie został uszkodzony podczas transportu lub instalowania.

OSTROŻNIE

W razie uszkodzenia systemu, urządzenia uruchamiać nie wolno. W takim przypadku należy dokonać przewietrzenia pomieszczenia i usunąć wszelkie źródła zapłonu.

W kolejnych cyklach eksploatacji urządzenia (przekazanie, recykling) należy poinformować o występowaniu czynnika chłodniczego R600a.

NIEBEZPIECZEŃSTWO SPOWODOWANE PORAŻENIEM ELEKTRYCZNYM

⚠ OSTRZEŻENIE

W przypadku dotknięcia przewodów lub elementów będących pod napięciem występuje zagrożenie życia!

Prosimy przestrzegać poniższych instrukcji bezpieczeństwa, co pozwoli na uniknięcie niebezpieczeństwa spowodowanego przez prąd elektryczny.

- Prosimy zaniechać używania urządzenia, jeśli przewód zasilający lub wtyczka są uszkodzone.
- W takim przypadku przed dalszym użytkowaniem urządzenia należy zlecić serwisowi firmy Graef lub autoryzowanemu specjalście zainstalowanie nowego kabla połączeniowego.
- Prosimy nigdy nie otwierać obudowy urządzenia. W przypadku dotknięcia połączeń pod napięciem lub zmiany konstrukcji elektrycznej lub mechanicznej istnieje ryzyko porażenia prądem elektrycznym.
- Nigdy nie dotykać sąsiadujących podzespołów będących pod napięciem. Może to spowodować porażenie prądem elektrycznym, a nawet śmierć.

STOSOWANIE ZGODNIE Z PRZEZNACZENIEM

Urządzenie nie jest przeznaczone do celów zarobkowych. Urządzenia prosimy używać jedynie do przyrządzania lodów, jogurtu, sorbetu lub jogurtu mrożonego. Prosimy nie wlewać żadnych innych artykułów spożywczych.

Niniejsze urządzenie jest przeznaczone do użytku w gospodarstwie domowym i podobnych dziedzinach, jak na przykład:

- w kuchniach dla pracowników sklepów i biur
- w gospodarstwach rolnych
- w gościach, hotelach, motelach i innych budynkach mieszkalnych
- w pensjonatach serwujących śniadania

WAŻNE!

- Użytkowanie jedynie w zakresach działania gospodarstwa domowego!

Każde inne użycie lub wykraczające poza powyższe jest użyciem niezgodnym z przeznaczeniem.

OSTROŻNIE

Urządzenie może stwarzać niebezpieczeństwa w razie stosowania niezgodnego z przeznaczeniem.

- Urządzenie należy stosować wyłącznie zgodnie z jego przeznaczeniem.
- Należy przestrzegać procedur opisanych w niniejszej instrukcji obsługi.

Wykluczone są roszczenia wszelkiego rodzaju wynikające ze szkód spowodowanych stosowaniem niezgodnym z przeznaczeniem.

Ryzyko spoczywa wyłącznie na użytkowniku.

OGRANICZENIE ODPOWIEDZIALNOŚCI

Wszelkie informacje techniczne, dane i wskazówki zawarte w niniejszej instrukcji na temat instalowania, eksploatacji i konserwacji, odpowiadają najnowszemu stanowi w dniu składania do druku i opierają się na naszych doświadczeniach i kwalifikacjach, oraz najlepszej wiedzy. Na podstawie danych, ilustracji i opisów zawartych w niniejszej instrukcji wykluczone jest wysuwanie jakichkolwiek roszczeń lub żądań.

Producent nie ponosi odpowiedzialności za szkody powstałe wskutek:

- nieprzestrzegania instrukcji obsługi,
- zastosowania urządzenia niezgodnego z przeznaczeniem,
- błędnie wykonanych napraw,
- zmian technicznych,
- użycia niedopuszczonych części zamiennych

Tłumaczenia zostały wykonane według najlepszej wiedzy. Nie ponosimy odpowiedzialności z powodu błędów w tłumaczeniu. Wiążący jest wyłącznie tekst źródłowy w języku niemieckim.

DE

EN

FR

NL

IT

ES

DK

SE

NO

PL

HU

UKR

OBSŁUGA KLIENTA

Jeśli zdarzy się, że urządzenie Graef ulegnie uszkodzeniu, wtedy prosimy skontaktować się ze sprzedawcą lub z Działem Obsługi Klienta firmy Graef pod numerem telefonu 02932-9703677 lub napisać do nas na adres e-mail: service@graef.de

WAŻNE!

W okresie gwarancyjnym urządzenia należy zachować oryginalne opakowanie, aby w przypadku reklamacji gwarancyjnej urządzenie można było prawidłowo zapakować i przetransportować.

ROZPAKOWANIE

W celu rozpakowania urządzenia należy postępować w następujący sposób:

- Prosimy wyjąć urządzenie z kartonu.
- Prosimy usunąć wszystkie elementy opakowania.
- Prosimy usunąć ewentualne naklejki na urządzeniu (nie usuwać tabliczki znamionowej).



USUWANIE OPAKOWANIA

Opakowanie chroni urządzenie przed uszkodzeniami transportowymi. Materiały opakowaniowe zostały wybrane z uwzględnieniem aspektów ochrony środowiska i utylizacji i dzięki temu nadają się do recyklingu.

Odprowadzenie opakowania do cyklu recyklingu opakowania pozwala oszczędzać surowce i zmniejszać obciążenie odpadami. Prosimy odstawiać niepotrzebne już materiały opakowaniowe do punktów zbiórki surowców wtórnych w ramach systemu recyklingowego »zielony punkt«.



UTYLIZACJA URZĄDZENIA

Niniejszego produktu nie wolno po zakończeniu jego eksploatacji wyrzucać do normalnych śmieci domowych. Symbol na wyrobie oraz w instrukcji użytkowania wyraźnie informuje o tym. Materiały podlegają ponownemu wykorzystaniu zgodnie z ich oznakowaniem. Poprzez udział w procesie zagospodarowania surowców wtórnych w takiej lub innej formie oraz odstawiając zużyte urządzenia w wyznaczone miejsce recyklingu wnoszą Państwo swój cenny udział w dziele ochrony środowiska. Celem uzyskania dalszych informacji o recyklingu zużytych urządzeń prosimy zapytać swój urząd gminy.

WYMAGANIA WOBEC MIEJSCA POSADOWIENIA I EKSPLOATACJI

W celu zapewnienia bezpiecznej i bezbłędnej pracy urządzenia, miejsce jego posadowienia musi spełniać następujące wymagania:

- Urządzenie powinno być zainstalowane na stabilnej, równej, poziomej i antypoślizgowej powierzchni o wystarczającej nośności.
- Prosimy upewnić się, że urządzenie nie przewróci się.
- Miejsce posadowienia urządzenia prosimy wybrać tak, dzieci nie były w stanie dotknąć

przewodu zasilającego.

- Prosimy nigdy nie stawiać urządzenia na gorących powierzchniach, np. na płytach kuchennych w ich pobliżu.
- Urządzenia nigdy nie należy używać na wolnym powietrzu, a należy przechowywać je w suchym miejscu.
- Urządzenie nie jest przeznaczone do montażu w ścianie lub w szafie.
- Nie należy instalować urządzenia w środowisku gorącym, mokrym lub wilgotnym.
- Gniazdo zasilania musi być łatwo dostępne, aby w razie potrzeby można było łatwo wyciągnąć wtyczkę.

PRZYŁĄCZE ELEKTRYCZNE

W celu zapewnienia bezpiecznej i bezbłędnej pracy urządzenia, przy wykonywaniu połączeń elektrycznych należy przestrzegać poniższych wytycznych:

- Przed podłączeniem prosimy porównać dane przyłącza (napięcie i częstotliwość) na tabliczce znamionowej z danymi systemu zasilania. Aby zapobiec uszkodzeniu urządzenia, dane te muszą się zgadzać. W razie wątpliwości należy zapytać wykwalifikowanego elektryka.
- Gniazdo należy zabezpieczyć wyłącznikiem bezpiecznikowym o amperażu co najmniej 10 A.
- Prosimy upewnić się, czy przewód zasilający jest nieuszkodzony i nie jest ułożony na gorących powierzchniach lub ostrych krawędziach.
- Przewód przyłączeniowy nie powinien być naprężony.
- Bezpieczeństwo elektryczne urządzenia można zagwarantować tylko wtedy, gdy jest ono podłączone do prawidłowo zainstalowanego systemu przewodów ochronnych. Zabrania się użytkowania urządzenia podłączonego do gniazda bez przewodu ochronnego. W razie wątpliwości prosimy zlecić sprawdzić swoją domową instalację elektryczną wykwalifikowanemu elektrykowi. Producent nie ponosi odpowiedzialności za szkody spowodowane brakiem lub przerwaniem przewodu ochronnego.

PRZED PIERWSZYM UŻYCIEM

Przed użyciem należy dokładnie wyczyścić wszystkie części, które mają kontakt z lodami, w tym: misę chłodzącą, misę zdejmowaną, mieszadło, pokrywę przezroczystą, pokrywę do uzupełniania stanu napełnienia itp.

URUCHOMIENIE

Pozostawić urządzenie w docelowym miejscu na co najmniej 2 godziny przed użyciem, aby umożliwić spłynięcie czynnika chłodniczego do sprężarki.

- Przygotować składniki zgodnie z żądanym przepisem przyrządzenia. Masy lodowe, które wymagają wcześniejszego gotowania, powinny być przygotowane dzień wcześniej, aby miały wystarczająco dużo czasu na ostygnięcie.
- Prosimy umieścić masę lodową w wymowanym pojemniku, a następnie włożyć go na miej-

DE

EN

FR

NL

IT

ES

DK

SE

NO

PL

HU

UKR



sce. Należy pamiętać, że pojemnik nie może być wypełniony więcej niż w 2/3, ponieważ podczas procesu chłodzenia masa lodowa rozszerza się.

- Prosimy umieścić mieszadło w wymiowanym pojemniku, pamiętając o lekkim obróceniu mieszadła, tak aby zagłębiło się we właściwej pozycji mocowania.
- Prosimy nałożyć pokrywę przezroczystą na urządzenie i zablokować ją obracając w kierunku przeciwnym do ruchu wskazówek zegara.
- Prosimy włożyć wtyczkę do gniazda. Na wyświetlaczu pojawia się „- -”. Urządzenie znajduje się w trybie czuwania
- Włączyć urządzenie .
- Urządzenie uruchamia się w trybie lodów. Na wyświetlaczu pojawia się zegar odliczający (60:00)

TRYB CHŁODZENIA / CHŁODZENIA WSTĘPNEGO

WAŻNE!

W trybie chłodzenia można wstępnie schłodzić urządzenie bez masy lodowej lub kontynuować chłodzenie po wyprodukowaniu lodów.

- Prosimy wybrać tryb chłodzenia, naciskając przycisk .
- Ustawieniem fabrycznym jest 10 minut.
- Aby ustawić żądany czas należy naciskać odpowiednio przycisk “+” lub “-”.
- Po ustawieniu żądanego czasu należy nacisnąć przycisk .
- Po zakończeniu realizacji funkcji chłodzenia odzywiają się trzy sygnały akustyczne.
- Jeśli schłodzili Państwo wstępnie swoje urządzenie, wtedy można wprowadzić masę lodową i wybrać żądany tryb lodów.

PRYZRZĄDZANIE LODÓW Z UŻYCIEM ZEGARA ODLICZAJĄCEGO

- Aby ustawić żądany czas należy naciskać odpowiednio przycisk “+” lub “-”. Maksymalnie 90 minut.
- Po ustawieniu żądanego czasu należy nacisnąć przycisk .
- Zegar odliczający zaczyna odliczać ustawiony czas aż do jego upływu.
- Podczas procesu przyrządzania można przez otwór napełniający w pokrywie wprowadzać różne dodatki i składniki.

WAŻNE!

Jeśli w trakcie odliczanego czasu masa lodowa stanie się zbyt twarda, wtedy urządzenie zatrzymuje proces mieszania. Można teraz wyjąć lody.



- Po upływie ustawionego czasu urządzenie się zatrzymuje, co jest sygnalizowane akustycznie.
- Prosimy wyłączyć urządzenie lub pozwolić na dalsze schładzanie lodów (patrz tryb chłodzenia automatycznego).
- Prosimy zdjąć pokrywę i pojemnik.
- Jeśli pojemnik jest zamrożony, wtedy należy odczekać chwilę i spróbować ponownie.
- Prosimy przenieść masę lodową do innego naczynia. Nie wolno stosować przedmiotów o

ostrych krawędziach lub ostrych końcach.

PRYZRZĄDZANIE LODÓW Z WYKORZYSTANIEM ICH REGULOWANEJ KONSYSTENCJI (CREAM CONTROL)

- Prosimy nacisnąć , a następnie przyciskami "+" i "-" ustawić żądaną twardość masy lodowej (3 poziomy).

WAŻNE!

Jeśli przycisk  został naciśnięty przez pomyłkę i chcę Państwo rozpocząć produkcję lodów z użyciem zegara odliczającego, wtedy należy nacisnąć przycisk  ponownie. Wyświetlany jest czas 00:00. Teraz można ustawić zegar odliczający.

- Prosimy nacisnąć przycisk .
- Czas pracy jest wyświetlany od 00:00 jako informacja, aż do momentu osiągnięcia ustalonego stopnia twardości.
- Podczas procesu przyrządzania można przez otwór napełniający w pokrywie wprowadzać różne dodatki i składniki.
- Po osiągnięciu żądanego stopnia twardości urządzenie się zatrzymuje, co jest sygnalizowane akustycznie.
- Prosimy wyłączyć urządzenie lub pozwolić na dalsze schładzanie lodu (patrz tryb chłodzenia automatycznego).
- Prosimy zdjąć pokrywę i pojemnik.
- Jeśli pojemnik jest zamrożony, wtedy należy odczekać chwilę i spróbować ponownie.
- Prosimy przenieść masę lodową do innego naczynia. Prosimy przenieść masę lodową do innego naczynia. Nie wolno stosować przedmiotów o ostrych krawędziach lub ostrych końcach.

AUTOMATYCZNY TRYB CHŁODZENIA

Jeśli po sporządzeniu lodów nie zostaną one usunięte, wtedy urządzenie utrzymuje go w chłodzie przez kolejne 120 minut. Następnie, urządzenie przełącza się w tryb czuwania „-”.

Jeśli chcę Państwo jeszcze bardziej schłodzić lody, wtedy należy włączyć ponownie urządzenie i przejść do trybu chłodzenia (patrz Tryb chłodzenia).

TRYB JOGURTOWY

WAŻNE!

W przeciwieństwie do przygotowania lodów, napełniona masa (max. 2l) jest podgrzewana do temperatury optymalnej dla przygotowania jogurtu, a następnie utrzymywana na możliwie stałym poziomie.

- Włączyć urządzenie .
- Użyj trzepaczki tylko wtedy, gdy chcesz wmieszać do jogurtu inne składniki po przygotowaniu. W przeciwnym razie, można pominąć trzepaczkę podczas przygotowywania jogurtu.

DE

EN

FR

NL

IT

ES

DK



SE

NO

PL

HU



UKR

- Prosimy wybrać tryb jogurtowy, naciskając przycisk .
- Ustawieniem fabrycznym jest 10 godzin.
- Za pomocą przycisków "+" i "-" można ustawić czas w odstępach godzinowych. Maksymalnie 24 godziny.
- Prosimy nacisnąć przycisk .
- Ramię mieszające nie obraca się, gdyż w przeciwnym razie sporządzenie jogurtu byłoby utrudnione.
- Po upływie czasu wyłączyć urządzenie lub, jeśli wcześniej używana była trzepaczka, przełączyć na tryb mieszania, aby dodać do jogurtu kolejne składniki.

WAŻNE!

Należy pamiętać, że podczas dodawania składników pojemnik może być wypełniony maksymalnie do 2/3, w przeciwnym razie mieszanina może się przelać.

TRYB MIESZANIA

- Jeżeli urządzenie znajduje się w trybie czuwania „- -”, wtedy należy wyłączyć urządzenie .
- Prosimy wybrać tryb mieszania, naciskając przycisk .
- Ustawieniem fabrycznym jest 30 minut.
- Za pomocą przycisków "+" i "-" można ustawić czas. Maksymalnie 60 minut.
- Prosimy umieścić składniki w pojemniku.
- Prosimy nacisnąć przycisk .
- W tym trybie urządzenie nie chłodzi.
- Po upływie tego czasu urządzenie przełącza się w tryb czuwania „- -”.
- Prosimy wyjąć pojemnik i przenieść jego zawartość do innego naczynia.

OCHRONA SILNIKA

Po utwardzeniu się lodów, urządzenie przestaje mieszać w celu zapewnienia ochrony silnikowi.

CZYSZCZENIE

Ostrożnie! Przed czyszczeniem należy przez wyjęcie wtyczki z gniazda wtykowego odłączyć urządzenie od zasilania, aby uniknąć porażenia prądem.

- Prosimy wyjąć mieszadło i pojemnik oraz umyć je niewielką ilością płynu do mycia naczyń pod bieżącą wodą.
- Prosimy przetrzeć pokrywę przezroczystą i pokrywę do uzupełniania stanu napełnienia wilgotną ściereczką.
- Prosimy usunąć wszelkie zabrudzenia z obudowy lub innych miejsc przy użyciu wilgotnej szmatki. Nie wolno polewać wodą kabla, wtyczki ani napowietznika.
- Nie wolno zanurzać urządzenia w wodzie ani w żadnym innym płynie.

- Prosimy wysuszyć wszystkie części dokładnie szmatką i włożyć z powrotem do urządzenia.
- Zdejmowane części (misa, pokrywa i mieszađło) nadają się do mycia w zmywarce.

2 LATA GWARANCJI

W odniesieniu do tego produktu udzielamy na wady produkcyjne lub materiałowe 24-miesięcznej gwarancji producenta, licząc od daty sprzedaży. Państwa roszczenia z tytułu rękojmi zgodnie z § 437 i następnymi BGB pozostają w wyniku tej regulacji nienaruszone. Gwarancja nie obejmuje uszkodzeń powstałych w wyniku niewłaściwego stosowania urządzenia lub obchodzenia się z nim oraz wad, które mają jedynie niewielki wpływ na działanie lub wartość urządzenia. W takim przypadku gwarancja również wygasa. Oprócz tego, szkody transportowe, o ile nie ponosimy za nie odpowiedzialności, są wyłączone z roszczenia gwarancyjnego. Wyklucza się roszczenia z tytułu rękojmi za szkody spowodowane przez naprawę, która nie została wykonana przez nas lub jednego z naszych przedstawicieli. W przypadku uzasadnionych reklamacji, naprawimy wadliwy produkt lub według własnego uznania wymienimy go na produkt wolny od wad.

DE

EN

FR

NL

IT

ES

DK

SE



NO

PL

HU

UKR

TARTALOMJEGYZÉK

Termékleírás.....	121
Előszó	122
Információk a jelen használati útmutatóhoz.....	122
Figyelmeztető jelzések	122
Általános biztonsági tudnivalók	123
Elektromos áramütés veszélye.....	125
Rendeltetésszerű használat	125
A felelősség korlátozása	126
Ügyfélszolgálat	126
A gép kicsomagolása.....	126
 A csomagolás ártalmatlanítása.....	126
 A készülék ártalmatlanítása.....	127
A felállítási helyvel kapcsolatos követelmények	127
Elektromos csatlakozás	127
Az első használat előtt.....	127
Üzembe helyezés.....	128
Hűtő- és előhűtő üzemmód 	128
Fagylalt készítése az időzítőn keresztül.....	128
Fagylalt készítése beállítható jégkonzisztenciával (cream control).....	129
Automatikus hűtő üzemmód	129
Joghurt üzemmód	129
Keverő üzemmód	130
Motorvédelem.....	130
Tisztítás.....	130
2 év szavatosság.....	130

TERMÉKLEÍRÁS

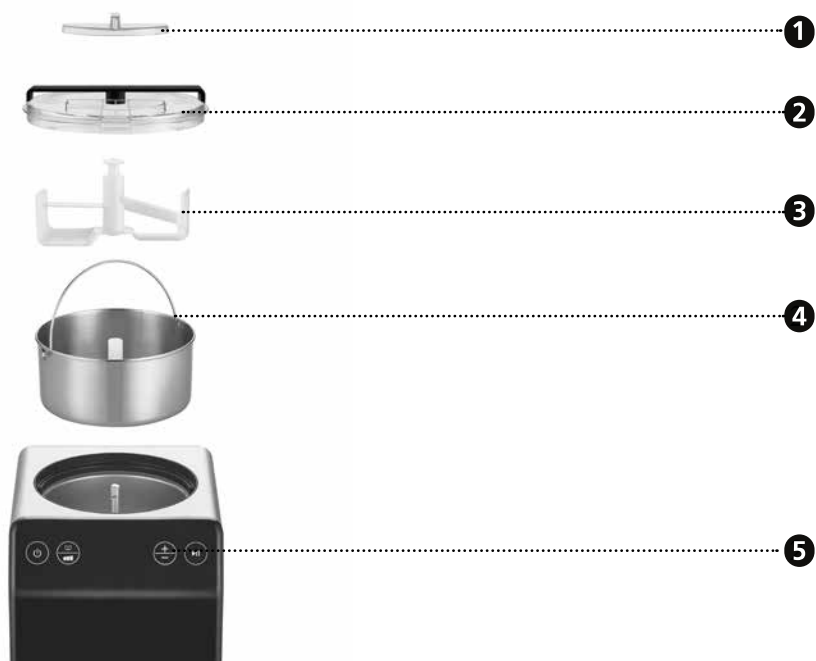

- 1 Utántöltő nyílás
- 2 Fedél
- 3 Keverőszerkezet

- 4 Tartály
- 5 Kijelző



- 1 Be-/kikapcsoló gomb
- 2 Üzem mód kiválasztása
- 3 Fagylalt konzisztenciája
- 4 Hűtő üzemmód

- 5 Keverő üzemmód
- 6 Fagylalt üzemmód
- 7 Joghurt üzemmód
- 8 Időzítő

- 9 Szilárdság kijelzése
- 10 „+” és „-” gomb
- 11 Indítás / Megszakítás

DE

EN

FR

NL

IT

ES

DK

SE

NO

PL

HU

UKR

ELŐSZÓ

Tisztelt Vásárlónk!

Gratulálunk, hogy a fagylaltgép mellett döntött. Elismert minőségi terméket vásárolt. Köszönjük a vásárlást, és kívánjuk, hogy használja sok örömmel az új fagylaltkészítő gépét.

INFORMÁCIÓK A JELEN HASZNÁLATI ÚTMUTATÓHOZ

A használati útmutató a jégkészítő géphez (a következőkben „gép”) tartozik, és fontos tudnivalókat tartalmaz a gép üzembe helyezésével, a biztonsággal, a rendeltetésszerű használatával és gondozásával kapcsolatban.

Tartsa a használati útmutatót mindig a készüléknél. A használati útmutatót minden olyan személynek el kell olvasnia és alkalmaznia kell, aki az

- üzembe helyezéséért,
- kezeléséért,
- üzemzavar elhárításáért és/vagy
- tisztítás

felelős.

Őrizze meg ezt a használati útmutatót és adja tovább a készülékkel együtt a következő tulajdonosnak.

Ez a használati útmutató nem vehet figyelembe minden elgondolható szempontot. További tudnivalók vagy problémák esetén, amelyekről ez az útmutató nem, vagy nem elég részletesen beszél, forduljon a Graef ügyfélszolgálatához, vagy a szakszervizhez.

FIGYELMEZTETŐ JELZÉSEK

Ebben a használati útmutatóban a következő figyelmeztető jelzéseket és jelzőszavakat használjuk:

FIGYELMEZTETÉS

Ez egy lehetséges veszélyhelyzetre utal. A jelzés figyelmen kívül hagyása súlyos vagy akár halálos sérülésekhez is vezethet.

VIGYÁZAT

Ez egy lehetséges veszélyhelyzetre utal. A figyelmeztetés figyelmen kívül hagyása által anyagi károk keletkezhetnek.

FONTOS!

Ez fontos használati tanácsokra és egyéb fontos információkra utal!

ÁLTALÁNOS BIZTONSÁGI TUDNIVALÓK

Ez a gép megfelel a vonatkozó biztonsági előírásoknak. Mindazonáltal a nem szakszerű használat személyi sérüléseket és anyagi károkat okozhat.

A gép biztonságos kezelése érdekében tartsa be az alábbi biztonsági utasításokat:

- Használat előtt ellenőrizze a gépet, hogy láthatók-e a házban, a csatlakozókábelben vagy a csatlakozódugón külső sérülések jelei. Ne működtessen hibás készüléket.
- A gépen javításokat csak szakember vagy a Graef ügyfélszolgálat végezhet. A nem szakszerűen végzett javítások jelentős veszélyt jelenthetnek a felhasználó számára. Ezenkívül a garancia is érvényét veszti.
- A hibás alkatrészek csak eredeti alkatrészekre cserélhetők ki. Csak eredeti alkatrészekkel garantálható, hogy megfelelnek a biztonsági követelményeknek.
- A készüléket 8 év fölötti gyerekek, csökkent fizikai, érzékszervi vagy szellemi képességű, vagy kellő tapasztalattal, és/vagy tudással nem rendelkező személyek is használhatják, amennyiben felügyelet mellett használhatják, vagy ha betanították őket a készülék biztonságos használatára, és ha megértették a használatból eredő veszélyeket. Gyerekek nem végezhetik a gép tisztítását és karbantartását, ha nem töltötték be a 8 évet, és ha nem felügyelet alatt végzik ezt.
- Tartsa a gépet és a csatlakozóvezetékét távol a 8 év alatti gyerekektől.
- A gyerekeket felügyelet alatt kell tartani, hogy biztosak legyenek benne, hogy nem játszanak a géppel.
- A gép rendeltetésének megfelelően nem használható külső időkapcsolóval vagy külön távirányítóval.
- Mindig a csatlakozódugónál, ne a tápkábelnél fogva húzza ki a dugaszolóaljzatból.
- Ne használja a gépet, ha a tápvezeték vagy a csatlakozódugó sérült.
- Óvja a nedvességtől a csatlakozódugót.
- A veszélyeztetettség elkerülése érdekében, a sérült csatlakozókábelt csak a gyártó, az ügyfélszolgálat vagy megfelelő képzettségű személy cserélheti ki.
- Semmilyen esetben se nyissa ki a gép házát. Az áramot vezető csatlakozások megérintésekor vagy a gép elektromos vagy mechanikus szerkezetének módosításakor fennáll az áramütés veszélye.

DE

EN

FR

NL

IT

ES

DK

SE

NO

PL

HU

UKR

- Soha ne érjen a feszültség alatt álló alkatrészekhez. Ez áramütéshez vezethet és akár életveszélyes is lehet.
- A gép csatlakoztatása előtt hasonlítsa össze az adattáblán lévő csatlakoztatási adatokat (feszültség és frekvencia) az áramhálózat adataival. Ezek az adatok egybe kell eszenek, hogy a készülék ne károsodjon.
- Vigyázzon arra, hogy a tápkábel biztonságosan legyen elhelyezve, ha beakad a kábelbe, a gép leeshet a munkafelületről.
- A csomagolóanyag nem használható játékszerként. Fulladásveszély áll fenn.
- Soha ne használja a gépet hóforrás közelében.
- Soha ne használja a gépet a szabadban, és tárolja egy száraz helyen.
- A csatlakozódugót a betöltéskor, minden használat után és minden tisztítás előtt ki kell húzni a csatlakozóaljzatból.
- Ne használjon agresszív vagy súrló hatású tisztítószereket vagy oldószereket.
- Ne súrolja az erős szennyeződések kemény eszközökkel.
- A kompresszor károsodásának elkerülése érdekében kerülje a gép felesleges be- és kikapcsolását. A gép bekapcsolása és kikapcsolása között várjon 5 percet.
- A tűz és a rövidzárlat elkerülése érdekében ne helyezzen a gépbe fémlemezeket vagy egyéb elektromos tárgyakat.
- A tartály sérülésének elkerülése érdekében a fagyalt kivételekor ne ütögesse egy másik tárggyal a tartály felületét vagy szélét.
- Ne indítsa el a gépet, ha a fagyalttartály vagy a keverőszerkezet nincs megfelelően behelyezve.
- Vigyázzon arra, hogy a gép ne dőljön meg 45°-ben, mivel ez a kompresszor károsodásához vezethet.
- Óvja a nedvességtől a tápkábel csatlakozódugóját és a szellőzőt. Az áramütés elkerülése érdekében ne merítse a készüléket vízbe vagy más folyadékba.
- Bizonyosodjon meg róla, hogy a szellőzőnyílások soha ne legyenek elfedve.
- Üzemelés közben ne helyezzen a működő gépbe egyéb tárgyakat, és soha ne nyúljon bele kézzel.
- Ne tároljon gyúlékony vagy robbanásveszélyes anyagokat, pl. gyúlékony hajtógázt tartalmazó aeroszoltartályokat a gépben.



FIGYELMEZTETÉS: Tűzveszély

A hűtőkör az R600a hűtőközeg tartalmazza, amely egy természetes, környezetbarát, gyúlékony gáz. Győződjön meg, hogy a hűtőkör a szállítás

során vagy a felszerelés során ne sérüljön.

VIGYÁZAT

Ha a rendszer sérült, a gépet nem szabad üzembe helyezni. Ebben az esetben ki kell szellőztetni a helyiséget, és a potenciális gyújtóforrásokat el kell távolítani.

A gép további életciklusában (leadás, hasznosítás) informálódni kell az R600a hűtőközegekről.

ELEKTROMOS ÁRAMÜTÉS VESZÉLYE

FIGYELMEZTETÉS

A feszültség alatt álló vezetékek vagy alkatrészek megérintése életveszélyes!

Az áramütés veszélyének elkerülése érdekében tartsa be a következő biztonsági utasításokat:

- Ne használja a gépet, ha a tápvezeték vagy a hálózati csatlakozó sérült.
- Ebben az esetben, a gép további használata előtt, szereltesse fel a Graef ügyfélszolgálatával vagy egy arra jogosult szakember által egy új csatlakozóvezetékét.
- Semmilyen esetben se nyissa ki a gép házát. Az áramot vezető csatlakozások megérintésekor vagy a gép elektromos vagy mechanikus szerkezetének módosításakor fennáll az áramütés veszélye.
- Soha ne érjen a feszültség alatt álló alkatrészekhez. Ez áramütéshez vezethet és akár életveszélyes is lehet.

RENDELTETÉSSZERŰ HASZNÁLAT

Ez a készülék üzleti célú használatra nem alkalmas. Kizárólag fagylalt, joghurt, szörbet és fagyasztott joghurt készítésére használja a gépet. Ne helyezzen a gépbe más élelmiszert.

Ezt a gépet a háztartási vagy ehhez hasonló használatra terveztük, például:

- Üzletek és irodák személyzeti konyháiban
- Mezőgazdasági létesítményekben
- Hotelekben, motelekben és egyéb szálláshelyeken a vendégek által
- Reggelit felszolgáló létesítményekben

FONTOS!

- Csak háztartási környezetben használja a gépet!

Minden ezen túlmenő használat rendeltetés-ellenesnek minősül.

VIGYÁZAT

A készülék nem rendeltetésnek megfelelő használatából veszélyek adódhatnak.

- A készüléket kizárólag rendeltetésének megfelelően használja.
- Tartsa be a jelen használati útmutatóban leírt kezelési módot.

A nem rendeltetés szerű használatból fakadó minden károsodások esetén minden garancia

DE

EN

FR

NL

IT

ES

DK

SE

NO

PL

HU

UKR

lehetősége ki van zárva.

A kockázatot kizárólag a felhasználó vállalja.

A FELELŐSSÉG KORLÁTOZÁSA

A jelen használati útmutatóban lévő valamennyi műszaki információ, a telepítésre, üzemeltetésre és kezelésre vonatkozó adatok és utasítások megfelelnek a nyomtatás időpontjában aktuális változatnak, amelyben legjobb tudásunk szerint használtuk fel eddigi tapasztalatainkat és ismereteinket.

A jelen használati útmutató adataiból, ábráiból és utasításaiból semmiféle igény nem származtatható.

A gyártó nem vállal felelősséget:

- A leírás be nem tartása,
- A nem rendeltetésszerű használata,
- Szakszerűtlen javítási munkák,
- Műszaki módosítások,
- Nem engedélyezett pótalkatrészek használata esetén.

A fordítások a lehető legjobb tudás szerint készülnek. Fordítási hibákért nem vállalunk felelősséget. Kötelező érvényű az eredeti, német szöveg marad.

ÜGYFÉLSZOLGÁLAT

Ha a Graef gép sérült, akkor keressen fel egy szakkereskedést, vagy forduljon a 02932-9703677 telefonszámon, illetve a service@graef.de e-mail címen a Graef-ügyfélszolgálathoz.

FONTOS!

Őrizze meg az eredeti csomagolást a garancia ideje alatt, hogy garanciális javítás esetén a készüléket megfelelően be lehessen csomagolni és el lehessen szállítani.

A GÉP KICSOMAGOLÁSA

A gép kicsomagolásakor járjon el az alábbi módon:

- Vegye ki a gépet a kartonból.
- távolítsa el a csomagolóanyagot.
- Távolítsa el a készülékre ragasztott esetleges matricákat (ne távolta el a típustáblát).



A CSOMAGOLÁS ÁRTALMATLANÍTÁSA

A csomagolás védi a készüléket a sérülésektől a szállítás során. A csomagolóanyagokat környezetbarát és hulladék ártalmatlanítási szempontok szerint választottuk ki, ezért újrahasznosíthatók.

Nyersanyagot takarít meg és csökkenti a hulladékmennyiséget, ha a csomagolást visszajuttatja a nyersanyag-körforgásba. A nem használt csomagolóanyagokat adja le a „Zöld pont” újrahasznosító rendszer gyűjtőhelyeinek egyikén.



A KÉSZÜLÉK ÁRTALMATLANÍTÁSA

Ezt a terméket az élettartama végén ne dobja a háztartási hulladékba. A terméken és a használati utasításban látható szimbólum erre utal. Az alapanyagok a jelölésük szerint újrahasznosíthatók. A régi eszközök újrafelhasználásával, újrahasznosításával vagy másfajta újrafeldolgozásával jelentősen hozzájárul a környezetünk védelméhez. Ha kérdése van, akkor jelentkezzen a helyi önkormányzat felelős ártalmatlanító osztályánál.

A FELÁLLÍTÁSI HELLYEL KAPCSOLATOS KÖVETELMÉNYEK

A gép biztonságos és kifogástalan működéséhez a felállítási helynek az alábbi követelményeknek kell megfelelnie:

- Helyezze a gépet egy szilárd, egyenes, vízszintes, csúszásmentes és megfelelő teherbírással rendelkező felületre.
- Vigyázzon arra, hogy a gép ne borulhasson fel.
- Úgy válassza meg a felállítás helyét, hogy gyerekek ne érhessenek a gép adagolójához.
- Ne helyezze a gépet forró felületekre, pl. főzőlapokra vagy azok közelébe.
- Soha ne használja a gépet a szabadban, és tárolja egy száraz helyen.
- A gép nem beépíthető falba vagy beépített szekrényekbe.
- Ne állítsa fel a gépet forró, nedves vagy vizes környezetben.
- A dugaszolóaljzatnak könnyen hozzáférhető helyen kell lennie, hogy a csatlakozódugaszt szükség esetén könnyen ki lehessen húzni.

ELEKTROMOS CSATLAKOZÁS

A gép biztonságos és kifogástalan működéséhez az elektromos csatlakoztatáskor vegye figyelembe az alábbi utasításokat:

- A csatlakoztatás előtt vesse össze a típusútblán feltüntetett csatlakozási adatokat (feszültség és frekvencia) az elektromos hálózat adataival. Ezek az adatok egybe kell essenek, hogy a készülék ne károsodjon. Ha kétségei vannak, keressen fel egy villanyszerelőt.
- A csatlakozóaljzat legyen legalább 10 A biztonsági védőkapcsolóval biztosított.
- Győződjön meg róla, hogy a tápkábel nem sérült, és hogy nem forró felületeken vagy éles széleken keresztül van átvezetve.
- A tápkábelt nem szabad túlságosan megfeszíteni.
- A gép elektromos biztonsága csak úgy garantálható, ha azt egy szabályszerűen telepített földelővezető rendszerre csatlakoztatják. A gépet tilos földelővezető nélküli dugaszolóaljzatra csatlakoztatva használni. Kétség esetén ellenőriztesse villanyszerelővel az elektromos hálózati csatlakozót. A gyártó nem vállal felelősséget a hiányzó vagy megszakított földelővezetők miatt bekövetkező károkért.

AZ ELSŐ HASZNÁLAT ELŐTT

Kérjük, használat előtt alaposan tisztítsa meg a jégkrémmel érintkezésbe kerülő alkatrészeket, az alábbi alkatrészekkel együtt: Hűtőtál, levehető tál, keverőszerkezet, átlátszó fedél, utántöltő fedél stb.

DE

EN

FR

NL

IT

ES

DK

SE

NO

PL

HU

UKR

ÜZEMBE HELYEZÉS



Használat előtt hagyja a gépet legalább 2 óráig a végleges helyén állni, hogy a hűtőfolyadék a kompresszorban lesüllyedhessen.

- A kívánt recept szerint készítse elő az összetevőket. Azt a fagylaltmasszát, amely előzőleg főzést igényel, ajánljuk, hogy már az előző napon készítse el, hogy elegendő ideje maradjon lehűlni.
- Tegye a fagylaltmasszát a kivethető edénybe, majd helyezze be. Kérjük, tartsa szem előtt, hogy a tartályt legfeljebb 2/3-ig lehet feltölteni, mivel a fagylaltmassza térfogata hűtéskor kitérül.
- Helyezze a keverőszerkezetet a levehető tartályba, és figyeljen rá, hogy közben könnyen forgassa el a keverőszerkezet, hogy a megfelelő pozícióba ereszkedjen.
- Helyezze fel az átlátszó fedelet a gépre, és reteszelve be az óramutató járásával ellentétes irányba.
- Dugja be a dugót a csatlakozóaljzatba. A kijelzőn a következő látható: „- -”. A gép készenléti üzemmódban van.
- Kapcsolja be a gépet .
- A gép jég üzemmódban bekapcsol. Az időzítő (60:00) megjelenik a kijelzőn.

HŰTŐ- ÉS ELŐHŰTŐ ÜZEMMÓD

FONTOS!

Hűtési üzemmódban a gépet fagylaltmassza nélkül előhűtheti, vagy a kész fagylaltmasszát a fagylalt elkészítése után tovább hűtheti.

- Válassza a hűtő üzemmódot a  gomb megnyomásával.
- A gyári beállítás 10 perc.
- Állítsa be a kívánt időt a “+” és “-” gomb megnyomásával.
- Ha kiválasztotta a kívánt időt, nyomja meg a  gombot.
- Ha a hűtési funkció véget ér, három sípoló hang hallható.
- Ha előre lehűtötte a gépet, töltsé be a fagylaltmasszát és válassza ki a kívánt jég üzemmódot.

FAGYLALT KÉSZÍTÉSE AZ IDŐZÍTŐN KERESZTÜL

- Állítsa be a kívánt időt a “+” és “-” gomb megnyomásával. Legfeljebb 90 perc.
- Ha kiválasztotta a kívánt időt, nyomja meg a  gombot. Az időzítő bekapcsol, majd a beállított idő eltelté után kikapcsol.
- Az előkészítési eljárás közben a fedélen lévő betöltőnyíláson keresztül különböző adalékok tölthetők be.

FONTOS!



Ha a fagylalt a beállított idő előtt már túl szilárdná válik, a gép automatikusan leállítja a keverést. A fagylalt ekkor kivethető.

- Az idő lejártá után a gép leáll, és három sípolás hallatszik.
- Kapcsolja ki a gépet, vagy hagyja a fagylaltot tovább hűlni (lásd az automatikus hűtési üzemmódot).
- Vegye le a fedelet és a tartályt.
- Ha a tartály befagyott, várjon egy pillanatot, és ellenőrizze újból.
- Töltse át a fagylaltot. A kivételhez ne használjon éles vagy hegyes eszközöket.

FAGYLALT KÉSZÍTÉSE BEÁLLÍTHATÓ JÉGKONZISZTENCIÁVAL (CREAM CONTROL)

- Nyomja meg a  gombot, majd a "+" és "-" gombok segítségével állítsa be a fagylaltmassza kívánt szilárdságát (3 szint).

FONTOS!

Ha véletlenül megnyomta a  gombot, és a fagylaltkészítést az időzítőn keresztül szeretné elindítani, nyomja meg újból a  gombot. A kijelzőn 00:00 látható. Most bekapcsolhatja az időzítőt.

- Nyomja meg a  gombot.
- Az idő induláskor 00:00-t mutat információként, amíg a beállított keménységi fok el nem érve.
- Az előkészítési eljárás közben a fedélen lévő betöltőnyíláson keresztül különböző adalékok tölthetők be.
- A beállított keménységi fok elérésekor a gép leáll, és három sípolás hallatszik.
- Kapcsolja ki a gépet, vagy hagyja a fagylaltot tovább hűlni (lásd az automatikus hűtési üzemmódot).
- Vegye le a fedelet és a tartályt.
- Ha a tartály befagyott, várjon egy pillanatot, és ellenőrizze újból.
- Töltse át a fagylaltot. Töltse át a fagylaltot. A kivételhez ne használjon éles vagy hegyes eszközöket.

AUTOMATIKUS HÚTÓ ÜZEMMÓD

Ha az elkészítés után a fagylaltot nem veszik ki, a gép még 120 percen keresztül hidegen tartja. Ezután a gép készenléti üzemmódba áll „-”.

Ha tovább szeretné hűteni a fagylaltot, kapcsolja ismét be a gépet, és térjen át hűtési üzemmódba (lásd a hűtési üzemmódot).

JOGHURT ÜZEMMÓD

FONTOS!

A fagylaltkészítéssel ellentétben a töltött masszát (max. 2 l) a joghurtkészítéshez optimális hőmérsékletre melegítik, majd a lehető legjobban állandó hőmérsékleten tartják.

- Kapcsolja be a gépet .
- Csak akkor használjon habverőt, ha az elkészítés után más hozzávalókat is bele akar keverni a joghurtba. Egyébként a joghurt készítésekor elhagyhatja a habverőt.

DE

EN

FR

NL

IT

ES

DK



SE

NO

PL

HU



UKR

- Válassza a joghurt üzemmódot a  gomb megnyomásával.
- A gyári beállítás 10 óra.
- A "+" és "-" gombbal lépésenként állíthatja be az órák számát. Legfeljebb 24 perc.
- Nyomja meg a  gombot.
- A keverőkar nem forog, mivel ellenkező esetben hátráltatná a joghurt beállítását.
- Az idő leteltével kapcsolja ki a készüléket, vagy ha előtte már használta a habverőt, kapcsoljon keverő üzemmódba, hogy további hozzávalókat adjon a joghurthoz.

FONTOS!

Vegye figyelembe, hogy az edényt az összetevők hozzáadásakor legfeljebb 2/3-ig szabad megtölteni, különben a keverék túlcserdulhat.

KEVERŐ ÜZEMMÓD

- Ha a gép készenléti üzemmódban van „- -”, kapcsolja be a gépet .
- Válassza a keverő üzemmódot a  gomb megnyomásával.
- A gyári beállítás 30 perc.
- A "+" és "-" gombbal beállíthatja az időt. Legfeljebb 60 perc.
- Tegye a hozzávalókat a tartályba.
- Nyomja meg a  gombot.
- Ebben az üzemmódban a gép nem hűt.
- Az idő eltelte után a gép készenléti üzemmódba vált „- -”.
- Vegye ki a tartályt és töltsé át a tartalmát.

MOTORVÉDELEM

Ha a fagylalt keményebbé válik, a gép abbahagyja a keverést, hogy kímélje a motort.

TISZTÍTÁS

Vigyázat! Az áramütés elkerülése érdekében tisztítás előtt húzza ki a csatlakozódugót.

- Vegye ki a keverőszerkezetet és a tartályt, és tisztítsa meg egy kevés mosogatószerrel és folyó vízzel.
- Törölje le az átlátszó fedelet és az antántöltő fedelet egy nedves törlőkendővel.
- Távolítsa el a házról vagy az egyéb helyekről a szennyeződések egy nedves törlőkendővel. Ne folyasson vizet a kábelre, a dugaszra vagy a szellőztetőre.
- Ne merítse a gépet vízbe vagy más folyadékba.
- Szárítsa meg alaposan az összes alkatrészt egy törlőkendővel, majd helyezze vissza azokat a gépbe.
- A lehető alkatrészek (tál, fedél és keverőszerkezet) mosogatógépben tisztíthatók.

2 ÉV SZAVATOSSÁG

Erre a termékre a vásárlás dátumától számított 24 hónapon keresztül vállalunk gyártói felelős-

séget, ha a hiba gyártási hibára, vagy alapanyaghibára vezethető vissza. A német§ 437 ff. BGB paragrafusa szerinti törvényes szavatossági igényeit ez a rendelkezés nem módosítja. A szavatosság nem fedi a szakszerűtlen kezelés vagy használat miatti károkat, valamint azokat a hiányosságokat, amelyek a készülék működését vagy értékét csak kismértékben befolyásolják. Ebben az esetben a garancia szintén megszűnik. Továbbá nem vállalunk felelősséget a szállítási károkért, amennyiben ez nem a mi hibánk miatt történt. A nem általunk vagy általunk megbízott céggel végeztetett javítás miatti károk nem garanciásak. Jogos reklamációk esetén a hibás terméket saját döntésünk alapján vagy megjavítjuk, vagy egy új, hibamentes termékre cseréljük.

DE

EN

FR

NL

IT

ES

DK



SE

NO

PL

HU

UKR

Опис продукту	133
Передмова.....	134
Інформація щодо цієї інструкції з експлуатації.....	134
Попередження	134
Загальні інструкції з техніки безпеки.....	135
Небезпека від електричного струму.....	137
Використання відповідно до призначення.....	137
Обмеження відповідальності	138
Служба підтримки клієнтів.....	138
Розпакування	139
 Утилізація упаковки	139
 Утилізація пристрою	139
Вимоги до місця встановлення.....	139
Електричне підключення.....	139
Перед першим використанням.....	140
Введення в експлуатацію	140
Режим охолодження / режим попереднього охолодження ❄	141
Виготовлення морозива за допомогою таймера	141
Виготовлення морозива за допомогою регулювання консистенції морозива (контроль крему)	141
Автоматичний режим охолодження	142
Режим виготовлення йогурту.....	142
Режим перемішування	142
Захист двигуна.....	143
Очищення	143
2 роки гарантійного забезпечення.....	143

ОПИС ПРОДУКТУ

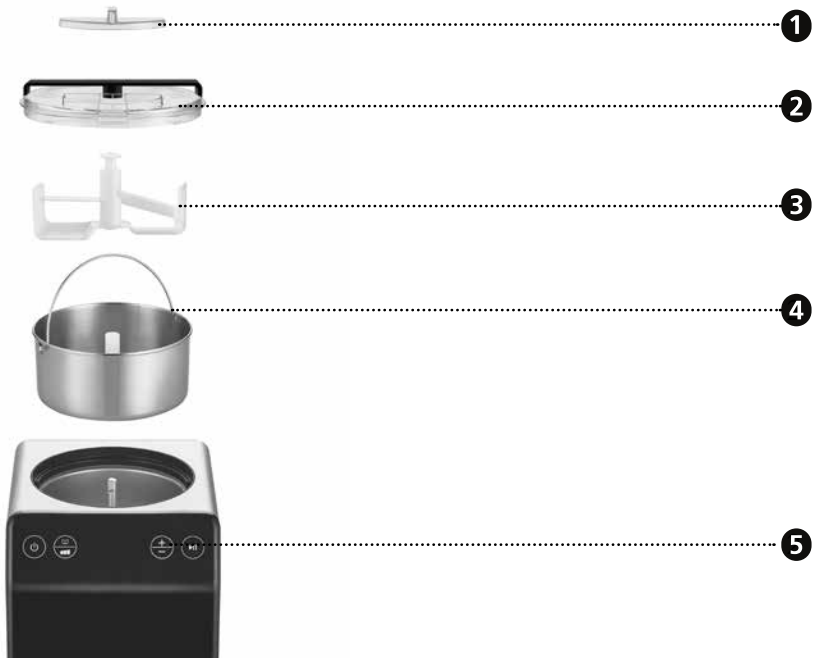

- 1 Отвір для заповнення
- 2 Кришка
- 3 Змішувач

- 4 Контейнер
- 5 Дісплей



- 1 Кнопка для ввімкнення/вимкнення
- 2 Вибір режиму
- 3 Консистенція морозива
- 4 Режим охолодження

- 5 Режим перемішування
- 6 Режим виготовлення морозива
- 7 Режим виготовлення йогурту

- 8 Таймер
- 9 Показник міцності
- 10 Кнопка „+“ та „-“
- 11 Початок / Пауза

DE

EN

FR

NL

IT

ES

DK

SE

NO

PL

HU

UKR

ПЕРЕДМОВА

Шановний клієнт,

Ви зробили хороший вибір з цієї машиною для вироблення морозива. Ви придбали визнаний якісний продукт. Ми дякуємо Вам за покупку і бажаємо Вам багато задоволення з новою машиною для вироблення морозива.

ІНФОРМАЦІЯ ЩОДО ЦЬОЇ ІНСТРУКЦІЇ З ЕКСПЛУАТАЦІЇ

Цей посібник є частиною машини для вироблення морозива (далі – пристрій) і надає важливу інформацію для введення пристрою в експлуатацію, безпеки, належного використання та обслуговування пристрою.

Цей посібник завжди повинен бути доступним на пристрої. Його повинні прочитати та використовувати всі, кому довірено:

- введення в експлуатацію,
- обслуговування,
- Усунення несправностей та/або
- Очищення

Збережіть цю інструкцію з експлуатації та передайте її разом із пристроєм наступному власнику.

Ця інструкція з експлуатації не може врахувати всі можливі аспекти. Для отримання додаткової інформації або питань, які не розглядаються або не докладно описані в цій інструкції, будь ласка, зверніться до служби підтримки клієнтів Граеф (Graef) або до спеціалізованого продавця.

ПОПЕРЕДЖЕННЯ

У цій інструкції з експлуатації використовуються такі попереджувальні повідомлення, сигнальні слова та символи:

УВАГА

Це свідчить про потенційно небезпечну ситуацію. Недотримання цього попередження може призвести до серйозних травм або навіть смерті.

ОБЕРЕЖНО

Це свідчить про потенційно небезпечну ситуацію. Недотримання цього попередження може призвести до пошкодження майна.

ВАЖЛИВО!

Це вказує на поради щодо застосування та іншу особливо важливу інформацію!

ЗАГАЛЬНІ ІНСТРУКЦІЇ З ТЕХНІКИ БЕЗПЕКИ

Цей пристрій відповідає встановленим правилам техніки безпеки. Однак неправильне використання може призвести до травмування осіб та пошкодження майна.

Для безпечного використання пристрою дотримуйтеся наведених нижче інструкцій з техніки безпеки:

- Перед використанням пристрою перевірте зовнішні видимі пошкодження корпусу, кабелю живлення та штепсельної вилки. Не використовуйте пошкоджений пристрій.
- Ремонт може проводити тільки фахівець або служба підтримки клієнтів Граеф (Graef). Неправильний ремонт може спричинити значну небезпеку для користувача. Крім того, термін дії гарантії закінчується.
- Дефектні компоненти можна замінювати тільки оригінальними запасними частинами. Тільки ці частини гарантовано відповідають вимогам безпеки.
- Цей пристрій також може використовуватися дітьми від 8 років і особами з обмеженими фізичними, чуттєвими або розумовими здібностями або з відсутністю досвіду та/або знань, якщо вони знаходяться під наглядом або були проінструктовані щодо безпечного використання пристрою і зрозуміли можливі небезпеки, що можуть виникнути з нього. Прибирання та обслуговування пристрою не повинні проводитися дітьми, за винятком випадків, коли вони є 8 років або старше і перебувають під наглядом.
- Пристрій та його з'єднувальний кабель слід тримати подалі від дітей до 8 років.
- Слідкуйте за дітьми, щоб переконатися, що вони не грають із пристроєм.
- Пристрій не призначений для роботи із зовнішнім таймером або окремим пультом дистанційного керування.
- Завжди витягайте кабель із розетки за штепсельну вилку, а не за кабель живлення.
- Не використовуйте пристрій, якщо з'єднувальний кабель або штепсель пошкоджені.
- Запобігайте потраплянню рідин на штепсельну вилку.
- Якщо з'єднувальний кабель пошкоджений, його може замінити лише виробник, його служба підтримки клієнтів або кваліфікована особа, щоб

DE

EN

FR

NL

IT

ES

DK

SE

NO

PL

HU

UKR

уникнути небезпеки.

- Ні в якому разі не слід відкривати корпус пристрою. Якщо торкнутися струмових з'єднань та змінити електричну і механічну конструкцію, існує небезпека ураження електричним струмом.
- Ніколи не торкайтеся будь-яких частин, які знаходяться під напругою. Це може призвести до ураження електричним струмом і навіть до смерті.
- Перед підключенням пристрою порівняйте дані (напругу і частоту), зазначені на табличці з технічними даними, з даними Вашої електромережі. Ці дані повинні збігатися, щоб запобігти пошкодженню пристрою.
- Переконайтеся, що кабель живлення надійно прокладений. Пристрій може впасти з робочої поверхні, якщо він буде повішений на кабель.
- Пакувальні матеріали не повинні бути використовані для гри. Існує небезпека задухи.
- Ніколи не використовуйте пристрій поблизу джерела тепла.
- Ніколи не використовуйте пристрій на відкритому повітрі та тримайте його в сухому місці.
- Штепсельну вилку необхідно виймати з розетки під час наповнення, після кожного використання та перед кожним очищенням.
- Не використовуйте агресивні або абразивні миючі засоби або розчинники.
- Не вишкрібайте тверді забруднення твердими предметами.
- Уникайте зайвого увімкнення та вимкнення пристрою, щоб запобігти пошкодженню компресора. Тримайте інтервал у 5 хвилин між увімкненням і вимкненням пристрою.
- Щоб уникнути пожежі або короткого замикання, в пристрій не можна вставляти металеві листи або інші електричні предмети.
- Не стукайте по поверхні або краю ємності будь-яким іншим предметом під час видалення морозива, щоб уникнути пошкодження контейнера.
- Не запускайте пристрій, якщо контейнер для морозива або змішувач вставлені неправильно.
- Переконайтеся, що пристрій не нахилено на 45° , це може призвести до пошкодження компресора.
- Запобігайте промокненню вилки мережевого кабелю та вентиляції. Не занурюйте прилад у воду або інші рідини, щоб уникнути ураження електричним струмом.
- Переконайтеся, що вентиляційні отвори не блокуються в будь-який час.

- Не тримайте жодних предметів у працюючому пристрої та не засовуйте руки у пристрій під час роботи.
- Не зберігайте в пристрої горючі або вибухонебезпечні речовини, такі, наприклад, як аерозольна ємність з горючою пропелентом.



УВАГА: Пожежонебезпечність

Контур охолодження містить охолоджувач R600a, природний, екологічно чистий газ, який легко займається. Переконайтеся, що контур охолодження не буде пошкоджений під час транспортування або установки.

ОБЕРЕЖНО

Якщо система пошкоджена, пристрій не можна вводити в експлуатацію. В цьому випадку приміщення повинно бути добре провітрюваним і потенційні джерела запалювання повинні бути усунутими.

У подальшому життєвому циклі пристрою (утилізація, переробка і т.д.) необхідно одержати інформацію про охолоджувач R600a.

НЕБЕЗПЕКА ВІД ЕЛЕКТРИЧНОГО СТРУМУ

УВАГА

Контакт з кабелями або компонентами, що знаходяться під напругою, може становити небезпеку для життя!

Щоб уникнути небезпеки електричного струму, дотримуйтеся наступних інструкцій з техніки безпеки:

- Не використовуйте пристрій, якщо пошкоджено кабель живлення або штепсельна вилка.
- У цьому випадку перед подальшим застосуванням пристрою встановіть новий з'єднувальний кабель за допомогою служби підтримки клієнтів Граеф (Graef) або уповноваженого фахівця.
- Ні в якому разі не слід відкривати корпус пристрою. Якщо торкнутися струмових з'єднань або змінити електричну та механічну конструкцію, існує небезпека ураження електричним струмом.
- Ніколи не торкайтеся будь-яких частин, які знаходяться під напругою. Це може призвести до ураження електричним струмом і навіть до смерті.

ВИКОРИСТАННЯ ВІДПОВІДНО ДО ПРИЗНАЧЕННЯ

Цей пристрій не призначений для комерційного використання. Використовуйте пристрій виключно для виготовлення морозива, йогурту, сорбету та замороженого йогурту. Не наповнюйте пристрій іншими продуктами.

Цей пристрій призначений для побутового використання і подібних областей, таких як:

- У кухні для персоналу магазинів і офісів

DE

EN

FR

NL

IT

ES

DK

SE

NO

PL

HU

UKR

- У сільськогосподарських власних приміщеннях
- Гостями в готелях, мотелях та інших житлових закладах
- У готелях типу "ліжко та сніданок"

ВАЖЛИВО!

- Використовуйте пристрій тільки в умовах, схожих на побутові!

Будь-яке інше або додаткове використання вважається не призначеним.

ОБЕРЕЖНО

Пристрій може становити небезпеку, якщо він не використовується за призначенням.

- Використовуйте пристрій тільки за призначенням.
- Дотримуйтесь процедур, описаних у цій інструкції з експлуатації.

Претензії будь-якого виду внаслідок пошкодження, спричиненого в разі неправильного використання, виключаються.

Ризик несе виключно користувач.

ОБМЕЖЕННЯ ВІДПОВІДАЛЬНОСТІ

Вся технічна інформація, дані та інструкції з монтажу, експлуатації та технічного обслуговування, що містяться в цій інструкції з експлуатації, відповідають останньому стану на момент виходу в друк і надаються з урахуванням нашого попереднього досвіду і знань.

Жодні претензії не можуть бути отримані з інформації, ілюстрацій та описів у цій інструкції.

Виробник не несе ніякої відповідальності за збитки у зв'язку з:

- Недотриманням інструкції,
- Неналежним використанням,
- Неналежним ремонтом,
- Технічними змінами,
- Використанням невідповідних запасних частин.

Переклади підготовлені сумлінно та відповідно до нашого рівня знань. Ми не несемо жодної відповідальності за помилки перекладу. Тільки вихідний текст на німецькій мові залишається обов'язковим для виконання.

СЛУЖБА ПІДТРИМКИ КЛІЄНТІВ

Якщо Ваш пристрій Graef пошкоджено, зверніться до Вашого торговельного посередника або служби підтримки клієнтів фірми Граеф (Graef) за номером 02932-9703677 або надішліть нам електронного листа на service@graef.de

ВАЖЛИВО!

Зберігайте оригінальну упаковку протягом гарантійного терміну пристрою, щоб пристрій можна було належним чином упакувати та транспортувати у разі пред'явлення претензії щодо гарантії.

РОЗПАКУВАННЯ

Розпаковуючи пристрій, виконайте наступні дії:

- Вийміть пристрій з коробки.
- Видаліть усі частини упаковки.
- Видаліть будь-які наклейки з пристрою (не типову табличку).



УТИЛІЗАЦІЯ УПАКОВКИ

Упаковка захищає пристрій від пошкодження під час транспортування. Матеріали для упаковки вибираються відповідно до екологічної сумісності та аспектів утилізації, тому вони підлягають вторинній переробці.

Повернення упаковки до кругообігу матеріалів економить сировину та зменшує відходи. Утилізуйте пакувальні матеріали, які більше не потрібні, у пунктах збору для системи переробки "Зелена точка".



УТИЛІЗАЦІЯ ПРИСТРОЮ

Після закінчення терміну служби цей продукт не можна утилізувати разом із звичайними побутовими відходами. Це позначається символом на продукті та в інструкції із застосування. Матеріали підлягають вторинній переробці відповідно до їх маркування. Завдяки повторному використанню, переробці матеріалів або іншим формам переробки старих пристроїв Ви робите важливий внесок у захист нашого навколишнього середовища. Будь ласка, зверніться до місцевих органів влади щодо відповідального пункту утилізації.

ВИМОГИ ДО МІСЦЯ ВСТАНОВЛЕННЯ

Для безпечної та безпомилкової роботи пристрою місце його встановлення повинно відповідати таким вимогам:

- Пристрій необхідно розміщувати на нерухомій, плоскій, горизонтальній і нековзній основі з достатньою вантажопідйомністю.
- Переконайтесь, що пристрій не може впасти.
- Виберіть розташування пристрою таким чином, щоб діти не могли торкатися кабелю живлення пристрою.
- Не ставте пристрій на гарячі поверхні, наприклад, поверхню плити або біля неї.
- Ніколи не використовуйте пристрій на відкритому повітрі та тримайте його в сухому місці.
- Пристрій не призначений для установки в настінну або вбудовану шафу.
- Не розміщуйте пристрій у гарячому, мокрому або вологому середовищі.
- Розетка повинна бути легко доступна, щоб штепсель можна було легко витягнути, якщо це необхідно.

ЕЛЕКТРИЧНЕ ПІДКЛЮЧЕННЯ

Для забезпечення безпечної та безпомилкової роботи пристрою під час електричного з'єднання необхідно дотримуватися наступних інструкцій:

- Перед підключенням порівняйте дані підключення (напругу і частоту), зазначені на таблиці з технічними даними, з даними Вашої електромережі. Ці дані повинні збігатися, щоб запобігти пошкодженню пристрою. У разі невизначеності запитайте кваліфікованого електрика.
- Розетка повинна бути захищена як мінімум одним запобіжним вимикачем на 10 А.
- Переконайтесь, що кабель живлення не пошкоджений і не прокладений над гарячими поверхнями або гострими кроями.
- З'єднувальний кабель не повинен бути щільно натягнутим.
- Електрична безпека пристрою гарантується лише в тому випадку, якщо він підключений до належним чином встановленої системи захисних заземлювачів. Експлуатація на розетці без захисного заземлювача заборонена. У разі невизначеності попросіть кваліфікованого електрика перевірити електроустановку в будинку. Виробник не несе відповідальності за пошкодження, спричинені відсутнім або перерваним захисним заземлювачем.

ПЕРЕД ПЕРШИМ ВИКОРИСТАННЯМ

Будь ласка, перед використанням ретельно очистіть всі частини, які контактують з морозивом, включаючи: Охолоджуючу миску, з'ємну миску, змішувач, прозору кришку, кришку для заповнення тощо.



ВВЕДЕННЯ В ЕКСПЛУАТАЦІЮ

Залиште пристрій на тому місці, де він буде постійно знаходитися, принаймні на 2 години перед використанням, щоб охолоджувач в компресорі зміг опуститися.

- Підготуйте інгредієнти за бажаним рецептом. Продукти для морозива, які потрібно приготувати заздалегідь, слід приготувати напередодні, щоб у них було достатньо часу, щоб охолонути.
- Покладіть продукти для морозива у з'ємний контейнер, а потім вставте його у пристрій. Зверніть увагу, що контейнер не можна заповнювати більш ніж на 2/3, оскільки крижана маса продуктів для морозива розширюється під час охолодження.
- Вставте змішувач у з'ємний контейнер та легко поверніть змішувач для того, щоб він опустився у правильне положення.
- Закрийте пристрій прозорою кришкою та заблокуйте її в напрямку проти годинникової стрілки.
- Вставте штепсель у розетку. На дисплеї з'явиться «- -». Пристрій перебуває в режимі очікування.
- Увімкніть пристрій .
- Пристрій запускається в режим виготовлення морозива. На дисплеї з'явиться таймер (60:00).

ВАЖЛИВО!

У режимі охолодження можна попередньо охолодити пристрій без маси для морозива або продовжити охолодження готової маси після виробництва для морозива.

- Виберіть режим охолодження, натиснувши кнопку .
- Заводське настроювання становить 10 хвилин.
- Натисніть кнопки "+" та "-", щоб встановити потрібний час.
- Якщо ви вибрали потрібний час, натисніть кнопку .
- Після завершення функції охолодження пролунають три звукові сигнали.
- Якщо ви попередньо охолодили пристрій, тепер заповніть пристрій масою для морозива і виберіть потрібний режим виготовлення морозива.

ВИГОТОВЛЕННЯ МОРОЗИВА ЗА ДОПОМОГОЮ ТАЙМЕРА

- Натисніть кнопки "+" та "-", щоб встановити потрібний час. Максимум 90 хвилин.
- Якщо ви вибрали потрібний час, натисніть кнопку . Таймер почнеться з встановленого часу і закінчиться.
- У процесі виготовлення можна додати різні інгредієнти через отвір у кришці.

ВАЖЛИВО!



Якщо морозиво буде занадто твердим до закінчення часу, пристрій автоматично зупинить процес перемішування. Потім морозиво можна видалити.

- Після того, як час мине, пристрій зупиниться та лунатимуть три звукові сигнали.
- Вимкніть пристрій або дайте морозиву охолонути ще більше (дивіться автоматичний режим охолодження).
- Зніміть кришку та контейнер.
- Якщо контейнер заморожений, зачекайте деякий час і спробуйте ще раз.
- Перекладіть морозиво до іншого посуду. Не використовуйте для видалення морозива гострі або загострені предмети.

ВИГОТОВЛЕННЯ МОРОЗИВА ЗА ДОПОМОГОЮ РЕГУЛЬОВАННЯ КОНСИСТЕНЦІЇ МОРОЗИВА (КОНТРОЛЬ КРЕМУ)

- Натисніть кнопку , після чого Ви можете скористатися кнопками "+" та "-" для регулювання потрібної міцності маси морозива (3 етапи).

ВАЖЛИВО!

Якщо ви випадково натиснули кнопку  і хочете почати виготовлення морозива через таймер, натисніть кнопку  ще раз. Відобразиться час 60:00. Тепер ви можете встановити таймер.

- Натисніть кнопку .
- Час виконання відображається як інформація, починаючи з 00:00, поки не буде досягнуто встановленого рівня міцності.

- У процесі виготовлення можна додати різні інгредієнти через отвір у кришці.
- Коли досягнуто потрібного ступеня міцності, пристрій зупиниться, лунають три звукові сигнали.
- Вимкніть пристрій або дайте морозиву охолонути ще більше (дивіться автоматичний режим охолодження).
- Зніміть кришку та контейнер.
- Якщо контейнер заморожений, зачекайте деякий час і спробуйте ще раз.
- Перекладіть морозиво до іншого посуду. Перекладіть морозиво до іншого посуду. Не використовуйте для видалення морозива гострі або загострені предмети.

АВТОМАТИЧНИЙ РЕЖИМ ОХОЛОДЖЕННЯ



Якщо морозиво не видалити після виробництва, пристрій буде тримати його прохолодним ще 120 хвилин. Потім пристрій перейде в режим очікування «- -».

Якщо Ви ще далі хочете охолоджувати морозиво, увімкніть пристрій знову і перейдіть в режим охолодження (дивіться режим охолодження).

РЕЖИМ ВИГОТОВЛЕННЯ ЙОГУРТУ

ВАЖЛИВО!



ЯНа відміну від приготування морозива, заповнену масу (макс. 2 л) нагрівають до температури, яка є оптимальною для приготування йогурту, а потім підтримують якомога постійнішою.

- Увімкніть пристрій .
- Використовуйте весло, лише якщо хочете розмішати інші інгредієнти в йогурті після приготування. В іншому випадку ви можете залишити віночок, готуючи йогурт.
- Виберіть режим виготовлення йогурту, натиснувши кнопку .
- Заводське настроювання становить 10 годин.
- За допомогою кнопок "+" та "-" можна поступово встановити час у годинах. Максимум 24 годин.
- Натисніть кнопку .
- Лопать змішувача не обертається, інакше б це могло заважати виробництву йогурту.
- Коли час закінчиться, вимкніть пристрій або, якщо віночок був вставлений заздалегідь, перейдіть у режим перемішування, щоб додати в йогурт інші інгредієнти.

ВАЖЛИВО!

Зверніть увагу, що під час додавання інгредієнтів ємність повинна бути заповнена максимум на 2/3, інакше суміш може перелитися.

РЕЖИМ ПЕРЕМІШУВАННЯ

- Якщо пристрій працює в режимі очікування «- -», увімкніть пристрій .
- Виберіть режим перемішування, натиснувши кнопку .

- Заводське настроювання становить 30 хвилин.
- За допомогою кнопок "+" та "-" можна поступово встановити час. Максимум 60 хвилин.
- Покладіть інгредієнти в контейнер.
- Натисніть кнопку .
- У такому режимі пристрій не охолоджує.
- Після того, як час мине, пристрій переходить в режим очікування «- -».
- Зніміть контейнер і перекладіть його вміст до іншого посуду.

ЗАХИСТ ДВИГУНА

Коли морозиво стає міцніше, пристрій перестає перемішувати, щоб захистити двигун.

ОЧИЩЕННЯ

Обережно! Перед очищенням необхідно витягнути вилку штепселя, щоб уникнути ураження електричним струмом.

- Зніміть змішувач та контейнер і промийте їх під проточною водою з невеликою кількістю миючого засобу.
- Протріть прозору кришку і кришку для заповнення вологою ганчіркою.
- Видаліть бруд з корпусу пристрою або з інших місць вологою ганчіркою. Не наливайте воду на кабель, вилку штепселя і вентиляцію.
- Не занурюйте пристрій у воду або інші рідини.
- Ретельно висушіть всі деталі ганчіркою і покладіть всі деталі назад у пристрій.
- З'ємні частини (миска, кришка і змішувач) підходять для очищення за допомогою посудомийної машини.

2 РОКИ ГАРАНТІЙНОГО ЗАБЕЗПЕЧЕННЯ

Для даного продукту ми беремо на себе 24 місяці гарантії виробника на дефекти через виробничі або матеріальні дефекти, починаючи з дати продажу. Це положення не впливає на Ваші законні претензії за гарантією згідно з § 437 і далі Громадянського Кодексу ФРН (BGB). Гарантія не включає пошкодження, спричинені неправильною обробкою або використанням, а також дефекти, які мають лише незначний вплив на функцію або якість пристрою. У цьому випадку термін дії гарантії також закінчується. Крім того, транспортні збитки виключаються з претензій за гарантією, якщо ми не несемо відповідальності за це. Претензії за гарантією виключаються за збитки, заподіяні ремонтом, який виконували не ми або не один з наших представників. У разі обґрунтованих скарг ми або відремонтуємо дефектний продукт на свій розсуд або замінимо його бездефектним продуктом.

DE

EN

FR

NL

IT

ES

DK

SE

NO

PL

HU

UKR



Gebr. Graef GmbH & Co. KG |
Donnerfeld 6 | 59757 Arnsberg | www.graef.de